

- RUS** Приложение
ХОЛОДИЛЬНИКИ-МОРОЗИЛЬНИКИ
- UKR** Додаток
ХОЛОДИЛЬНИКИ-МОРОЗИЛЬНИКИ
- KAZ** Қосымша
ТОҢАЗЫТҚЫШ-МҰЗДАТҚЫШ
- AZE** Əlavə
SOYUDUCU-DONDURUCU
- RON** Anexa
FRIGIDER-CONGELATOR
- UZB** Илова
СОВУТҚИЧЛАР-МУЗЛАТГИЧЛАР
- TGK** Замима
ЯҲДОН-САРМОДОН
- KYR** Тиркеме
ТОҢДУРУП-МУЗДАТКЫЧ

XM-4421-XXX-N
XM-4423-XXX-N
XM-4424-XXX-N
XM-4425-XXX-N
XM-4426-XXX-N



1 ОБЩИЕ СВЕДЕНИЯ

1.1 Холодильник соответствует СТБ 1499-2004, СТБ IEC 62552-2009. В соответствии с СТБ IEC 62552-2009 термин «камера» заменен на термин «отделение». В связи с этим данные термины употребляются в одинаковом значении: камера (ХК и МК) в руководстве по эксплуатации, отделение (ХО и МО) в приложении.

1.2 Холодильник в соответствии с рисунком 1 предназначен для замораживания свежих продуктов, длительного хранения замороженных продуктов и приготовления пищевого льда в морозильном отделении (далее – МО); для охлаждения и кратковременного хранения свежих продуктов, напитков, овощей и фруктов в отделении для хранения свежих пищевых продуктов (далее – ХО).

1.3 В холодильнике предусмотрен блок управления, который позволяет устанавливать температуру в отделениях, отключать ХО или холодильник, обеспечивает световую индикацию на дисплее, управляет работой вентиляторов в отделениях.

1.4 Холодильник имеет следующие функции: «Суперохлаждение ХО» (✱), «Отпуск» (☀), «Замораживание» (⊕), «Охлаждение напитков» (☞).

1.5 В холодильнике предусмотрена звуковая сигнализация при открытой более 60 секунд двери ХО.

1.6 Холодильник оснащен автоматической системой оттаивания без образования инея No Frost.

1.7 Холодильник должен эксплуатироваться в диапазоне тем-

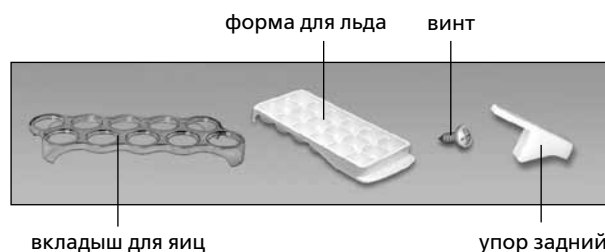

I – морозильное отделение (МО):
 «а» – зона замораживания и хранения,
 «б» – зона хранения;
 II — отделение для хранения свежих пищевых продуктов (ХО)

Рисунок 1 – Холодильник и комплектующие изделия



Рисунок 2 – Холодильник (вид сверху)

ператур окружающей среды, который соответствует климатическому классу (см. таблицу 1). Климатический класс холодильника указан на его табличке.

1.8 Общее пространство, необходимое для эксплуатации холодильника, определяется габаритными размерами, указанными на рисунке 2 в миллиметрах. Для беспрепятственного извлечения комплектующих из холодильника необходимо открывать двери отделений на угол не менее 90°.

1.9 Корзины МО имеют ручку на передней панели для удобства при загрузке и выгрузке продуктов, а также ручки на боковых поверхностях (кроме нижней корзины) для перемещения вне холодильника в соответствии с рисунком 3.

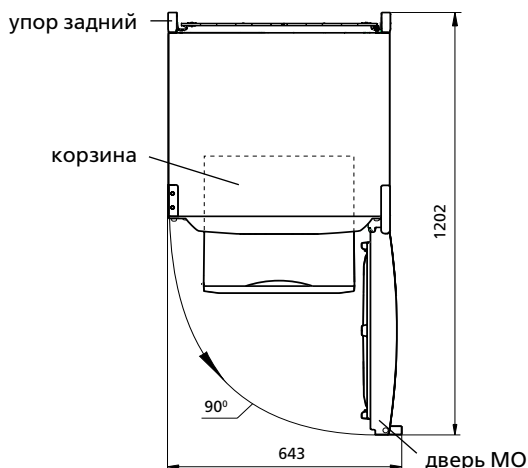
2 БЛОК УПРАВЛЕНИЯ

2.1 КНОПКИ УПРАВЛЕНИЯ

2.1.1 Блок управления в соответствии с рисунком 4 имеет кнопки управления (далее – кнопки), обозначенные символами.

ЗАПРЕЩАЕТСЯ при нажатии кнопок использовать посторонние предметы и прилагать чрезмерные усилия во избежание деформации поверхности кнопок и их поломки.

2.2 ДИСПЛЕЙ

2.2.1 На дисплее (в соответствии с рисунками 4, 5) отображаются индикаторы работы холодильника (подсвечены на рисунке условно).

2.3 СВЕТОВЫЕ ИНДИКАТОРЫ

2.3.1 Индикаторы, обозначенные на рисунке 5, указывают на включение функций, отображают выбранную температуру.

Таблица 1 – Климатические классы

Класс	Символ	Диапазон температур окружающей среды, °С
Умеренный расширенный	SN	От 10 до 32
Умеренный	N	От 16 до 32
Субтропический	ST	От 16 до 38
Тропический	T	От 16 до 43



Рисунок 3 – Корзина

2.3.2 Индикатор повышенной температуры в МО (Δ)

2.3.2.1 Индикатор Δ в соответствии с рисунком 5 горит, если температура в МО повысилась (например, при первом включении или при включении после уборки, после загрузки большого количества свежих продуктов). Кратковременное включение индикатора (например, при длительном открытии двери МО) не является признаком неисправности холодильника: при понижении температуры в отделении индикатор Δ автоматически гаснет.

При длительном включении индикатора следует проверить качество хранящихся продуктов и вызвать механика сервисной службы.

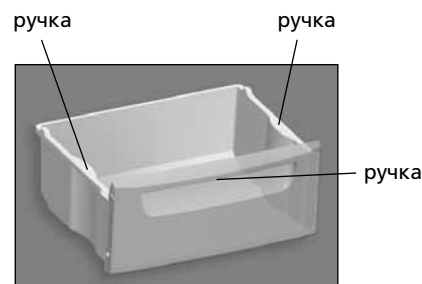
Мигание индикатора Δ является сигналом размораживания продуктов из-за сбоев в подаче напряжения в электрической сети или его отключения на неопределенное время с последующим включением. Мигание отключается нажатием кнопки (ok).

2.4 ЗВУКОВАЯ СИГНАЛИЗАЦИЯ

2.4.1 Звуковой сигнал включается, если дверь ХО открыта более 60 секунд. Выключается звуковой сигнал при закрывании двери отделения либо при нажатии кнопки (ok) (при открытой двери отделения).

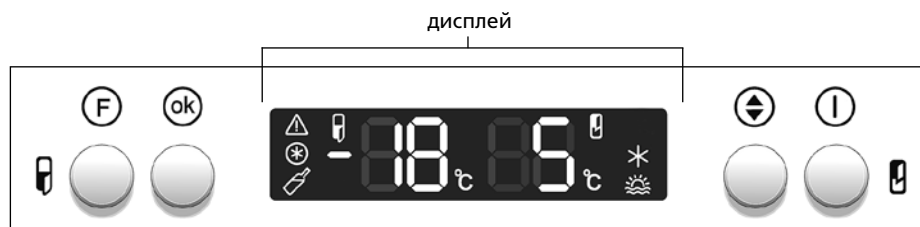

Кнопки управления

- (F) – включение (выключение) холодильника/выбор функции;
- (ok) – включение функции/выключение звукового сигнала;
- (↑/↓) – выбор температуры;
- (I) – включение (выключение) ХО

Рисунок 4 – Блок управления



Индикаторы МО

- включение холодильника/установка температуры в МО;
- °C – символ температуры в МО;
- повышенная температура в МО;
- функция «Замораживание»;
- функция «Охлаждение напитков»;
- – символ отрицательной температуры в МО

Индикаторы ХО

- включение ХО/установка температуры в ХО;
- °C – символ температуры в ХО;
- функция «Суперохлаждение ХО»;
- функция «Отпуск»

Рисунок 5 – Дисплей

2.4.2 Звуковой сигнал также раздается при нажатии кнопок управления при выборе, включении или выключении функции.

2.5 БУКВЕННО-ЦИФРОВЫЕ ПОКАЗАНИЯ БЛОКА УПРАВЛЕНИЯ

2.5.1 На индикаторах температуры МО и ХО могут загораться буквенно-цифровые показания, связанные с диагностикой работы холодильника:

- «Н». Мигает, если температура в отделении выше установленной (при подключении холодильника к электрической сети, при открытой длительное время двери отделения, при загрузке большого количества свежих продуктов и т.п.). Индикатор гаснет после восстановления в отделении выбранной температуры;
- «L». Мигает, если температура в отделении ниже установленной, если выключена функция «Замораживание». Гаснет после восстановления в отделении установленной температуры;
- «SC». Загорается при включении функции «Суперохлаждение ХО» и гаснет после ее выключения;
- «SF». Загорается при включении функции «Замораживание» и гаснет после ее выключения;
- «F1», «F2», «F3», «E1», «E2». Загораются при неисправностях.

При высвечивании на блоке управления показаний «F1», «F2», «F3», «E1», «E2», а также при мигании «L», «Н» более 24 ч необходимо вызвать механика сервисной службы для устранения неисправностей.

3 УПРАВЛЕНИЕ РАБОТОЙ ХОЛОДИЛЬНИКА

3.1 ВКЛЮЧЕНИЕ ХОЛОДИЛЬНИКА

3.1.1 Для включения холодильника следует нажать и удерживать более 3 с кнопку . На дисплее загорятся индикаторы и , а также показания температур в отделениях, которые были установлены до отключения холодильника. Если температура в отделениях выше выбранной температуры хранения, на индикаторах температуры в ХО и в МО начинает мигать «Н».

После включения холодильника начинает мигать индикатор , так как температура в МО повышена. Мигание индикатора следует отключить нажатием кнопки – индикатор начинает гореть постоянно. Затем следует выбрать температуру в отделениях и дополнительные функции (при необходимости). Выбранные показания температур на индикаторах вновь сменяются на мигающие «Н».

Через промежуток времени мигание «Н» прекращается, индикатор гаснет и на дисплее появляются показания установленных температур в ХО и в МО. В холодильник можно помещать продукты.

3.2 ВКЛЮЧЕНИЕ/ВЫКЛЮЧЕНИЕ ХОЛОДИЛЬНОГО ОТДЕЛЕНИЯ

3.2.1 Включение ХО (если оно было выключено отдельно) производится длительным (в течение 3 секунд) нажатием кноп-

ки – на дисплее загорается индикатор и показание температуры в ХО. Если температура в ХО выше выбранной температуры хранения, на индикаторе температуры в ХО начинает мигать «Н».

3.2.2 Для выключения ХО следует длительно нажать и удерживать кнопку – на цифровом индикаторе температуры в ХО начинается отсчет времени до выключения «3...2...1», затем раздается звуковой сигнал, индикатор гаснет.

ХО включится автоматически через 5 часов после выключения. При необходимости включить ХО раньше, чем через 5 часов, следует длительно нажать и удерживать кнопку – отделение вновь начинать работать с возможной задержкой по времени.

ВНИМАНИЕ! При сбое в подаче электрической энергии или при ее отключении ХО автоматически включится снова через 5 часов.

3.3 УСТАНОВКА ТЕМПЕРАТУРЫ В ОТДЕЛЕНИИ

3.3.1 Диапазон возможного выбора температуры:

- в ХО от плюс 2 °C до плюс 8 °C,
- в МО от минус 16 °C до минус 24 °C.

ВНИМАНИЕ! Оптимальное значение температуры для хранения свежих продуктов – плюс 5 °C, для хранения замороженных продуктов – минус 18 °C.

3.3.2 Для установки температуры в ХО и (или) в МО следует:

- нажимая кнопку , выбрать индикатор отделения (ХО – индикатор , МО – индикатор) и нажать кнопку для подтверждения выбора;
- нажимая кнопку , выбрать значение температуры и нажать кнопку .

Если после выбора температуры кнопка не будет нажата в течение 20 секунд или будет кратковременно нажата кнопка , то блок управления не сохраняет изменения – индикатор или перестает мигать.

Для достижения выбранного значения температуры в отделении необходимо определенное время, особенно после первого включения, а также после уборки холодильника.

ВНИМАНИЕ! Прекращение подачи напряжения в электрической сети не влияет на последующую работу холодильника. После возобновления подачи напряжения в электрической сети холодильник продолжает работать с установленными ранее температурными параметрами в отделениях.

3.4 ВЫБОР И ВКЛЮЧЕНИЕ/ВЫКЛЮЧЕНИЕ ФУНКЦИЙ

3.4.1 Для выбора функции следует кратковременно нажать на кнопку , пока на дисплее не замигает индикатор необходимой функции. Затем для включения функции следует нажать кнопку – индикатор функции будет гореть не мигая.

Если в течение 3 секунд кнопка не будет нажата, то блок управления не сохраняет изменения – индикатор на дисплее гаснет.

Для выключения выбранной функции следует, нажимая кнопку , выбрать индикатор функции и нажать кнопку .

3.5 ФУНКЦИЯ «СУПЕРОХЛАЖДЕНИЕ ХО» (✱)

3.5.1 Функцию рекомендуется включать при необходимости быстрого охлаждения напитков или большого количества свежих продуктов в ХО. При включении функции температура в ХО понижается до минимального значения для быстрого охлаждения продуктов.

3.5.2 Для включения функции следует, нажимая кнопку (F), выбрать индикатор ✱ и нажать кнопку (OK). На дисплее загорается индикатор ✱ и «SC» на цифровом индикаторе температуры в ХО.

3.5.3 Выключение функции производится автоматически через 6 часов. Функцию также можно выключить раньше: нажимая кнопку (F), выбрать индикатор ✱, затем нажать кнопку (OK) – индикатор погаснет.

ВНИМАНИЕ! Функция «Суперохлаждение ХО» выключается автоматически:

- при включении функции «Отпуск»;
- при сбое в подаче электрической энергии или при ее отключении.

3.6 ФУНКЦИЯ «ОТПУСК» (☀)

3.6.1 Функцию рекомендуется включать при отъезде на длительное время (более 14 дней). При выборе функции в ХО устанавливается температура плюс 15 °С, что предотвращает образование неприятного запаха в закрытом отделении без продуктов. Продукты следует заранее достать из ХО.

3.6.2 Для включения функции следует, нажимая кнопку (F), выбрать индикатор ☀ и нажать кнопку (OK). На дисплее загорается индикатор ☀ и «15» на цифровом индикаторе температуры в ХО.

3.6.3 Для выключения функции следует, нажимая кнопку (F), выбрать индикатор ☀ и нажать кнопку (OK) – индикатор гаснет.

ВНИМАНИЕ! Функция «Отпуск» автоматически не выключается при сбое в подаче электрической энергии или при ее отключении.

3.7 ФУНКЦИЯ «ЗАМОРАЖИВАНИЕ» В МО (✱)

3.7.1 Функция предназначена для замораживания в МО свежих продуктов массой более 4 кг. Функцию «Замораживание» следует включить заранее, за 24 ч до наполнения МО свежими продуктами.

3.7.2 Для включения функции следует, нажимая кнопку (F), выбрать индикатор ✱ и подтвердить выбор, нажав кнопку (OK). На дисплее загорается индикатор ✱ и «SF» на цифровом индикаторе температуры в МО.

3.7.3 Выключение функции производится автоматически через 48 часов. Функцию также можно выключить заранее: нажимая кнопку (F), выбрать индикатор ✱, затем нажать (OK) – индикатор погаснет.

ВНИМАНИЕ! Функция «Замораживание» автоматически не восстанавливается при сбое в подаче электрической энергии или при ее отключении.

3.8 ФУНКЦИЯ «ОХЛАЖДЕНИЕ НАПИТКОВ» В МО (↗)

3.8.1 Функция служит для быстрого охлаждения напитков в течение заданного времени, необходимого для охлаждения.

3.8.2 Для включения функции следует, нажимая кнопку (F), выбрать индикатор ↗ и нажать кнопку (OK) – на цифровом индикаторе температуры в МО загорится время охлаждения 30 минут. Нажимая кнопку (↕), выбрать время охлаждения в диапазоне от 1 минуты до 90 минут и для включения функции нажать кнопку (OK) – начнется обратный отсчет времени. Затем блок управления переходит в ранее выбранный режим работы, на дисплее горит индикатор ↗.

При необходимости отменить функцию до выбора времени охлаждения следует кратковременно нажать кнопку (F).

Для уточнения оставшегося времени охлаждения следует выбрать данную функцию снова: нажимая кнопку (F), выбрать индикатор ↗ – на дисплее высветится показание оставшегося времени, которое автоматически погаснет через 20 секунд.

3.8.3 По истечении установленного времени охлаждения раздается звуковой сигнал и на дисплее начинает мигать индикатор ↗. Функцию следует выключить, нажав кнопку (OK), – индикатор ↗ погаснет.

ВНИМАНИЕ! По истечении времени охлаждения не забудьте достать напитки из МО.

3.8.4 При необходимости выключить функцию раньше (до истечения установленного времени) следует нажатием кнопки (F) выбрать индикатор ↗ и нажать кнопку (OK) – на дисплее высветится оставшееся время. Затем еще раз нажать кнопку (OK) – индикатор ↗ погаснет.

ВНИМАНИЕ! Функция «Охлаждение напитков» не выключается при отключении электрической энергии или при сбое в ее подаче. Отсчет времени охлаждения возобновляется после включения электроэнергии.

3.9 ВЫКЛЮЧЕНИЕ И ОТКЛЮЧЕНИЕ ХОЛОДИЛЬНИКА

3.9.1 Для выключения холодильника нажать и удерживать в течение 3 секунд кнопку (F).

На цифровом индикаторе температуры в МО начинается отсчет времени до выключения «3...2...1», затем раздается звуковой сигнал и индикаторы F, F гаснут.

При повторном длительном нажатии кнопки (F) холодильник вновь начинает работать с возможной задержкой по времени.

3.9.2 Для отключения холодильника от электрической сети следует вынуть вилку шнура питания из розетки.

4 ЭКСПЛУАТАЦИЯ ХОЛОДИЛЬНИКА

ВНИМАНИЕ! Не размещайте продукты вплотную к задней стенке МО, чтобы не перекрыть воздушные каналы системы No Frost.

4.1 В холодильнике предусмотрена автоматическая система оттаивания – No Frost (без образования инея).

ХО и МО необходимо для поддержания чистоты убирать не менее одного раза в год.

1 ЗАГАЛЬНІ ВІДОМОСТІ

1.1 Холодильник відповідає СТБ 1499-2004, СТБ ІЕС 62552-2009. Відповідно до СТБ ІЕС 62552-2009 термін «камера» замінено на термін «відділення». У зв'язку з цим дані терміни вживаються в однаковому значенні: камера (ХК та МК) в інструкції з експлуатації, відділення (ХВ і МВ) в додатку.

1.2 Холодильник відповідно з рисунком 1 призначений для заморожування свіжих продуктів, тривалого зберігання заморожених продуктів і приготування харчового льоду в морозильній камері (далі - МВ); для охолодження та короточасного зберігання свіжих продуктів, напоїв, овочів і фруктів у відділенні для зберігання свіжих харчових продуктів (далі - ХВ).

1.3 У холодильнику передбачений блок управління, який дозволяє встановлювати температуру у відділеннях, відключати ХВ або холодильник, забезпечує світлову індикацію на дисплеї, управляє роботою вентиляторів у відділеннях.

1.4 Холодильник має такі функції: «Суперохолодження ХВ» (*), «Відпустка» (☀️), «Заморожування» (❄️), «Охолодження напоїв» (🍹).

1.5 В холодильнику передбачена звукова сигналізація при відкритих більше 60 секунд дверях ХВ.

1.6 Холодильник оснащений автоматичною системою відтавання без утворення інею No Frost.

1.7 Холодильник повинен експлуатуватися в діапазоні температур навколишнього середовища, який відповідає кліматичному класу (див. таблицю 1). Кліматичний клас холодильника зазначений на його табличці.

1.8 Загальний простір, необхідний для експлуатації холодильника, визначається габаритними розмірами, зазначеними на рисунку 2 в міліметрах. Для безперешкодного діставання комплектуючих з холодильника необхідно відкривати двері відділень на кут не менше 90°.



Рисунок 2 – Холодильник (вигляд зверху)



Рисунок 1 – Холодильник та комплектуючі вироби

I – морозильне відділення (МВ):
 «а» - зона заморожування та зберігання;
 «б» - зона зберігання;
 II – відділення для зберігання свіжих харчових продуктів (ХВ)

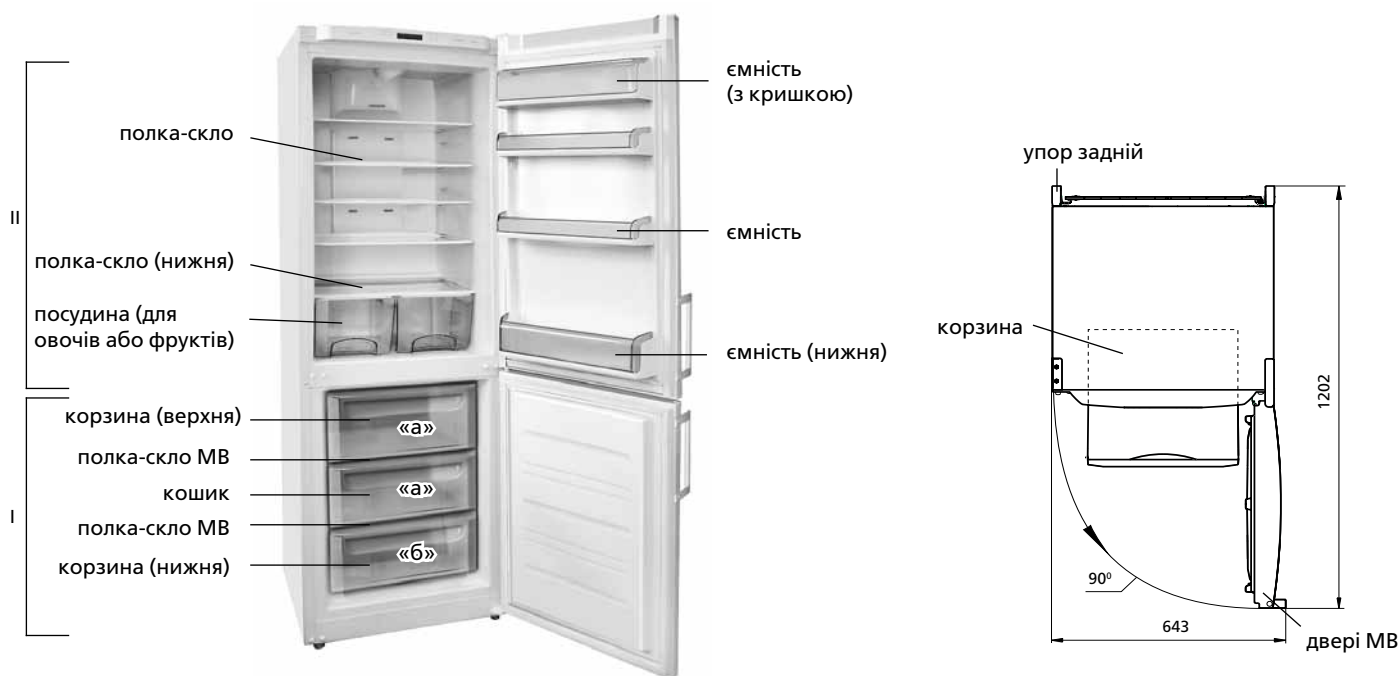
Таблиця 1 – Кліматичні класи

Клас	Символ	Діапазон температур навколишнього середовища, °C
Помірний розширений	SN	від 10 до 32
Помірний	N	від 16 до 32
Субтропічний	ST	від 16 до 38
Тропічний	T	від 16 до 43

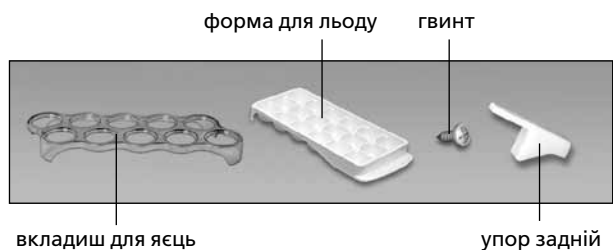

Рисунок 3 – Корзина

1.9 Корзини МВ мають ручку на передній панелі для зручності при завантаженні і вивантаженні продуктів, а також ручки на бічних поверхнях (крім нижнього корзини) для переміщення поза холодильником відповідно з рисунком 3. Дизайн корзини може відрізнятися від рисунка 3.

2 БЛОК УПРАВЛІННЯ

2.1 КНОПКИ УПРАВЛІННЯ

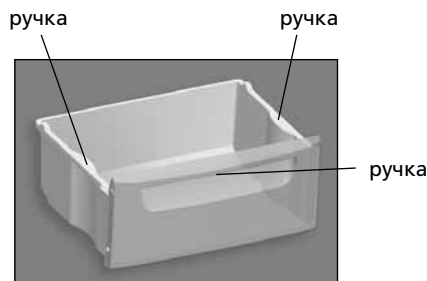
2.1.1 Кнопки управління (далі – кнопки) позначені на рисунку 4.

ЗАБОРОНЯЄТЬСЯ при натисканні кнопок використовувати сторонні предмети і докладати надмірних зусиль, щоб уникнути деформації поверхні кнопок та їх полумки.

2.2 ДИСПЛЕЙ

2.2.1 На дисплеї (відповідно до рисунків 4, 5) відображаються індикатори роботи холодильника (підсвічені на рисунку умовно).

2.3 СВІТЛОВІ ІНДИКАТОРИ

2.3.1 Індикатори, позначені на рисунку 5, вказують на вмикання функцій, відображають вибрану температуру.

2.3.2 Індикація підвищеної температури в МВ (⚠)

2.3.2.1 Індикатор ⚠ відповідно з рисунком 5 горить, якщо температура в МВ підвищилася (наприклад, при першому включенні або при включенні після збирання, після завантаження великої кількості свіжих продуктів). Короткочасне вмикання індикатора (наприклад, при тривалому відкритті дверей МВ) не є ознакою несправності холодильника: при зниженні температури у відділенні індикатор ⚠ автоматично гасне.

При тривалому включенні індикатора слід перевірити якість зберігаються продуктів і викликати механіка сервісної служби.

Миготіння індикатора ⚠ є сигналом розморожування продуктів через збої в подачі напруги в електричній мережі або його відключення на невизначений час з подальшим вмиканням. Мигання відключається натисненням кнопки (ok).

2.4 ЗВУКОВА СИГНАЛІЗАЦІЯ

2.4.1 Звуковий сигнал вмикається, якщо двері ХВ відкриті більше 60 секунд. Вимикається звуковий сигнал при закриванні дверей відділення або при натисканні кнопки (ok) (при відкритих дверях відділення).

2.4.2 Звуковий сигнал також лунає при натисканні кнопок управління при виборі, вмикання або вимикання функції.

2.5 БУКВЕНО-ЦИФРОВІ ПОКАЗАННЯ БЛОКУ УПРАВЛІННЯ

2.5.1 На індикаторах температури МВ і ХВ можуть загорятися буквено-цифрові показання, пов'язані з діагностикою роботи холодильника:

– «Н». Блимає, якщо температура у відділенні вище встановленої (при підключенні холодильника до електричної мережі, при відкритих тривалий час дверях відділення, при завантаженні великої кількості свіжих продуктів і т.п.). Індикатор гасне після відновлення у відділенні вибраної температури;

– «L». Блимає, якщо температура у відділенні нижче встановленої, якщо вимкнена функція «Заморожування». Гасне після відновлення у відділенні встановленої температури;

– «SC». Загоряється при вмиканні функції «Суперохолодження ХВ» і гасне після її вимикання;

– «SF». Загоряється при вмиканні функції «Заморожування» і гасне після її вимикання;

– «F1», «F2», «F3», «E1», «E2». Загоряються при несправності.

При висвіченні на блоці управління свідчень «F1», «F2», «F3», «E1», «E2», а також при миганні «L», «Н» більше 24 ч необхідно викликати механіка сервісної служби для усунення несправностей.

3 УПРАВЛІННЯ РОБОТОЮ ХОЛОДИЛЬНИКА

3.1 ВМИКАННЯ ХОЛОДИЛЬНИКА

3.1.1 Для вмикання холодильника слід тривало (більше 3 с) натиснути кнопку (F). На дисплеї загоряються індикатори (H) і (L), а також показники температури у відділеннях, які були встановлені до відключення холодильника. На індикаторах температури в ХВ і в МВ починає блимати «Н», якщо температура у відділеннях вище вибраної температури зберігання.

Після вмикання холодильника починає блимати індикатор (H), так як температура в МВ підвищена. Миготіння індикатора (H) слід відключити натисненням кнопки (ok) – індикатор починає горіти постійно. Потім слід вибрати температуру у відділеннях і додаткові функції (при необхідності). Вибрані показники температур на індикаторах знову змінюються на миготливі «Н».

Через проміжок часу миготіння «Н» припиняється, індикатор (H) гасне і на дисплеї з'являються показники встановлених температур в ХВ і в МВ. У холодильник можна поміщати продукти.

3.2 ВВІМКНЕННЯ/ВИМКНЕННЯ ХОЛОДИЛЬНОГО ВІДДІЛЕННЯ

3.2.1 Ввімкнення ХВ (якщо воно було вимкнено окремо) здійснюється тривалим (протягом 3 секунд) натисканням кнопки (I) – на дисплеї загоряється індикатор (H) і показання температури в ХВ. Якщо температура в ХВ вище за обрану температуру зберігання, на індикаторі температури в ХВ починає блимати «Н».

3.2.2 Для вимкнення ХВ слід тривало натиснути та утримувати кнопку (I) – на цифровому індикаторі температури в ХВ починається відлік часу до вимкнення «3...2...1», потім лунає звуковий сигнал, індикатор (H) гасне.

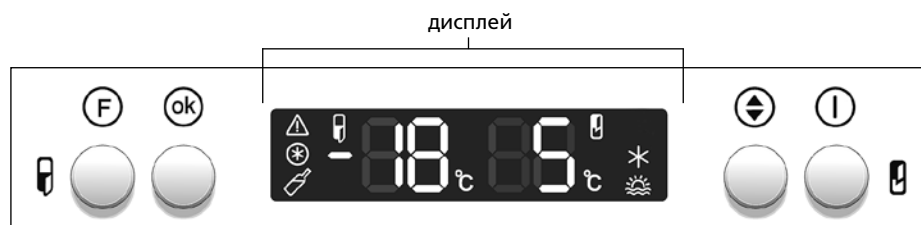

Кнопки управління

- (F) – вмикання (вимикання) холодильника/вибір функції;
- (ok) – вмикання функції/ вимикання звукового сигналу;
- (H) – вибір температури;
- (I) – вмикання (вимикання) ХВ

Рисунок 4 – Блок управління



температура в МВ

температура в ХВ

Індикатори МВ

- вмикання холодильника/установка температури в МВ;
- °C – символ температури в МВ;
- підвищена температура в МВ;
- функція «Заморожування»;
- функція «Охолодження напоїв»;
- – символ від'ємної температури в МВ

Індикатори ХВ

- вмикання ХО/ установка температури в ХВ;
- °C – символ температури в ХВ;
- функція «Суперохолодження ХВ»;
- функція «Відпустка»

Рисунок 5 – Дисплей

ХВ ввімкнеться автоматично за 5 годин після вимкнення. За необхідності ввімкнути ХВ раніше, ніж за 5 годин, слід тривало натиснути та утримувати кнопку – відділення знову починає працювати із можливою затримкою за часом.

УВАГА! У разі збою в постачанні електричної енергії чи її відключенні ХВ автоматично ввімкнеться знову за 5 годин.

3.3 ВСТАНОВЛЕННЯ ТЕМПЕРАТУРИ У ВІДДІЛЕННІ

3.3.1 Діапазон можливого вибору температури:

- у ХВ від плюс 2 °C до плюс 8 °C,
- у МВ від мінус 16 °C до мінус 24 °C.

УВАГА! Оптимальне значення температури для зберігання свіжих продуктів – плюс 5 °C, для зберігання заморожених продуктів – мінус 18 °C.

3.3.2 Для установки температури в ХВ і (або) в МВ слід:

- натискаючи кнопку , вибрати індикатор відділення (ХВ – індикатор , МВ – індикатор) і натиснути кнопку для підтвердження вибору;
- натискаючи кнопку , вибрати значення температури і натиснути кнопку .

Якщо після вибору температури кнопка не буде натиснута протягом 20 секунд або буде короткочасно натиснута кнопка , то блок управління не зберегає зміни – індикатор або перестане блимати.

Для досягнення цього значення температури у відділенні необхідний певний час, особливо після першого вмикання, а також після збирання холодильника.

УВАГА! Припинення подачі напруги в електричній мережі не впливає на подальшу роботу холодильника. Після відновлення подачі напруги в електричній мережі холодильник продовжує працювати з встановленими раніше температурними параметрами у відділеннях.

3.4 ВИБІР І ВМИКАННЯ/ВИМИКАННЯ ФУНКЦІЙ

3.4.1 Для вибору функції слід короткочасно натискати на кнопку , поки на дисплеї не з'явиться індикатор необхідної функції. Потім для вмикання функції слід натиснути кнопку – індикатор функції буде горіти не блимаючи.

Якщо протягом 3 секунд кнопка не буде натиснута, то блок управління не зберегає зміни – індикатор на дисплеї гасне.

Для вимикання вибраної функції слід, натискаючи кнопку , вибрати індикатор функції і натиснути кнопку .

3.5 ФУНКЦІЯ «СУПЕРОХОЛОДЖЕННЯ ХВ» (★)

3.5.1 Функцію рекомендується включати при необхідності швидкого охолодження напоїв або великої кількості свіжих продуктів в ХВ. При включенні функції температура в ХВ знижується до мінімального значення для швидкого охолодження продуктів.

3.5.2 Для вмикання функції слід, натискаючи кнопку , вибрати індикатор і натиснути кнопку . На дисплеї загоряється індикатор і «SC» на цифровому індикаторі температури у ХВ.

3.5.3 Вимкнення функції проводиться автоматично через 6 годин. Функцію також можна вимкнути раніше: натискаючи кнопку , вибрати індикатор , потім натиснути кнопку – індикатор згасне.

УВАГА! Функція «Суперохолодження ХВ» вимикається автоматично:

- у разі ввімкнення функції «Відпустка»;
- у разі збою в постачанні електричної енергії чи її відключенні.

3.6 ФУНКЦІЯ «ВІДПУСТКА» (☀)

3.6.1 Функцію рекомендується включати при від'їзді на тривалий час (більше 14 днів). При виборі функції в ХВ встановлюється температура плюс 15 °C, що запобігає утворенню неприємного запаху в закритому відділенні без продуктів. Продукти слід заздалегідь дістати з ХВ.

3.6.2 Для вмикання функції слід, натискаючи кнопку , вибрати індикатор і натиснути кнопку . На дисплеї загоряється індикатор і «15» на цифровому індикаторі температури в ХВ.

3.6.3 Для вимкнення функції слід, натискаючи кнопку , вибрати індикатор і натиснути кнопку – індикатор гасне.

УВАГА! Режим «Відпустка» автоматично не вимикається при збої в подачі електричної енергії або при її відключенні.

3.7 ФУНКЦІЯ «ЗАМОРОЖУВАННЯ» у МВ (★)

3.7.1 Функція призначена для заморожування у МВ свіжих продуктів масою більше 4 кг. Функцію «Заморожування» слід увімкнути заздалегідь, за 24 годин до наповнення МВ свіжими продуктами.

3.7.2 Для вмикання функції слід, натискаючи кнопку , вибрати індикатор і підтвердити вибір, натиснувши кнопку . На дисплеї загоряється індикатор і «SF» на цифровому індикаторі температури в МВ.

3.7.3 Вимкнення функції проводиться автоматично через 48 годин. Функцію також можна вимкнути заздалегідь: натискаючи кнопку , вибрати індикатор , потім натиснути – індикатор згасне.

УВАГА! Функція «Заморожування» автоматично не відновлюється в разі збою в постачанні електричної енергії чи її відключенні.



3.8 ФУНКЦІЯ «ОХОЛОДЖЕННЯ НАПОЇВ» у МВ (↻)

3.8.1 Функція служить для швидкого охолодження напоїв і дозволяє встановити час, необхідний для охолодження.



3.8.2 Для вмикання функції слід, натискаючи кнопку , вибрати індикатор і натиснути кнопку – на цифровому індикаторі температури в МВ загориться час охолодження 30 хвилин. Натискаючи кнопку , можна вибрати час охолодження в діапазоні від 1 хвилини до 90 хвилин. Потім для вмикання функції натиснути кнопку – починається зворотний відлік часу. На дисплеї горить індикатор , і блок управління переходить в раніше обраний режим роботи.

При необхідності скасувати функцію до вибору часу охолодження слід короткочасно натиснути кнопку **F**.

Для уточнення часу охолодження, що залишився, слід вибрати цю функцію знову: натискаючи кнопку **F**, вибрати індикатор  – на дисплеї висвітлиться час, що залишився, яке автоматично згасне через 20 секунд.

3.8.3 Після закінчення встановленого часу охолодження лунає звуковий сигнал і на дисплеї починає мигати індикатор . Потім функцію слід вимкнути, натиснувши кнопку **OK**, – індикатор  згасне.



УВАГА! Після закінчення часу охолодження не забудьте дістати напої із МВ.

3.8.4 При необхідності вимкнути функцію раніше (до закінчення встановленого часу) слід натисканням кнопки **F** вибрати індикатор  і натиснути кнопку **OK** – на дисплеї висвітлиться час, що залишився. Потім ще раз натиснути кнопку **OK** – індикатор  згасне.

УВАГА! Функція «Охолодження напоїв» не вимикається при відключенні електричної енергії або при збої в її подачі. Відлік часу охолодження відновлюється після включення електроенергії.

3.9 ВИМИКАННЯ І ВІДКЛЮЧЕННЯ ХОЛОДИЛЬНИКА

3.9.1 Для вимикання холодильника натиснути і утримувати протягом 3 секунд кнопку **F**.

На цифровому індикаторі температури в МВ починається відлік часу до вимкнення «3...2...1», потім лунає звуковий сигнал та індикатори  і  гаснуть.

При повторному тривалому натисканні кнопки **F** холодильник знову починає працювати з можливою затримкою за часом.

3.9.2 Для відключення холодильника від електричної мережі слід вийняти вилку шнура живлення із розетки.

4 ЕКСПЛУАТАЦІЯ ХОЛОДИЛЬНИКА

УВАГА! Не розміщуйте продукти впритул до задньої стінки МВ, щоб не перекрити повітряні канали системи No Frost.

4.1 У холодильнику передбачена автоматична система відтавання – No Frost (без утворення інею). ХВ і МВ необхідно прибирати не менше одного разу на рік.

5 ТЕХНІЧНІ ХАРАКТЕРИСТИКИ І КОМПЛЕКТУЮЧІ

5.1 Найменування технічних характеристик і комплектуючих виробів вказані в таблицях 2 і 3 відповідно. У гарантійній карті наведені дані найменування російською мовою і вказані значення параметрів і кількість комплектуючих.

5.2 Інформація в таблиці відповідно з рисунком б дана у виробі російською мовою.

Таблиця 2 – Технічні характеристики

№	НАЙМЕНУВАННЯ	Модель	
1.1	Номінальний загальний об'єм бруutto, дм ³	Значення параметрів вказані в гарантійній карті	
1.2	Номінальний загальний об'єм бруutto морозильного відділення, дм ³		
1.3	Габаритні розміри, мм		висота
			ширина
			глибина
1.4	Маса нетто, кг, не більше		
1.5	Номінальна корисна площа зберігання, м ²		
1.6	Температура зберігання заморожених харчових продуктів, °С, не вище		
1.7	Температура зберігання свіжих харчових продуктів, °С		
1.8	Середня температура зберігання свіжих харчових продуктів, °С, не більше		
1.9	Номінальний час підвищення температури харчових продуктів в морозильному відділенні від мінус 18 °С до мінус 9 °С, годин		
1.10	Номінальна заморожувальна здатність за температури осереддя плюс 25 °С, кг/доба		
1.11	Номінальна добова продуктивність по льодоутворенню, кг		
1.12	Вміст золота, г		
1.13	Вміст срібла, г		
1.14	Вміст платини, г		
Примітка – Визначення технічних характеристик робиться в спеціально обладнаних лабораторіях за визначеними методиками.			

Таблиця 3 – Комплектуючі

№	НАЙМЕНУВАННЯ	Кількість, шт.
2.1	Корзина (нижня)	Вказано в гарантійній карті
2.2	Полка-скло МВ	
2.3	Кошик	
2.4	Корзина (верхня)	
2.5	Посудина для овочів і фруктів ¹	
2.6	Полка-скло (нижня) ²	
2.7	Полка-скло ²	
2.8	Ємність з кришкою ³	
2.9	Ємність ³	
2.10	Ємність (нижня) ⁴	
2.11	Вкладиш для яєць	
2.12	Форма для льоду	
2.13	Упор задній	
2.14	Гвинт	
¹ Не розраховані для зберігання масел і продуктів, що пройшли теплову обробку. ² Максимальне навантаження при рівномірному розподілі 20 кг. ³ Максимальне навантаження при рівномірному розподілі 2,5 кг. ⁴ Максимальне навантаження при рівномірному розподілі 5 кг.		

ATLANT	Номінальний загальний об'єм, дм ³ : Номінальний об'єм для зберігання, дм ³ : - відділення для зберігання свіжих харчових продуктів: - морозильного відділення: Номінальна заморожувальна здатність: Номінальна напруга: Номінальний струм: Номінальна споживна потужність: Номінальна споживна потужність системи відтавання: Холодоагент: R600a/Спінювач: C-Pentane Маса холодоагенту: Зроблено в Республіці Білорусь ЗАТ «АТЛАНТ», пр. Переможців, 61, м. Мінськ
Позначення моделі і виконання виробу Кліматичний клас виробу Нормативний документ Знаки сертифікації	

Рисунок 6 – Табличка

1 ЖАЛПЫ МӘЛІМЕТТЕР

1.1 Тоңазытқыш СТБ 1499-2004, СТБ IEC 62552-2009 сәйкес келеді. СТБ IEC 62552-2009 сәйкес «камера» термині «бөлік» терминіне өзгертілді. Осыған байланысты бұл терминдер бір мағынада қолданылады: пайдалану жөніндегі нұсқауда (ТК және МК) камера, қосымшада (ТБ және МБ) бөлік.

1.2 1-суретке сәйкес тоңазытқыш жаңа өнімдерді тоңазытуға, мұздатылған өнімдерді ұзақ уақытқа сақтауға және мұздатылған бөлікте (әрі қарай – МБ) тағамдық мұздарды әзірлеуге; жаңа тағам өнімдерін сақтауға арналған бөліктегі (әрі қарай – ТБ) жаңа өнімдерді, сусындарды, жеміс-жидектерді салқындатып, қысқа мерзімге сақтауға арналған.

1.3 Тоңазытқышта басқару блогы қарастырылған және сол арқылы бөліктердегі температураны белгілеуге, ТБ немесе тоңазытқышты ажыратуға, дисплейдегі жарық индикацияларын қамтамасыз етуге, бөліктердегі желдеткіштердің жұмысын басқаруға болады.

1.4 Тоңазытқыштың келесі функциялары бар: «ТБ супер тоңазыту» (*), «Жібіту» (☁), «Мұздату» (⊛), «Сусындарды салқындату» (☞).

1.5 Тоңазытқышта ТБ есігі 60 секундтан артық ашық тұрса дыбыс белгісін беру қызметі қарастырылған.

1.6 Тоңазытқыш қырау түсірмей жібітетін No Frost автоматты жүйесімен жабдықталған.

1.7 Тоңазытқыш қоршаған ортаның температураларының диапазонында қолданылуы керек, ол климаттық классқа сәйкес болуы тиісті. Тоңазытқыштың климаттық класы оның кестесінде көрсетілген.

1.8 Тоңазытқышты пайдалануға қажетті кеңістік миллиметрлермен 2-суретте көрсетілген габариттік көлеммен айқындалады. Тоңазытқыштың ішінен қосымша бөлшектерді еш кедергісіз шығара алу үшін бөліктердің есіктері кем дегенде 90° ашылуға тиіс.

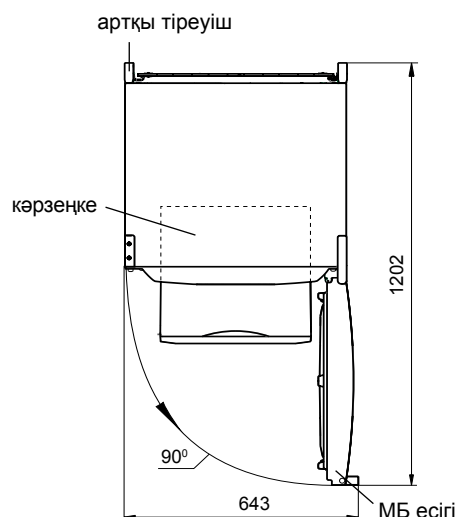
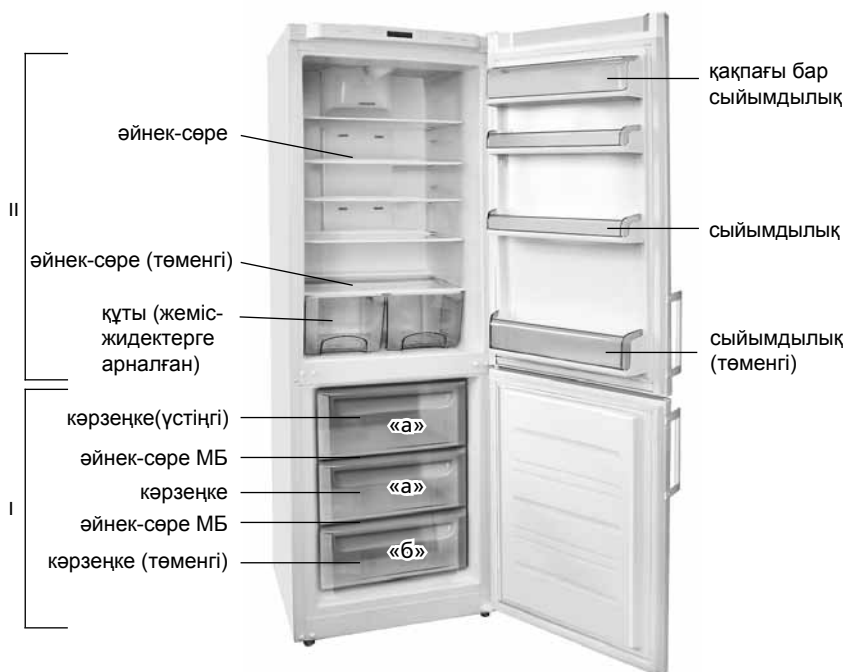

2-сурет – Тоңазытқыш (үстінен қарау)



I – тоңазыту бөлігі (МБ):
«а» - мұздату және сақтау аймағы,
«б» - зона хранения;
II – жаңа тамақ өнімдерін сақтауға арналған бөлік (ТБ)

1-сурет – Тоңазытқыш және қажет жабдықтар

1-кесте – Климаттық класстар

Класс	Символ	Қоршаған ортаның температураларының диапазоны, °C
Ауқымды қоңыржай	SN	10-нан 32-ге дейін
Қоңыржай	N	16-дан 32-ге дейін
Субтропикалық	ST	16-дан 38-ге дейін
Тропикалық	T	16-дан 43-ке дейін

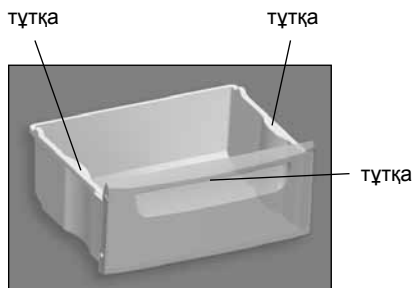

3-сурет – Көрзеңке

1.9 МБ көрзеңкелерінде, өнімдері салу және алуға қолайлы, тұтқалар және 3-суретте көрсетілгендей, тоңазытқыштар тысқары алып жүруге арналған қапталдағы тұтқалары да бар (төменгі көрзеңкеде жоқ).

2 БАСҚАРУ БЛОГЫ

2.1 БАСҚАРУ КНОПКАЛАРЫ

2.1.1 Басқару кнопкалары (әрі қарай – кнопкалар) 4-суретте берілген.

Кнопкаларды басу кезінде, сынып қалмасы үшін, бөгде заттарды пайдалануға және шамадан тыс күш салуға **ТЫЙЫМ САЛЫНАДЫ**.

2.2 ДИСПЛЕЙ

2.2.1 Дисплейден (4, 5 суреттерде көрсетілгендей) тоңазытқыштың жұмыс индикаторлары көрсетіледі (суретте оның жарығы шартты түрде көрсетілген).

2.3 ЖАРЫҚ ИНДИКАТОРЛАРЫ

2.3.1 5-суретте көрсетілген индикаторлар функциялардың қосылғандығын көрсетеді, таңдап алынған температураны.

2.3.2 МБ-дағы жоғарғы температураның индикациясы (⚠)

2.3.2.1 Егер де МБ-дағы температура жоғарылап кеткен болса (мысалы, алғашқы рет қосылғанда немесе тазалағаннан кейін қосқан кезде, жаңа өнімдермен толтырылған кезде), ⚠ индикаторы 5-суретке сәйкес жанатын болады. Индикатордың қысқа мезетке қосылуы (мысалы, МБ есігі ұзақ ашық тұрғанда) тоңазытқыштың ақауы болып саналмайды: бөліктегі температура төмендеген кезде ⚠ индикаторы автоматты түрде сөнеді.

Индикатор ұзақ жанған кезде сақталудағы өнімдердің сапасын тексеріп, сервис қызметінің механигін шақырған жөн.

⚠ индикаторының жыпылықтауы, электр энергиясын беру кезінде кідіріс болғанда немесе ол белгісі уақытқа тоқтатылып, кейін қайта қосылған жағдайда, өнімнің ери бастағанының белгісі болып табылады. Жыпылықтау **OK** кнопкасын басу арқылы тоқтатылады.

2.4 ДЫБЫСТЫ ДАБЫЛДАҒЫШ

2.4.1 Егер де ТБ есігі 60 секундтан көп уақытқа ашық қалса, дыбыс сигналы қосылады. Бөліктердің есігі жабылған кезде немесе **OK** кнопкасын басқан жағдайда дыбыс сигналы тоқтатылады (бөлік есігі ашық тұрса да).

2.4.2 Сондай-ақ, функцияны таңдау, қосу немесе ажырату барысында басқару кнопкасын басқан кезде де дыбыс белгісі беріледі.

2.5 БАСҚАРУ БЛОГЫНЫҢ САНДЫҚ-ӘРІПТІК КӨРСЕТКІШТЕРІ

2.5.1 МБ және ТБ температураларының индикаторларында, тоңазытқыш жұмысының диагностикасымен байланысты, сандық-әріптік көрсеткіштер жануы мүмкін:

– «**H**». Егер де бөліктердегі температура белгіленген температурадан жоғары болса, жыпылықтайды (тоңазытқышты электр желісіне қосу, бөлік есігінің ұзақ уақытқа ашық қалуы, жаңа өнімдердің көлемі шамадан тыс болған кездерде және т.б.). Бөліктегі температура қалпына келтірілгеннен соң индикатор сөнеді;

– «**L**». Егер де бөліктегі температура белгіленген температурадан төмен болса, егер ле «Мұздату» функциясы қосылған болса, жыпылықтап тұрады. Бөліктегі белгіленген температура қалпына келген кезде сөнеді;

– «**SC**». «ТБ супер тоңазыту» функциясы қосылған кезде жанады және ол ажыраған кезде сөнеді;

– «**SF**». «Мұздату» функциясы қосылған кезде жанады және ол ажырағанда сөнеді;

– «**F1**», «**F2**», «**F3**», «**E1**», «**E2**». Ақау болған кезде жанады.

Басқару блогында «**F1**», «**F2**», «**F3**», «**E1**», «**E2**» көрсеткіштері жанған кезде және «**L**», «**H**» 24 сағаттан артық жанып-сөнгенде ақауды жою үшін сервистік қызметтің механигін шақыру қажет.

3 ТОҢАЗЫТҚЫШТЫҢ ЖҰМЫСЫН БАСҚАРУ

3.1 ТОҢАЗЫТҚЫШТЫ ҚОСУ

3.1.1 Тоңазытқышты қосу үшін **F** кнопкасына (3 секунд бойы) басып тұру керек. Дисплейде **F** және **I** индикаторлары, сонымен қатар, тоңазытқышты ажыратқанға дейін белгіленген, бөліктердегі температура көрсеткіштері жанады. ТБ және МБ

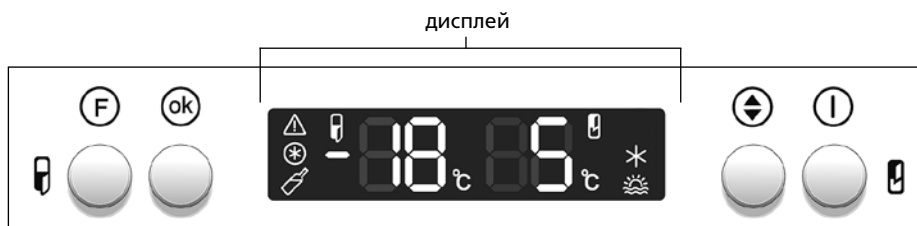

Басқару кнопкалары

- F** – Тоңазытқышты қосу (сөндіру) / функция таңдау;
- OK** – функцияны қосу / дыбыс сигналын ажырату;
- ⬆️/⬆️ – температураны таңдау;
- I** – ТБ қосу (ажырату)

4-сурет – Басқару блогы

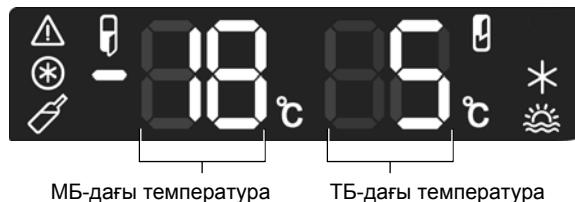

МБ индикаторлары

- тоңазытқышты қосу / МБ-ағы температураны белгілеу;
- °C – МБ-дағы температураның белгісі;
- МБ-дағы жоғарғы температура;
- «Мұздату» функциясы;
- «Сусындарды салқындату» функциясы;
- – МБ-дағы теріс температураның белгісі

ТБ индикаторлары

- тоңазытқышты қосу / ТБ-ағы температураны белгілеу;
- °C – ТБ-дағы температураның белгісі;
- «ТБ супер тоңазыту» функциясы;
- «Жібіту» функциясы

5-сурет – Дисплей

температураларының индикаторларында, егер де бөліктердегі температура сақтау температурасынан жоғары болса, «Н» жыпылықтайтын болады.

Тоңазытқышты қосқаннан кейін индикаторы жыпылықтайды, себебі, МБ-дағы температураның деңгейі жоғары. индикаторының жыпылықтауын кнопкасына басу арқылы тоқтатып қойған жөн – индикатор бір қалыпты жанып тұрады. Сосын бөліктердегі температураны және қосымша функцияларды таңдау керек (қажетіне қарай). Индикаторлардағы таңдап алынған температура көрсеткіштері жыпылықтаған «Н» алмасады.

Аздаған уақыттан кейін «Н» жыпылықтауы тоқтайды, индикаторы сөнеді және дисплейге ТБ мен МБ белгіленген температураның көрсеткіштері шығарылады. Тоңазытқышқа өнімдері орналастыруға болады.

3.2 ТОҢАЗЫТҚЫШ БӨЛІМІН ҚОСУ/СӨНДІРУ

3.2.1 ТБ (жеке қосылған жағдайда) батырмасын ұзақ басып тұрғанда (3 секунд бойы) қосылады – дисплейде көрсеткіші және ТБ температура көрсеткіші жанады. Егер ТБ температура-сы таңдалған сақтау температурасынан жоғары болса, ТБ температура көрсеткішінде «Н» жылтылдап бастайды.

3.2.2 ТБ сөндіру үшін батырмасын басып, ұзақ ұстап тұру керек — ТБ температураның сандық көрсеткішінде сөнуге дейін қалған уақыт санала бастайды «3...2...1», кейін дыбыс сигналы беріліп, көрсеткіші сөнеді.

ТБ сөндіруден кейін автоматты түрде 5 сағаттан соң сөнеді. ТБ 5 сағат бұрын қосу керек болған жағдайда, батырмасын басып, ұзақ ұстап тұру керек — бөлім мүмкін тоқтау уақытымен қайта жұмыс істей бастайды.

НАЗАР АУДАРЫҢЫЗ! Электр энергиясын қамтамасыз етуде ақау туындаған жағдайда немесе ол өшірілген жағдайда ТБ автоматты түрде 5 сағаттан кейін қайта қосылады.

3.3 БӨЛІКТЕГІ ТЕМПЕРАТУРАНЫ БЕЛГІЛЕУ

3.3.1 Температураны таңдау диапазоны:

- ТБ-да плюс 2 °C ден плюс 8 °C дейін,
- МБ-да минус 16 °C дан минус 24 °C дейін.

НАЗАР АУДАРЫҢЫЗ! Жаңа өнімдерді сақтауға қажетті температураның оңтайлы мәні – плюс 5 °C, мұздатылған өнімдерді сақтауға – минус 18 °C.

3.3.2 ТБ және (немесе) МБ-дағы температураны белгілеу үшін:

- кнопкасына басу арқылы, бөліктің индикаторын таңдау керек (ТБ – индикаторы, МБ – индикаторы) және таңдауды растау үшін кнопкасына басыңыз;
- кнопкасын басу арқылы, температураның мәнін таңдау керек және кнопкасын басу керек.

Егер де температураны таңдағаннан кейін кнопкасы

20 секундтың ішінде басылмаған болса немесе кнопкасы қысқа мерзімге басылатын болса, онда басқару блогындағы өзгерістер сақталмайды – немесе индикаторы жыпылықтағанын тоқтатады.

Бөліктегі таңдап алынған температура мәніне қол жеткізу үшін біршама уақыт қажет, әсіресе, алғашқы рет қосқан кезде және тоңазытқышты тазалағаннан кейін.

НАЗАР АУДАРЫҢЫЗ! Электр қуаты сөнген жағдайда, ол тоңазытқыш жұмысының кейін жалғасуына әсер етпейді. Электр қуаты қайта берілген кезде, тоңазытқыш бастапқыда белгіленген температуралық параметрмен жұмысын жалғастыра береді.

3.4 ФУНКЦИЯЛАРДЫ ТАҢДАУ ЖӘНЕ ҚОСУ/АЖЫРАТУ

3.4.1 Функцияны таңдау үшін, дисплейдегі қажетті функцияның индикаторы жыпылықтағанша кнопкасына қысқа мезет басу керек. Сосын функцияны қосу үшін кнопкасына басу керек – функцияның индикаторы жанады (жыпылықтамайды).

Егер де 3 секунд ішінде кнопкасы басылмаса, онда басқару блогындағы өзгеріс сақталмайды – дисплейдегі индикатор сөнеді.

Таңдап алынған функцияны ажырату үшін, кнопкасына басу арқылы, функция индикаторын таңдап, кнопкасына басу керек.

3.5 «ТБ СУПЕР ТОҢАЗЫТУ» ФУНКЦИЯСЫ (✱)

3.5.1 Функцияны сусындарды тез салқындату қажет болғанда немесе ТБ-дағы жаңа өнімдер көп болған жағдайда қосқан жөн. Функцияны қосқан кезде, өнімдерді тез салқындату үшін, ТБ-дағы температура төменгі мәнге дейін азаяды.

3.5.2 Функцияны қосу үшін, кнопкасына басу арқылы, ✱ индикаторын таңдап, сосын кнопкасын басу керек. Дисплейге ✱ индикаторы мен ТБ-дағы температураның «SC» сандық индикаторы шығады.

3.5.3 Функцияны ажырату 6 сағаттан кейін автоматты түрде жүргізіледі. Сондай-ақ, функцияны уақытынан бұрын ажыратуға болады: бұл үшін кнопкасына басу арқылы, ✱ индикаторын таңдау керек, сосын кнопкасына басу керек – индикатор сөнеді.





НАЗАР АУДАРЫҢЫЗ! «ТБ супер тоңазыту» функциясы келесі жағдайларда автоматты түрде сөнеді:



- «Жібіту» функциясын қосқанда;
- электр энергиясын қамтамасыз етуде ақау туындағанда немесе ол өшірілгенде.

3.6 «ЖІБІТУ» ФУНКЦИЯСЫ (☀)

3.6.1 Бұл функцияны ұзақ уақытқа (14 күннен астам) үйден кеткен кезде қосып кеткен жөн. Бұл функцияны таңдаған кез-

де ТБ плюс 15 °С температураға қойылады және бұл бос жабық бөлікте жағымсыз иістердің түзілуін болдырмайды. ТБ-ны күні бұрын өнімдерден босатып қойған жөн.





3.6.2 Функцияны қосу үшін  кнопкасын баса отырып,  индикаторды таңдап, сосын  кнопкасына басу керек. Дисплейде  индикаторы жанады және ТБ-дағы температураның сандық индикаторынан «15» жанады.



3.6.3 Функцияны ажырату үшін  кнопкасына баса отырып,  индикаторын таңдау керек, сосын  кнопкасына басу керек – индикатор сөнеді.

НАЗАР АУДАРЫҢЫЗ! «Жібіту» режимі, электр энергиясын беруде кідіріс болғанда немесе ол жоқ болған кезде, автоматты түрде ажырамайды.

3.7 МБ-ДАҒЫ «МҰЗДАТУ» ФУНКЦИЯСЫ (✱)

3.7.1 Бұл функция МБ-дағы салмағы 4 кг артық жаңа өнімдерді мұздатуға арналған. «Мұздату» функциясын, МБ-не жаңа өнімдерді орналастырғанға дейін, алдын ала 24 сағат бұрын қосып қою керек.







3.7.2 Функцияны қосу үшін  кнопкасына басу арқылы,  индикаторын таңдау керек және  кнопкасын басу арқылы таңдауды растау керек. Дисплейде  индикаторы мен МБ-дағы температураның «SF» сандық индикаторы жанады.

3.7.3 Функцияны ажырату 48 сағаттан кейін автоматты түрде жүргізіледі. Функцияны уақытынан бұрын ажыратуға да болады: бұл үшін  кнопкасын басып,  индикаторын таңдау керек, сосын  кнопкасына басу керек – индикатор сөнеді.



НАЗАР АУДАРЫҢЫЗ! «Мұздату» функциясы электр энергиясын қамтамасыз етуде ақау туындағанда немесе ол өшірілгенде автоматты түрде қалпына келтірілмейді.



3.8 МБ-ДАҒЫ «СУСЫНДАРДЫ САЛҚЫНДАТУ» ФУНКЦИЯСЫ (✍)

3.8.1 Бұл функция салқындатуға қажетті уақытты белгілеуге және сусындарды салқындатуға арналған.





3.8.2 Функцияны қосу үшін  кнопкасын басып,  индикаторын таңдау керек және  кнопкасын басу керек – МБ-дағы температураның сандық индикаторында 30 минут салқындату уақыты жанады.  кнопкасына басу арқылы, 1 минуттан 90 минутқа дейінгі аралықта салқындату уақытын таңдауға болады. Сосын функцияны қосу үшін  кнопкасына басу керек – уақытты кері санау басталады. Дисплейде  индикаторы жанады және басқару блогы мұның алдында таңдалған жұмыс режиміне ауысады.

Салқындату уақытын таңдағанға дейін функцияны тоқтату қажет болса,  кнопкасына қысқа мезет басу керек.

Салқындатудың қалған уақытын білу үшін бұл функцияны қайтадан таңдау керек:  кнопкасына басу арқылы,  индикаторын таңдау керек – дисплейге қалған уақыт шығарылады және ол 20 секундтан кейін автоматты түрде сөнеді.

3.8.3 Белгіленген салқындату уақыты аяқталғаннан соң дыбыс белгісі беріледі және дисплейдегі  индикаторы жыпылықтай бастайды. Бұл кезде  кнопкасын басу арқылы бұл функцияны ажыратқан жөн, –  индикаторы сөнеді.



НАЗАР АУДАРЫҢЫЗ! Салқындату уақыты аяқталғаннан кейін МБ-нен сусынды алуды ұмытпаңыз.

3.8.4 Функцияны уақытынан бұрын ажырату үшін  кнопкасына басу керек және  индикаторын таңдау керек, сосын  кнопкасына басу қажет – дисплейде қалған уақыт көрсетіледі. Сосын  кнопкасына тағы бір рет бассаңыз –  индикаторы сөнеді.

НАЗАР АУДАРЫҢЫЗ! «Сусындарды салқындату» функциясы электр энергиясын беруде кідіріс болғанда немесе ол жоқ болған кезде, автоматты түрде ажырамайды. Салқындату уақыты, электр энергиясын беру қалпына келтірілген кезде, әрі қарай жалғаса береді.

3.9 ТОҢАЗЫТҚЫШТЫ СӨНДІРУ ЖӘНЕ АЖЫРАТУ

3.9.1 Тоңазытқышты сөндіру үшін  кнопкасын басып, 3 секунд бойы ұстап тұру керек.

МБ сандық көрсеткішінде сөндіруге дейінгі уақыт санала бастайды «3...2...1», кейін кейін дыбыс сигналы беріліп,  және  сөнеді.

 кнопкасына қайтадан басып, ұстап тұрған жағдайда, тоңазытқыш қайтада іске қосылады. Бұл орайда ол уақыты жағынан сәл кешігуі мүмкін.

3.9.2 Тоңазытқышты электр желісінен ажырату үшін шнурдың ашасын розеткадан суырып тастаған жөн.

4 ТОҢАЗЫТҚЫШТЫ ҚОЛДАНУ

НАЗАР АУДАРЫҢЫЗ! Өнімдерді араластырмаңыз No Frost жүйесінің ауа арналарын жауып тастамасы үшін, МБ артқы қабырғасына жақындатуға болмайды.

4.1 Тоңазытқышта No Frost (қыраусыз) автоматты түрде еріту жүйесі қарастырылған. Сондықтан ТБ және МБ тек жылына бір мәрте ғана тазалаған жөн.

5 ТЕХНИКАЛЫҚ СИПАТТАМАЛАРЫ ЖӘНЕ ҚАЗЕТ ЖАБДЫҚТАРЫ

5.1 Техникалық сипаттамалары мен қазет жабдықтарының атаулары тиісінше 2 және 3 кестелерде көрсетілген. Кепілдік картасында орыс тіліндегі атаулары берілген және параметрлердің мәні мен қазет жабдықтарының саны көрсетілген.

5.2 6-суретке сәйкес бұйымдағы тақтайшада көрсетілген ақпарат орыс тілінде берілген.

2-кесте – Техникалық сипаттамалары

№	АТАУЫ		Модельі
1.1	Номиналдық жалпы көлемі брутто, дм ³		Параметрлер-дің мәні кепілдік картасында көрсетілген
1.2	Мұздату бөлімінің номиналдық жалпы көлемі брутто, дм ³		
1.3	Габариттік өлшемдері, мм	биіктігі	
		ені	
		тереңдігі	
1.4	Нетто салмағы, кг, көп емес		
1.5	Номиналдық қазетті сақтау алаңы, дм ²		
1.6	Мұздатылған тамақ өнімдерін сақтау температурасы, °C, жоғары емес		
1.7	Жаңа тамақ өнімдерін сақтау температурасы, °C		
1.8	Жаңа тамақ өнімдерін сақтаудың орташа температурасы, °C, жоғары емес		
1.9	Мұздату бөлігіндегі тамақ өнімдері температурасының жоғарлау уақыты минус 18 °C ден минус 9 °C, сағ. дейін		
1.10	Қоршаған орта температурасы плюс 25 °C, кг/тәу. кезіндегі номиналдық мұздату қабілеті		
1.11	Мұз қатуының номиналдық тәуліктік өнімділігі, кг		
1.12	Алтынның құрамы, г		
1.13	Күмістің құрамы, г		
1.14	Платинаның көлемі, г		
Ескерту – техникалық сипаттамаларды анықтау белгілі бір әдістемелер бойынша арнайы жабдықталған зертханаларда жүргізіледі.			

ATLANT	
Бұйымның моделі мен жасалуын көрсету	Номиналдық жалпы көлемі, дм ³ : Сақтауға арналған номиналдық көлемі, дм ³ : - жаңа тамақ өнімдерін сақтауға арналған бөлік: - мұздату бөлігі: Номиналдық мұздату қабілеті: Номиналдық кернеу: Номиналдық ток: Тұтынылатын номиналдық қуаты: Жібіту жүйесі тұтынатын номиналдық қуат: Хладагент: R600a/Көбіктендіргіш: C-Pentane Хладагенттің салмағы: Беларусь Республикасында жасалған "АТЛАНТ" ЖАҚ, Победителей даң., 61, Минск қ.
Бұйымның климаттық классы	
Нормативтік құжат	
Сертификация белгісі	

6-сурет – Тақтайша

3-кесте – Қосалқы жабдықтар

№	АТАУЫ	Саны, дана
2.1	Кәрзеңке (төменгі)	Кепілдік картасында көрсетілген
2.2	Әйнек-сөре МБ	
2.3	Кәрзеңке	
2.4	Кәрзеңке (үстіңгі)	
2.5	Жеміс-жидектерге арналған құты ¹	
2.6	Әйнек-сөре (төменгі) ²	
2.7	Әйнек-сөре ²	
2.8	Қақпағы бар сыйымдылық ³	
2.9	Сыйымдылық ³	
2.10	Сыйымдылық (төменгі) ⁴	
2.11	Жұмыртқаларға арналған қыстырма	
2.12	Мұзға арналған қалып	
2.13	Артқы тіреуіш	
2.14	Винт	
¹ Майларды және жылумен өңделген өнімдерді сақтауға жарамайды. ² Біркелкі жайғастырып орналастырғанда, жол берілетін жоғарғы салмақ 20 кг. ³ Біркелкі жайғастырып орналастырғанда, жол берілетін жоғарғы салмақ 2,5 кг. ⁴ Біркелкі жайғастырып орналастырғанда, жол берілетін жоғарғы салмақ 5 кг.		

1 ÜMUMİ MƏLUMATLAR

1.1 Soyuducu STB 1499-2004, STB IEC 62552-2009 standartına müvafiqdir. STB IEC 62552-2009 müvafiq olaraq "kamera" termini "bölmə" termini ilə əvəz edilib. Bununla əlaqədar istismara dair qaydalarda dondurucu kamera (SK və DK) və təlimatda dondurucu bölmə (SB və DB) kimi göstərilən terminlər eyni mahiyyət kəsb edir.

1.2 Şəkil 1-ə müvafiq təsvirdə soyuducu dondurucu bölmədə (sonradan DB) təzə qida ərzaqlarının dondurulması, dondurulmuş məhsulların uzunmüddət saxlanması və qida üçün buz hazırlanması üçün, soyuducu bölməsindəki (sonradan SB) qida ərzaqlarının saxlanması üçün bölmədə təzə qida məhsullarının, içkilərin, meyvə və tərəvəzlərin qısa müddətdə saxlanması və sərinləşdirilməsi üçün nəzərdə tutulub.

1.3 Soyuducuda nəzərdə tutulan idarəetmə bloku bölmələrdə temperaturu müəyyən etməyə, SB və ya soyuducunu söndürməyə, displeydə işıq indikasiyasını təmin etməyə imkan verir, bölmələrdə ventilyatorların işini tənzimləyir.

1.4 Soyuducu aşağıdakı funksiyaya malikdir: «Super soyutma SB» (*), «Məzuniyyət» (☀), «Dondurma» (⊗), «İçkiləri sərinləşdirmə» (☕).

1.5 Soyuducunun SB qapısının 60 saniyədən artıq açıq qaldıqda səs signalı işə düşür.

1.6 No Frost buz yaratmadan avtomatik özünü ərime sistemi ilə təchiz olunub.

1.7 Soyuducu, iqlim sinfinə uyğun olan ətraf mühit hərəti diapazonunda istismar edilməlidir (cədvəl 1-ə baxın). Soyuducunun iqlim sinifi onun lövhəciyində göstərilir.

1.8 Soyuducunun istismarı üçün lazımi ümumi məkan, Şəkil 2-də millimetrlərlə göstərilən qabarit ölçülərlə müəyyən edilir. Soyuducudan dəstlərini maneəsiz çıxartmaq üçün qapıları 90° dərəcəli bucaq altında açmaq lazımdır.

1.9 Şəkil 3-ə əsasən DB yeşiklərinə qida məhsullarını yerləşdirmə və boşaltma zamanı rahatlığı təmin etmək üçün yeşiklərin ön panelində, onların soyuducudan kənarda saxlanması üçün işə yan səthlərində (alt yeşikdən başqa) tutacaqlar mövcuddur. Yeşiyin dizaynı şəkil 3-də göstərilən yeşikdən fərqlənə bilər.

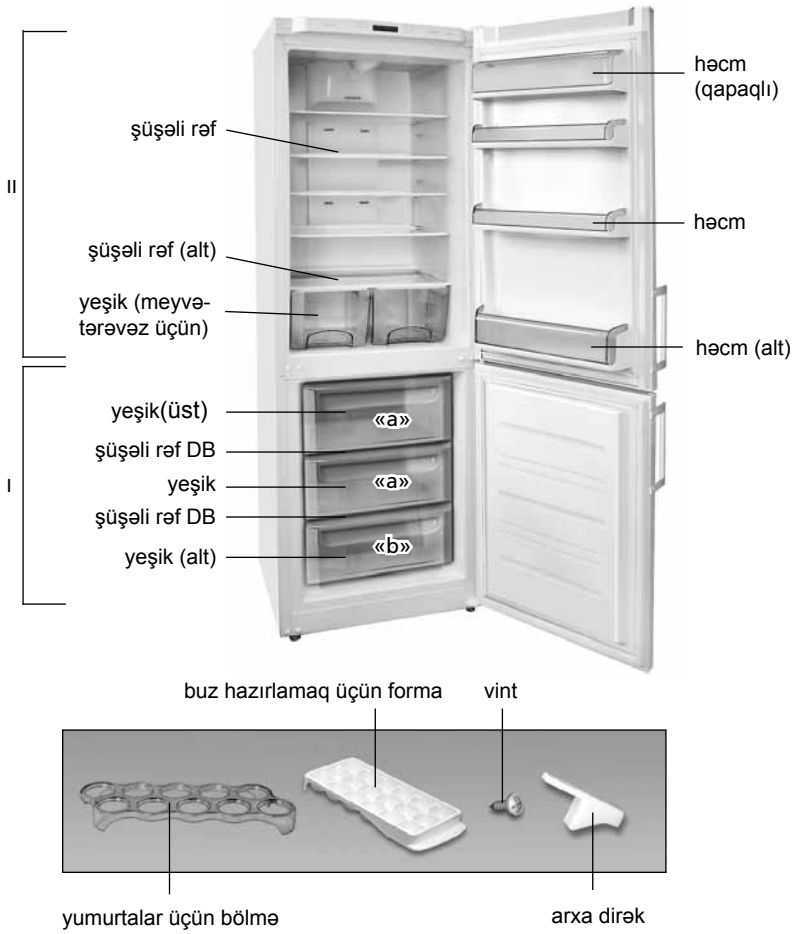

I – Dondurucu bölmə (DB):
«a» – dondurma və saxlama zonası,
«b» – saxlama zonası;
II – təzə qida məhsullarının saxlama bölməsi (SB)

Şəkil 1 – Soyuducu və dəstə daxil olan əşyalar

Cədvəl 1 – İqlim sinifləri

Sınıf	İşarəsi	Ətraf mühitin temperatur diapazonu, °C
Genişləndirilmiş Yumşaq	SN	10-la 32 arası
Yumşaq	N	16-la 32 arası
Subtropik	ST	16-la 38 arası
Tropik	T	16-la 43 arası

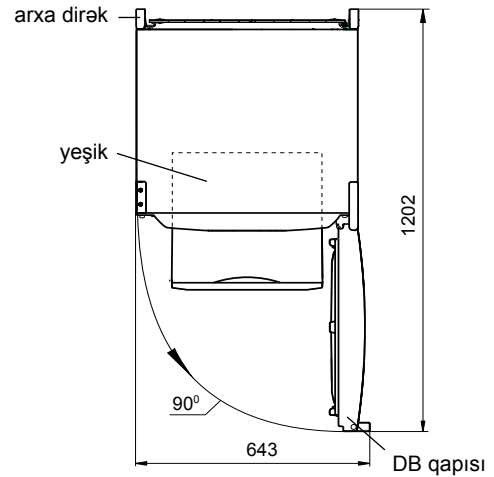

Şəkil 2 – Soyuducu (yuxarıdan görüntüsü)

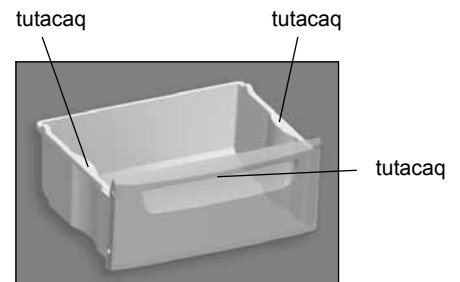

Şəkil 3 – Yeşik

2 İDARƏ ETMƏ SİSTEMİ (BLOKU)

2.1 İDARƏETMƏ DÜYMƏLƏRİ

2.1.1 İdarəetmə düymələri (sonradan düymələr) şəkil 4-də təsvir olunub.

Düyməni sıxarkən kənar əşyaların istifadəsi və düymələrin səthinin deformasiyasının və sıradan çıxmasının qarşısını almağa səy göstərmək **QADAĞAN EDİLİR!**

2.2 DİSPLEY

2.2.1 (şəkil 4,5 müvafiq olaraq) Displeydə soyuducunun indikatorları təsvir edilir. (şəkilə də şərti işıqlandırılıb).

2.3 İŞIQ İNDİKATORLARI

2.3.1 Şəkil 5-də təsvir olunan indikatorlar, funksiyaların işə düşməsinə işarə edir, seçilmiş temperaturu.

2.3.2 DB yüksək temperaturun indikasiyası (⚠)

2.3.2.1 Şəkil 5 müvafiq olaraq, əgər DB temperatur yüksəlibsə (məs, ilk qoşulma və təmizlik işlərindən sonra qoşulma zamanı, soyuducunu çox miqdarda təzə qida məhsulları ilə yüklədikdə) indikator ⚠ yanır. Indikatorun qısa müddətdə işə düşməsi (məs, DB uzun müddət açıq qalması zamanı) soyuducunun işinin pozuntusu demək deyil. Bölmədə temperaturun azalması zamanı indikator ⚠ avtomatik sönür.

İndikatorun uzun müddət işə düşməsi zamanı saxlanılan məhsulların keyfiyyətini yoxlamaq və servis xidmətindən mexanik çağırmaq lazımdır.

İndikatorun ⚠ yanıb sönməsi elektrik şəbəkəsində gərginliyin verilməsində pozuntular və ya onun qeyri-müəyyən müddətə alınması və yenidən verilməsi səbəbindən məhsulların donunun açılmasına bir işarədir. (ok) düyməsini sıxdıqda indikator sönür.

2.4 SƏS SİQNALI

2.4.1 SB qapısı 60 saniyədən artıq vaxtda açıq qaldıqda səs signalı işə düşür. Bölmənin qapısını bağladıqda yaxud (ok) düyməsini (bölmənin qapısı açıq qalmaq) sıxdıqda səs signalı dayanır.

2.4.2 Həmçinin idarəetmə düyməsini sıxdıqda, funksiyalarını işə saldıqda və ya dayandırdıqda səs signalı işə düşür.

2.5 İDARƏ ETMƏ PANELİNİN hərf-rəqəmli göstəriciləri

2.5.1 DB və SB temperatur indikatorlarında (göstəriciləri) hərf-rəqəmli göstəriciləri işıqlanır, SB və DB temperatur indikatorlarında soyuducunun diaqnostik işi ilə əlaqədar hərf-rəqəmli göstəriciləri yanır:

– «H» -əgər bölmələrdəki temperatur seçilmiş temperaturdan yüksək olarsa, (soyuducunu elektrik şəbəkəyə qoşulduqda, bölmənin qapısının uzun müddət açıq qaldıqda, böyük miqdarda təzə ərzaqların yüklənməsi zamanı və s.) işığı yanıb sönür. Seçilmiş temperatur bölmələrdə bərpa olunduqdan sonra indikator sönür;

– «L» -əgər bölmələrdəki temperatur seçilmiş temperaturdan aşağı olarsa, «Dondurma» funksiyası dayandırılıbsa işığı yanıb sönür. Seçilmiş temperatur bölmələrdə bərpa olunduqdan sonra sönür;

– «SC». «SB Super Soyutma» funksiyası işə salındıqda yanır və funksiyayı dayandırdıqdan sonra sönür;

– «SF». «Dondurma» funksiyası işə salındıqda yanır və funksiyayı dayandırdıqdan sonra sönür;

– «F1», «F2», «F3», «E1», «E2». Nasazlıq zamanı yanır.

İdarə blokunda «F1», «F2», «F3», «E1», «E2» göstəriciləri yandıqda, və həmçinin «L», «H» isarələri 24 saatdan çox yanıb-söndükdə nasazlığın aradan qaldırılması üçün servis xidmətindən mexanik çağırılmalıdır.

3 SOYUDUCUNUN İŞİNİN İDARƏEDİLMƏSİ

3.1 SOYUDUCUNUN QOŞULMASI

3.1.1 Soyuducunu işə salmaq üçün (F) düyməsini (3 san) sıxmaq lazımdır. Displeydə (ok) və (ok) indikatorları və soyuducunu söndürdükdən əvvəl seçilmiş (bölmələrdəki) temperatur göstəriciləri yanır. Əgər bölmələrdəki temperatur seçilmiş saxlama temperaturundan yüksək olarsa SB və DB temperatur indikatorlarında «H» işığı yanıb sönməyə başlayır.

Soyuducunu işə saldıqdan sonra DB temperatur yüksək olduğundan indikator ⚠ yanıb sönməyə başlayır. Indikatorun ⚠ işığı yanıb söndükdə (ok) düyməsini sıxmaq lazımdır, bu zaman indikatorun işığı davamlı yanmağa başlayır. Sonra bölmələrdəki temperaturu və əlavə funksiyaları (lazım olduqda) seçmək tələb olunur. Indikatorlarda seçilmiş temperatur göstəriciləri yenidən «H» yanıb sönən işıq ilə əvəz edilir.

Müəyyən vaxtdan sonra «H» yanıb sönməsi sona çatır, indikator ⚠ sönür və displeydə SB və DB seçilmiş temperatur göstəriciləri əks olunur. Soyuducuya qida məhsullarını yerləşdirmək olar.

3.2 SOYUDUCU BÖLÜMÜNÜN İŞƏ SALIMASI / SÖNDÜRÜLMƏSİ

3.2.1 SB bölümünün işə salınması üçün (əgər o ayrıca söndürülmüşdüsə) (1) düyməsi davamlı (3 saniyə içində) basılır — displeydə (ok) göstəricisi və SB bölümünün temperaturu qiyməti yanır. Əgər SB bölümünün temperaturu seçilmiş temperaturdan yüksəksə, SB bölümünün hərərət göstəricisində «H» yanıb-sönməyə başlayır.

3.2.2 SB bölümünün söndürülməsi üçün (1) düyməsi basılaraq tutulur — SB bölümünün rəqəmli lövhəsində söndürülmək üçün qalan vaxt (saniyə ilə) geri sayılmağa başlayır (məsələn «3...2...1»), sonra səs signalı verilir və (ok) göstəriciləri sönür.

SB bölümü avtomatik olaraq söndürüldüyündən 5 saat sonra işə başlayacaq. SB bölümünü 5 saatdan tez işə salmaq üçün (1) düyməsi davamlı olaraq basılı tutulur — bölüm çalışmağa başlayır, bəzi vaxt gecikməsi mümkündür.

DİQQƏT! Şəbəkədə elektrik axımında axsama olduğu zaman və ya elektrik kəsildiyi zaman SB bölümü avtomatik olaraq 5 saat sonra işə başlayacaq.

3.3 BÖLMƏLƏRDƏ TEMPERATUR SEÇİMİ

3.3.1 Temperaturun seçim diapazonu-ımkkanı:

– SB müsbət 2 °C dən müsbət 8 °C dək;

– DB mənfı 16 °C dən mənfı 24 °C dək.

DİQQƏT! Təzə qida ərzaqlarının saxlanması üçün optimal temperatur müsbət 5 °C, dondurulmuş məhsulların saxlanması üçün – mənfı 18 °C təşkil edir.

3.3.2 SB və (və ya) DB temperatur seçmək üçün:

– (F) düyməsini sıxmaqla bölmənin indikatorunu (SB – indikatoru (ok),

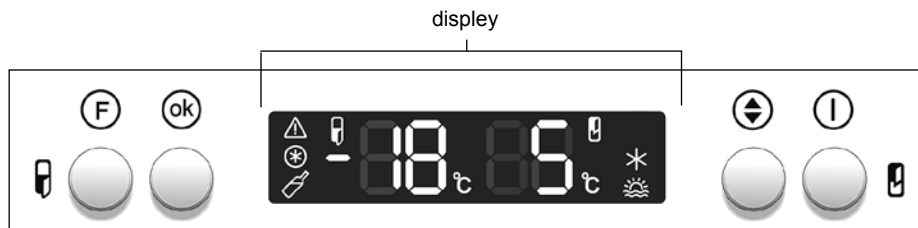

İdarəetmə düymələri

- (F) – soyuducunun qoşulması (söndürmə) / funksiya seçimi;
- (ok) – funksiyanın işə salınması / səs signalının söndürülməsi;
- (ok) – temperatur seçimi;
- (1) – SB işə salınması (söndürmə)

Şəkil 4 – İdarəetmə bloku

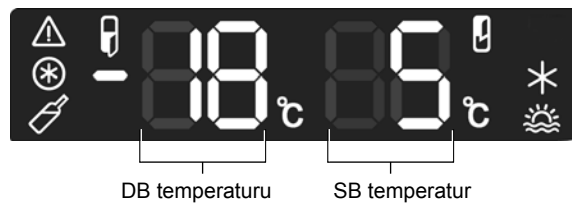

DB indikatoru

- soyuducunun qoşulması / DB temperatur təyini;
- °C – DB temperatur simvolu;
- DB temperatur yüksəlməsi;
- «Dondurma» funksiyası;
- «İçkiləri sərinləşdirmə» funksiyası;
- – DB –də mənfi temperatur simvolu

SB indikatoru

- SB işə salınması/ SB temperatur təyini;
- °C – SB temperatur simvolu;
- «SB Super soyutma» funksiyası;
- «Məzuniyyət» funksiyası

Şəkil 5 – Display

DB – indikatoru tapmaq və seçimi təsdiq etmək üçün düyməsini sıxmaq;

– düyməsini sıxmaqla optimal temperaturu seçmək və düyməsini sıxmaq lazımdır.

Əgər temperatur seçildikdən sonra 20 saniyə ərzində düyməsi sıxılmazsa və ya düyməsi qısa müddət ərzində sıxılı qalarsa idarətmə bloku indikator dəyişiklikləri yadda saxlamır və ya yanıb sönməyi dayanır.

Xüsusən ilk qoşulmadan və soyuducunu təmizlədikdən sonra bölmələrdə seçilmiş temperatur göstəricisinə çatmaq üçün müəyyən vaxt tələb olunur.

DİQQƏT! Elektrik şəbəkədə gərginliyin verilməsinin dayandırılması soyuducunun sonrakı işinə təsir etmir. Elektrik şəbəkədə gərginliyin verilməsinin bərpasından sonra soyuducu işini əvvəl seçilmiş bölmələrdə temperatur parametrləri ilə davam etdirir.

3.4 FUNKSİYALARIN SEÇİMİ VƏ QOŞULMASI/ DAYANDIRILMASI

3.4.1 Funksiyaların seçimi zamanı düyməsini qısa müddət ərzində displaydə tələb olunan funksiyanın indikatoru yanıb sönməyə kimi sıxmaq lazımdır. Sonra funksiyaların işə düşməsi üçün düyməsini sıxmaq lazımdır- funksiya indikatoru davamlı yanacaq.

Əgər 3 saniyə ərzində düyməsi sıxılmazsa, o zaman idarə etmə bloku dəyişiklikləri yadda saxlamır- displaydəki indikator sönmür.

Seçilmiş funksiyayı dayandırmaq üçün düyməsini sıxaraq, funksiya indikatorunu seçmək və düyməsini sıxmaq lazımdır.

3.5 «SB SUPER SOYUDUCU» FUNKSİYASI (✱)

3.5.1 Funksiyayı SB –dəki içkiləri və ya çox sayda təzə məhsulları tez bir zamanda sərinləşdirmək zərurəti yarandıqda qoşmaq məsləhət görülür. Funksiyayı qoşduqda məhsulları tez bir zamanda sərinləşdirmək üçün SB temperatur minimal həddə düşür.

3.5.2 Funksiyayı qoşmaq üçün düyməsini sıxmaqla indikator ✱ seçmək və düyməsini sıxmaq lazımdır. Displaydə indikator ✱ və SB temperaturun rəqəmsal indikatorunda «SC» yanır.

3.5.3 Funksiyanın dayandırılması avtomatik olaraq 6 saatdan sonra baş verir. Funksiyayı vaxtından tez dayandırmaq üçün düyməsini sıxıb, indikator ✱ seçib, düyməsini sıxmaq lazımdır- indikator sönməyə başlayır.

DİQQƏT! «SB Super soyutma» funksiyası:

- «Məzuniyyət» funksiyası seçildiyi zaman;
- elektrik təchizatında axsama olduğu və ya elektrik kəsildiyi zaman sönmür.

3.6 «MƏZUNİYYƏT» FUNKSİYASI (☀)

3.6.1 Funksiyayı uzun müddətə (14 gündən artıq) səfərə getdikdə qoşmaq məsləhət görülür. SB funksiya seçimində müsbət 15 °C temperatur təyin edilir, ərzaq olmayan bağlı bölmədə xoşagəlməz qoxunun toplanmasının qarşısını alır. Ərzaqları SB qabaqcadan çıxartmaq lazımdır.

3.6.2 Funksiyayı işə salmaq üçün düyməsini sıxıb indikatoru seçmək və düyməsini sıxmaq lazımdır. Displaydə indikator və SB temperaturun rəqəmsal indikatorunda «15» yanacaq.

3.6.3 Funksiyayı dayandırmaq üçün düyməsini sıxaraq indikatoru seçmək və düyməsini sıxmaq lazımdır – indikator sönmür.

DİQQƏT! Elektrik enerjisinin verilməsində pozuntular və ya fasilələr yarandıqda «Məzuniyyət» rejimi avtomatik sönmür.

3.7 DB-də «DONDURMA» (✱) FUNKSİYASI

3.7.1 Funksiya DB 4 kq artıq təzə ərzaqların dondurulması üçün nəzərdə tutulub. «Dondurma» funksiyasını təzə ərzaqları DB yerləşdirmədən 24 saat əvvəl işə salmaq lazımdır.

3.7.2 Funksiyayı işə salmaq üçün düyməsini sıxmaqla indikatoru ✱ seçmək və seçimi təsdiq etmək üçün düyməsini sıxmaq lazımdır. Displaydə indikator ✱ və DB temperatur rəqəmsal indikatorunda «SF» yanacaq.

3.7.3 Funksiyanın dayandırılması 48 saatdan sonra avtomatik baş verir. Funksiyayı həmçinin: düyməsini sıxaraq indikatoru seçmək ✱, sonra düyməsini sıxmaqla vaxtından əvvəl dayandırmaq olar – indikator sönməyə başlayır.

DİQQƏT! «Dondurma» funksiyası təchizatında axsama olduğu və ya elektrik kəsildiyi zaman avtomatik bərpa olunmur.

3.8 DB «İÇKİLƏRİ SƏRİNLƏŞDİRMƏ» FUNKSİYASI (✂)

3.8.1 Funksiya içkiləri tez bir zamanda sərinləşdirmək üçün nəzərdə tutulub və sərinləşdirmə üçün lazım olan vaxtı təyin etməyə imkan verir.

3.8.2 Funksiyayı işə salmaq üçün düyməsini sıxaraq indikatoru ✂ seçmək və düyməsini sıxmaq lazımdır – DB temperatur rəqəmsal indikatorunda sərinləşdirmə vaxtı - 30 dəqiqə göstərilir. düyməsini sıxaraq 1 dəqiqədən 90 dəqiqəlik diapazonda sərinləşdirmə vaxtını seçmək olar. Sonra funksiyayı işə salmaq üçün düyməsini sıxmaq lazımdır- vaxtın əks sayılması başlayır. Displaydə indikator ✂ yanır və idarəetmə bloku öncə seçilmiş iş rejiminə keçir.

Sərinləşdirmə vaxtını seçməzdən əvvəl funksiyayı dayandırmaq zərurəti yarandıqda düyməsini qısa müddət ərzində sıxmaq lazımdır.

Qalan sərinləşdirmə vaxtını dəqiqləşdirmək üçün hazırkı funksiyayı yenidən seçərək düyməsini sıxmaq və indikatoru ✂ seçmək lazımdır – displaydə qalan vaxt işıqlanacaq və 20 saniyədən sonra avtomatik sönməyə başlayır.

3.8.3 Təyin edilmiş sərinləşdirmə vaxtı bitdikdə səs signalı işə düşür və displaydə ✂ yanıb sönməyə başlayır. Funksiyayı söndürmək üçün düyməsini sıxmaq lazımdır – indikator ✂ sönməyə başlayır.

DİQQƏT! sərinləşdirmə vaxtı bitdikdə SB içkiləri çıxartmağı yaddan çıxartmayın.

3.8.4 Funksiyayı vaxtından öncə dayandırmaq zərurəti yarandıqda (təyin olunmuş vaxt bitənədək) düyməsini sıxmaqla

indikatoru seçmək və **OK** düyməsini sıxmaq lazımdır —displaydə qalan vaxt göstəriləcək. Sonra yenidən **OK** düyməsini sıxmaqla — indikator sönməyə başlayacaq.

DİQQƏT! «İçkiləri sərinləşdirmə» funksiyası elektrik enerjisinin dayandırılması və ya verilməsində pozuntular zamanı sönmür. Elektrik enerjisinin verilməsindən sonra sərinləşdirmə vaxtının geri hesablanması bərpa olunur.

3.9 SOYUDUCUNUN QOŞULMASI VƏ SÖNDÜRÜLMƏSİ

3.9.1 Soyuducunu söndürmək üçün **F** düyməsini 3 saniyə ərzində sıxaraq saxlamaq lazımdır.

DB bölümünün rəqəmli hərərət lövhəsində söndürülmək üçün qalan vaxt (saniyə ilə) geri sayılmağa başlayır (məsələn «3...2...1»), sonra səs signalı verilir, sonra **H** və **L** göstəriciləri sönmür.

F düyməsinin təkrarən uzunmüddətli sıxılması zamanı vaxt üzrə qısa ləngimələrlə soyuducu yenidən işləməyə başlayır.

3.9.2 Soyuducunu elektrik şəbəkədən ayırmaq üçün təchizat şnurunun vilkasını rozetkadan çıxartmaq lazımdır.

4 SOYUDUCUNUN İSTİSMARI

DİQQƏT! Ərzaqları yerləşdirmək olmaz **No Frost** sisteminin hava kanallarını bağlamamaq üçün **DB** arxa divarına yerləşdirmək olmaz.

4.1 Soyuducuda **No Frost** (buz yaratmayan) avtomatik özünü eritmə sistemi nəzərdə tutulub. Bunun üçün **SB** və **DB** ildə bir dəfədən az olmayaraq təmizləmək lazımdır.

5 TEXNİKİ GÖSTƏRİCİLƏR VƏ SOYUDUCU DƏSTİ

5.1 Texniki göstəricilərin və əlavə dəstə daxil olan əşyaların adları 2 və 3 cədvələ müvafiq göstərilib. Zəmanət kartında hazırkı göstəricilərin adları və parametrlərin xüsusiyyətləri və dəstin miqdarı rus dilində göstərilib.

5.2 Şəkil 6 müvafiq olaraq informasiya cədvəldə rus dilində göstərilib.

Cədvəl 2 – Texniki göstəriciləri

№	Adları	Model	
1.1	Nominal bruttonun ümumi tutumu dm ³	Parametrlərin mahiyyəti Zəmanət kartında göstərilir	
1.2	Dondurucu bölməsinin nominal bruttonun ümumi tutumu dm ³		
1.3	Qabarit ölçüləri, mm		hündürlük
			eni
			uzunluğu
1.4	Çəkisi, kq, çox olmayaraq		
1.5	Saxlama üçün yararlı sahə dm ²		
1.6	Dondurulmuş qida məhsullarının saxlama temperaturu °C, yüksək olmamalı		
1.7	Təzə qida ərzaqlarının saxlama temperaturu °C,		
1.8	Təzə qida ərzaqlarının saxlaması üçün orta temperatur °C, yüksək olmamalı		
1.9	Dondurucu bölmədə qida məhsullarının saxlanma temperaturun yüksəlməsinin nominal vaxtı saatda mənfi 18 °C mənfi 9 °C dək		
1.10	Ətrafdə mühitin müsbət 25 °C, kq/sutkada temperaturu şəraitində nominal dondurma qabiliyyəti		
1.11	Sutka ərzində buz yaratma üzrə nominal göstəricisi, kq		
1.12	Qızıl tərkibi, q		
1.13	Gümüş tərkibi, q		
1.14	Platin miqdarı, q		
Qeyd – texniki göstəricilərin təyini xüsusi metodikalar üzrə xüsusi təchiz olunmuş laboratoriyalarda həyata keçirilir.			

Cədvəl 3 – Dəst

№	Adı	Miqdarı, əd.
2.1	Yeşik (alt)	Zəmanət kartında qeyd olunub
2.2	DB Şüşəli rəf	
2.3	Yeşik	
2.4	Yeşik (üst)	
2.5	Meyvə-tərəvəz üçün siyirtmə ¹	
2.6	Şüşəli rəf (alt) ²	
2.7	Şüşəli rəf ²	
2.8	Qapaqlı həcm ³	
2.9	Həcm ³	
2.10	Həcm (alt) ⁴	
2.11	Yumurta üçün bölmə	
2.12	Buz üçün forma	
2.13	Arxa dirək	
2.14	Vint	
¹ İstilik emalını keçən yağ və ərzaqların saxlanması üçün nəzərdə tutulmayıb		
² bərabər bölgü zamanı maksimal yüklənmə 20 kq.		
³ bərabər bölgü zamanı maksimal yüklənmə 2,5 kq.		
⁴ bərabər bölgü zamanı maksimal yüklənmə 5 kq.		

ATLANT	Nominal ümumi tutumu, dm ³ : Saxlama üçün nominal tutumu, dm ³ : - təzə qida məhsullarının saxlanması üçün bölmə: - dondurucu bölmə: Nominal dondurma qabiliyyəti: Nominal gərginlik: Nominal cərəyan: Nominal gücü: Ərimə sisteminin nominal gücü: Soyuducu məhlul (xladaqent): R600a/köpükl.: C-Pentane Soyuducu məhlulun kütləsi: Belarus Respublikasında istehsal olunub "ATLANT" QSC, Pobediteley pr., 61, Minsk ş.
Məhsul göstəricisi və model	
Məhsulun Klimat sinifi	
Normativ sənəd	
Sertifikasiya qeydi	

Şəkil 6 – Cədvəl

1 INFORMAȚII GENERALE

1.1 Frigiderul corespunde STB 1499-2004, STB IEC 62552-2009. În conformitate cu IEC STB 62552-2009, termenul "camera" se înlocuiește cu termenul "cutie". Acești termeni sunt folosiți în același sens: camera (C.F. și C.C.), în „Instrucție”, cutie (C.F. și C.C.) în „Anexă”.

1.2 Frigiderul, în conformitate cu figura 1 este destinat pentru congelarea produselor alimentare proaspete, stocare pe termen lung a produselor alimentare congelate și pentru pregătirea gheții alimentare în congelator (în continuare – C.C.), pentru răcirea și păstrarea pe termen scurt a produselor alimentare proaspete, băuturilor, fructelor și legumelor, în departamentul pentru depozitarea alimentelor proaspete (în continuare – C.F.).

1.3 Frigiderul este furnizat cu o blocul de control, care permite a stabili temperatura în camerele frigiderului, a închide CR sau Frigiderul, oferă indicații vizuale pe display, controlează ventilatorii în cutiile.

1.4 Frigiderul are următoarele caracteristici: "Suprarăcirea C.F." (✱), "Vacanța" (☀), „Înghețare” (⊕), "Răcirea băuturilor" (☞).

1.5 Frigiderul are alarmă sonoră când ușa C.F. sau C.C. rămâne deschisă timp mai mult de 60 de secunde.

1.6 Frigiderul este echipat cu sisteme de desghețare automată No frost.

1.7 Frigiderul trebuie să fie exploatat într-un interval de temperaturi ai mediului ambiant, care corespunde clasei climatice (vezi tabelul 1). Clasa de climă a frigiderului este indicată pe tabelul de pe etichetă.

1.8 Spațiul total necesar pentru funcționarea Frigiderului este determinată de dimensiunile indicate în figura 2, în mm. Pentru a scoate părțile netede ale Frigiderului ușa să se deschidă la cel puțin 90°.

1.9 Coșurile C.C. au un mâner pe panoul frontal pentru încărcarea și descărcarea ușoară a produselor alimentare, precum și mânere pe părțile laterale (cu excepția coșului de jos) pentru deplasarea ușoară în afara Frigiderul în conformitate cu figura 3. Design de coșuri poate varia de la figura 3.

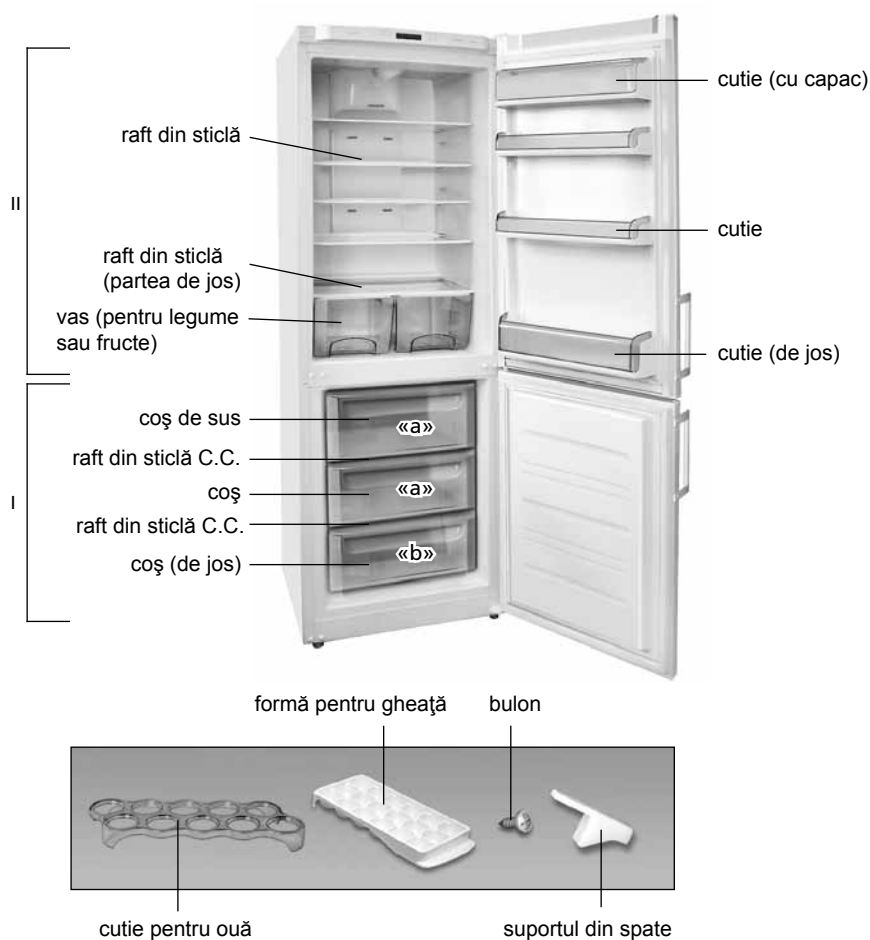

I – congelator (CC);
 «a» – zona de congelare și depozitare;
 «b» – zona de depozitare;
 II – camera pentru stocarea alimentelor proaspete (CF)

Figura 1 – Frigiderul și componente

Tabelul 1 – Clasele climatice

Clasa	Simbol	Diapazonul de temperaturi ai mediului ambiant, °C
Moderată avansată	SN	De la 10 până la 32
Moderată	N	De la 16 până la 32
Subtropicală	ST	De la 16 până la 38
Tropicală	T	De la 16 până la 43



Figura 2 – Frigiderul (privire de sus)



Figura 3 – Coș

2 BLOCUL DE COMANDA

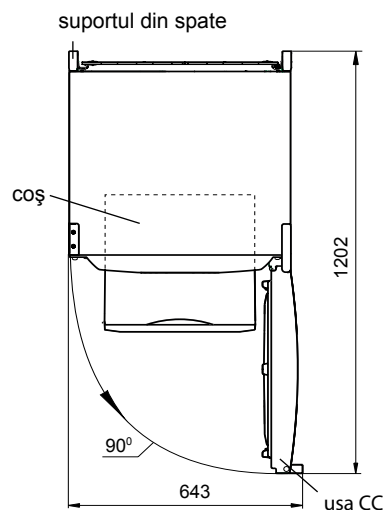
2.1 CONTROALE

2.1.1 Controalele (în continuare - butoanele), sunt indicate în Figura 4.

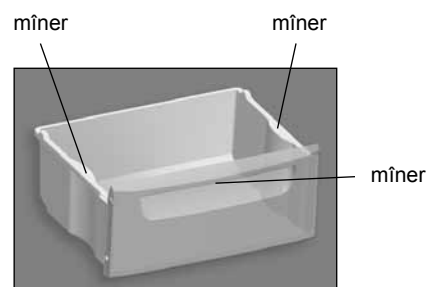
Este interzisă apăsarea butoanelor cu alte obiecte în afară de mână și cu eforturi excesive pentru a evita deformarea suprafeței butoanelor și defalcarea acestora.

2.2 DISPLAY

2.2.1 Displayul (în conformitate cu Figurele 4 și 5) arată indicatorii funcționării Frigiderului (iluminați în Figura în mod provizional).

2.3 INDICATORII LUMINOȘI

2.3.1 Indicatorii arătați în Figura 5 indica pornirea Frigiderului, afișează temperatura selectată sau.

2.3.2 Indicarea temperaturii ridicate în C.C. (▲)

2.3.2.1 Indicatorul ▲ în conformitate cu figura 5 se aprinde atunci când temperatura în C.C. s-a ridicat (de exemplu, atunci când porniți prima sau după curățirea, după încărcare de o cantitate mare de alimente proaspete). Flash a indicatorului (de exemplu, la deschiderea înlungată a ușilor de C.C.), nu este o defecțiune a Frigiderului: la scăderea temperaturii în cameră indicatorul ▲ se oprește automat.

Dacă indicatorul funcționează termen lung, atunci trebuie să verificați calitatea produselor depozitate și chemați un inginer de serviciu. Semnalul intermitent LED-ul este dezghetarea alimentelor, din cauza eșecurilor în tensiunea de alimentare într-o rețea electrică, sau opriți-l pentru o perioadă nedeterminată, cu includerea ulterioară. Intermitent este oprit prin apăsarea unui buton.

Semnalul intermitent ▲ al LED-ul arată dezghetarea alimentelor din cauza eșecurilor în tensiunea de alimentare în rețeaua electrică, sau oprirea Frigiderului pentru o perioadă nedeterminată, cu aprinderea ulterioară. Semnalul intermitent se oprește prin apăsarea butonului (ok).

2.4 SEMNALE SONORE

2.4.1 Alarma este activată în cazul în care ușa C.C. sau rămîne deschisă timp mai mult de 60 de secunde. Semnalul sonor se stinge când ușa camerei este închisă sau prin apăsarea butonului (ok) (în caz dacă ușa este deschisă).

2.4.2 Semnalul sonor, de asemenea, se aude atunci când apăsați butoanele, când selectați, sau aprindeți/închideți o funcție.

2.5 INDICAȚIILE BLOCULUI DE CONTROL ÎN CIFRE ȘI LITERE

2.5.1 La indicatorii de temperatură în C.C. și C.F. se pot aprinde indicațiile alfanumerice asociate cu diagnosticul Frigiderului:

– “H”. Clipește când temperatura în secțiune depășește pe cea aleasă (dacă conectați Frigiderul la rețeaua electrică, cu o ușă deschisă pentru mult timp, în timpul încărcării de o cantitate mare de alimente proaspete, etc.) Indicatorul se stinge după recuperarea temperaturii selectate în camera;

– “L”. Clipește când temperatura în compartiment este mai scăzută decât cea selectată, cu funcția „congelare” stinsă Se stinge

după recuperarea temperaturii setate în camera;

– “SC”. Se aprinde când se stabilește funcția de “C.C. suprarăcire”, și se stinge când această funcție este oprită;

– “SF”. Se aprinde împreună cu funcția de “Congelare”, și se stinge când această funcție este oprită;

– “F1”, “F2”, “F3”, “E1”, “E2” arată avariile Frigiderului.

În cazul în care pe blocul de control apar “F1”, “F2”, “F3”, “E1”, “E2”, sau clipește “L”, “H” timp de mai mult de 24 ore este necesar să chemați mecanicul de service pentru rezolvarea problemelor.

3 CONTROLUL ASUPRA FUNCȚIONĂRII FRIGIDERULUI

3.1 PORNIREA FRIGIDERULUI

3.1.1 Pentru a porni Frigiderul apăsați pe termen lung butonul (F) (mai mult de 3 secunde). Pe display o să apară indicatorii (▲) și (▲) precum și cel de temperatura în camerele care a fost setată înainte de stingerea Frigiderului. Indicatorii de temperatură în C.F. și C.C. clipește “H”, în cazul în care temperatura în camere este mai ridicată de cea selectată pentru păstrarea alimentelor.

După pornirea aparatului începe să clipească indicatorul ▲, care arată, că temperatura în C.C. este ridicată. Lumina intermitentă al indicatorului ▲ trebuie să fie stinsă prin apăsarea butonului (ok) - lumina începe să ardă în mod continuu. Apoi selectați temperatura și alte funcții (dacă este necesar) în camere. Cifrele de temperatură selectate pe indicatorii se înlocuiesc cu “H” intermitent.

După o perioadă de timp lumina intermitentă de “H” și indicatorul ▲ se sting, și pe display apar indicii de temperatura setată în C.F. și în C.C. În Frigiderul se pot băga produse alimentare.

3.2 PORNIREA /OPRIREA AL COMPARTIMENTULUI DE RĂCIRE

3.2.1 Pornirea C.F. (dacă a fost oprit separat) se efectuează prin apăsarea (I) butonului timp de 3 secunde. Se va aprinde lumina pe indicatorul (▲) și temperatura în C.F. În cazul în care temperatura în C.F. depășește cea setată pentru depozitare, indicatorul de temperatură va începe să clipească “H”.

3.2.2 Pentru a opri C.F. apăsați îndelungat și țineți apăsat butonul (I). Indicatorul digital de temperatură în C.F. va începe numărarea inversă pentru oprire “3...2...1”, apoi se aude un semnal sonor, indicatorul (▲) se stinge.

C.F. pornește automat după 5 ore de la închidere. Dacă este necesar să porniți C.F. mai devreme de 5 ore, apăsați îndelungat și țineți apăsat butonul (I) – compartimentul începe să funcționeze cu o posibilă întârziere.

ATENȚIE! După un eșec de curent electric C.F. va porni automat din nou după 5 ore.

3.3 SETAREA TEMPERATURII ÎN CAMERE

3.3.1 Gama de selecție de temperatură posibilă este:

– în C.F. de la plus doi la plus 8 °C;

– în C.C. de la minus 16 la minus 24 °C.

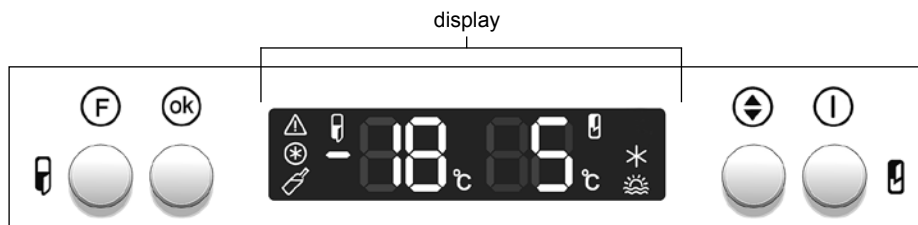

Butoane de control

- (F) – activarea (dezactivarea) Frigiderului / funcția de selectare;
- (ok) – pornirea / oprirea semnalului sonor;
- (▲) – selectarea temperaturii;
- (I) – activarea (dezactivarea) C.F.

Figura 4 – Blocul de control

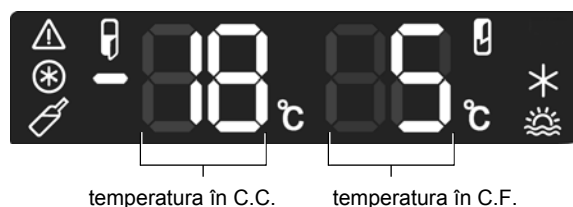

Indicatorii C.C.

- aprinderea Frigiderului / selecționarea temperaturii în C.C.;
- semnalul temperaturii în C.C.;
- temperatura ridicată în C.C.;
- funcție „Înghețare”;
- funcție „Răcirea băuturilor”;
- semnalul temperaturii sub zero în C.C.

Indicatorii C.F.

- aprinderea Frigiderului / selecționarea temperaturii în C.F.;
- semnalul temperaturii în C.F.;
- funcție „Suprarăcire C.F.”;
- funcție „Vacanța”

Figura 5 – Display

ATENȚIE! Temperatura optimă de păstrare a alimentelor proaspete este plus 5 °C, iarăși pentru depozitarea alimentelor congelate - minus 18 °C.

3.3.2 Pentru a seta temperatura în C.F. și (sau) C.C.:

– apăsați butonul , în același timp selectați indicatorul camerei (C.F. – indicator , C.C. – indicator) și apăsați butonul pentru a confirma selecția;

– prin apăsarea butonului selectați temperatura și apăsați .

Dacă după selecția temperaturii în timp de 20 de secunde nu este apăsat butonul , sau este pe scurt apăsat indicatorul , blocul de control nu va salva modificările, și indicatorul sau se vor opri să lumineze în mod intermitent.

Atingerea temperaturii selectate în camere, va dura puțin, mai ales după prima aprindere, sau după curățarea Frigiderului.

ATENȚIE! Încetarea tensiunii de alimentare la rețeaua electrică nu afectează activitatea ulterioară a Frigiderului. După reluarea tensiunii de alimentare în priză Frigiderul continuă să lucreze cu parametrii de temperatură stabilite în prealabil.

3.4 SELECTAREA ȘI APRINDEREA ÎNCHIDEREA FUNCȚIILOR

3.4.1 Pentru a selecta o funcție apăsați scurt butonul până când pe display nu se aprinde funcția dorită. Apoi, pentru a activa funcția selectată, apăsați butonul , și funcția de indicator va rămâne aprinsă fără să clipească.

Dacă, în termen de trei secunde butonul nu este apăsat, blocul de control nu va salva modificările - indicatorul de pe display se va stinge.

Pentru a dezactiva caracteristica selectată, trebuie ca apăsând butonul să selectați funcția de indicator și să apăsați butonul .

3.5 FUNCȚIE “C.F. SUPRARĂCIREA” ()

3.5.1 Funcția este recomandată atunci când este cazul de răcire rapidă a băuturilor sau de o cantitate mare de produse proaspete în C.F. Dacă activați această funcție, temperatura în C.F. se reduce la o valoare minimă pentru răcirea rapidă a produselor alimentare.

3.5.2 Pentru a activa această funcție urmează ca apăsând butonul , să selectați indicatorul și să apăsați butonul . Pe display-ul temperaturii C.F. se vor aprinde și “SC”.

3.5.3 Funcția se oprește automat după 6 ore. Funcția poate fi de asemenea închisă mai din vreme prin apăsarea butonului , selectarea indicatorului , și apoi apăsarea butonului . Lumina se va stinge.

ATENȚIE! “Supra-Răcirea C.F.” se dezactivează automat în caz de:

- activarea funcțiunii “Vacanța”;
- eșec de aprovizionare cu curent electric.

3.6 FUNCȚIA “VACANȚA” ()

3.6.1 Este recomandat să activați această funcție când plecați de acasă pentru un timp lung (mai mult de 14 de zile). Dacă selectați această funcție temperatura în C.F. este setată pe plus 15 °C, care previne formarea mirosului urât în camere închise fără alimente.

20

Produsele trebuie scoase din C.F. mai înainte.

3.6.2 Pentru a activa funcția urmează ca apăsând butonul , să selectați indicatorul și să apăsați butonul . Pe display o să apară și pe display-ul digital al temperaturii în C.F. se aprind cifrele “15”.

3.6.3 Pentru a dezactiva funcția, trebuie să apăsați butonul , și cu el apăsat să selectați indicatorul și apăsați butonul , după care lumina indicatorului se stinge.

ATENȚIE! Modul “Vacanța” nu este oprit automat cu eșecurile în furnizarea de energie electrică, sau atunci când curentul este oprit.

3.7 FUNCȚIA “ÎNGHEȚAREA” LA C.C. ()

3.7.1 Funcția este destinată pentru înghețarea la C.C. alimentelor proaspete, care cântăresc mai mult de 4 kg. Funcția “Înghețare” trebuie să fie activată în avans, cu 24 de ore înainte de a pune produsele proaspete la C.C.

3.7.2 Pentru a activa funcția urmează ca apăsând butonul , să selectați indicatorul și să confirmați alegerea prin apăsarea butonului . Pe display apare indicatorul și pe indicatorul temperaturii în C.C. se va aprinde “SF”.

3.7.3 Funcția se oprește automat după 48 de ore. Funcția poate fi, de asemenea, închisă în prealabil apăsând butonul pentru a selecta indicatorul , și apoi cu un clic pe . Lumina indicatorului se stinge.

ATENȚIE! “Înghețarea” nu este restabilă automat în cazul eșecului de electricitate.

3.8 FUNCȚIA “RĂCORIREA BĂUTURILOR” ÎN C.C. ()

3.8.1 Funcția este folosită pentru răcorirea rapidă a băuturilor și permite să setați timpul necesar pentru răcire.

3.8.2 Pentru a activa funcția urmează că apăsând butonul , să selectați indicatorul și să apăsați butonul . Pe display-ul digital al temperaturii în C.C. apară „30 de minute” de răcire. Cu clicuri pe puteți alege timpul de răcire, în intervalul de la 1 minut la 90 de minute. Apoi, pentru a activa funcția, apăsați butonul , cea ce începe socoteală inversă. Pe display se aprinde indicatorul , și blocul de control trece la modul selectat anterior.

Dacă este necesar să anulați funcția, înainte de selectarea timpului de răcire trebuie să apăsați scurt pe .

Pentru clarificarea timpului de răcire rămas alegeți această funcție din nou, apăsând butonul , selectați indicatorul . Pe display se afișează timpul rămas, care se va opri automat după 20 de secunde.

3.8.3 La expirarea timpului de răcire se aude un semnal sonor și pe display începe să clipească indicatorul . Apoi trebuie să opriți funcția prin apăsarea butonului , după care indicatorul se va stinge.



ATENȚIE! La sfârșitul timpului de răcire fiți siguri să scoateți băutura din C.C.

3.8.4 Dacă este necesar să opriți procesul mai din vreme (înainte de expirarea timpului), selectați prin apăsarea indicatorul și apăsați butonul . Pe display se va afișa timpul rămas. Apoi apăsați din nou butonul și lumina la se stinge.

ATENȚIE! Funcția “Răcorirea bauturilor” nu se oprește la stingere de putere electrică sau în timpul eșecului în alimentarea Frigiderului cu curent. Socoteala inversă timpului de răcire se reia când curentul apare în rețea din nou.

3.9 OPRIREA ȘI DECONECTAREA FRIGIDERULUI

3.9.1 Pentru a opri Frigiderul apăsați și țineți apăsat butonul timp de 3 secunde.

Indicatorul digital C.C. va începe numărătoarea inversă pentru oprire “3...2...1”, apoi se aude un semnal sonor, indicatorii  și  se sting.

Când apăsați lung butonul  din nou Frigiderul se aprinde cu o întârziere posibilă.

3.9.2 Pentru a deconecta Frigiderul de la sursa de alimentare, scoateți din priză cablul de alimentare.

4 FOLOSIREA FRIGIDERULUI

ATENȚIE! Nu așezați produsul aproape de partea din spate C.C ca să nu blocați pasaje aeriene sistemului No Frost.

4.1 Frigiderul este furnizat cu un sistem de dezghețare automată în modul No Frost (fără îngheț). Pentru această este de ajuns să curțați Frigiderul minim odată pe an.

5 SPECIFICAȚII ȘI ECHIPAMENTUL

5.1 Denumirile caracteristicilor tehnice și componentelor sînt enumerate în tabelele 2 și 3, respectiv. În Fișa de garanție elementele sunt prezentate în limba rusă, sînt indicate valorile parametrilor și numărul de componente.

5.2 Informație în tabelul, așa cum se arată în figura 6, este prezentată pe articol (Frigiderul) în limba rusă.

Tabelul 2 – Specificații

Nr.	DENUMIRE	MODEL	
1.1	Volum total nominal, brutto, dm ³	Valorile parametrilor sunt specificate în fișa de garanție	
1.2	Volum total nominal congelator brutto, dm ³		
1.3	Dimensiuni de gabarit, mm		înălțime
			lățime
			adâncime
1.4	Greutate netto max, kg		
1.5	Suprafața de depozitare nominală efectivă, dm ²		
1.6	Temperatura de păstrare a alimentelor congelate, max °C		
1.7	Temperatura de păstrare a produselor alimentare proaspete, °C		
1.8	Temperatura medie de păstrarea produselor alimentare proaspete, max °C		
1.9	Timpul nominal al creșterii temperaturii alimentelor în congelator de la minus 18 °C la minus 9 °C, h		
1.10	Capacitatea nominală a înghețării la temperatura mediului ambiant, plus 25 °C, kg/zi		
1.11	Capacitatea nominală de formarea gheții pe 24 ore, kg		
1.12	Conținutul de aur, gr		
1.13	Conținutul de argint, gr		
1.14	Conținutul de platinum, gr		
Notă – Definiția de performanță se face în laboratoare echipate special pentru anumite proceduri.			

Tabelul 3 – Componente

Nr	DENUMIRE	CANTITATE, buc.
2.1	Coș (de jos)	Specificat în fișa de garanție
2.2	Raft din sticlă C.C.	
2.3	Coș	
2.4	Coș de sus	
2.5	Vas pentru legume și fructe ¹	
2.6	Raft din sticlă (de jos) ²	
2.7	Raft din sticlă ²	
2.8	Cutie cu capac ³	
2.9	Cutie ³	
2.10	Cutie (de jos) ⁴	
2.11	Cutie pentru ouă	
2.12	Forma pentru gheață	
2.13	Suport din spate	
2.14	Bulon	
¹ Nu este destinat pentru depozitarea de uleiuri și produse care au trecut prin tratament termic. ² Sarcina maximă la o distribuția egală este 20 kg. ³ Sarcina maximă la o distribuția egală este 2,5 kg. ⁴ Sarcina maximă distribuită în mod egal este 5 kg.		

ATLANT	Volumul nominal total, dm ³ : Volum nominal de depozitare, dm ³ : – camera pentru depozitarea produselor alimentare proaspete: – congelator: Capacitate nominală de înghețare: Tensiune nominală: Curent nominal: Consum de putere nominal: Consumul nominal de putere de dezghețare: Agent frigorific: R600a/Agent de spumare: C-pentan Masa agentului frigorific: Made in Republica Belarus AAI “ATLANT”, bulevardul Pobeditelei, 61, or. Minsk
Denumirea modelului și executării produsului	
Clasa climatică a produsului	
D documentul normativ	
Semne de certificare	

Figura 6 – Placa

1 УМУМИЙ МАЪЛУМОТЛАР

1.1 Совуткич СТБ 1499-2004, СТБ IEC 62552-2009 ларга мувофиқдир. СТБ IEC 62552-2009 га кўра «камера» термини «бўлма» атамасига алмаштирилган. Шу муносабат билан, мазкур терминлар бир хил маънода қўлланилади: фойдаланиш бўйича йўриқномада – камера (СК ва МК), иловада – бўлма (СБ ва МБ).

1.2 1-расмга кўра совуткич янги маҳсулотларни музлатиш, музлаган маҳсулотларни узоқ вақт мобайнида сақлаш ва музлатиш бўлмасида (кейинги ўринларда - МБ) муз тайёрлаб олиш учун; янги озиқ-овқат маҳсулотларини сақлаш учун мўлжалланган бўлмада (кейинги ўринларда - СБ) янги маҳсулотларни, ичимликларни, сабзавот ва меваларни совутиш ва қисқа муддатли сақлаш учун мўлжалланган.

1.3 Совуткичда бошқарув блоки ўрнатилган бўлиб, у бўлмаларда ҳароратни ўрнатиш, МБ ёки музлаткични ўчириш, дисплейда чироқли индикация акс эттирилишини таъминлаш, бўлмалардаги вентиляторлар ишини бошқариш имкониятини таъминлайди.

1.4 Совуткич куйидаги функцияларга эга: «СБни суперсовутиш» (*), «Таътил» (☀), «Музлатиш» (❄), «Ичимликларни совутиш» (☞).

1.5 Совуткичда СБ эшигининг 60 нинг сониядан ортиқ вақтга очиқ қолганида товушли сигнализация ишлаши кўзда тутилган.

1.6 Совуткич No Frost қировсиз эритиб олиш автоматик тизими билан таъминланган.

1.7 Совуткич агрегат куча шароити ҳарорат доирасида фойдаланиши керак, шунга кура синф иклимга оид (1 жадвални курилинг). Совуткич агрегатда малумот ёзилган тахтача синф иклимга оид.

1.8 Совуткичдан фойдаланиш учун зарур бўлган умумий майдон 2-расмда миллиметрларда кўрсатилган габарит ўлчамлари билан белгиланади. Совуткичдан таркибий қисмларни тўсиқсиз чиқариб олиш учун бўлмалар эшикларини камида 90° га очиш керак.

1.9 Маҳсулотларни солиш ва чиқаришда қулай бўлиши учун олд панелида МБнинг саватлари дастакларга эга, шунингдек

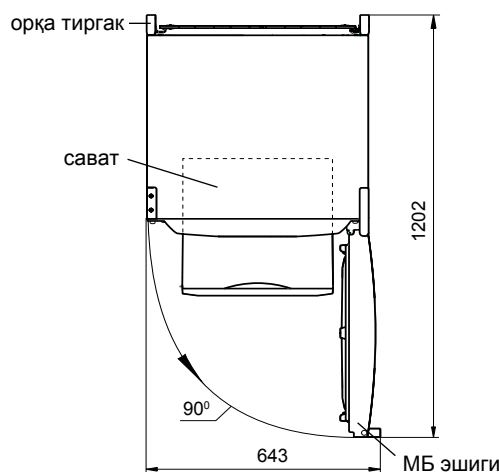

2-расм – Совуткич (юқоридан кўриниши)



I – музлатиш бўлмаси (МБ):
 «а» – музлатиш ва сақлаш соҳаси,
 «б» – сақлаш соҳаси;
 II – янги озиқ-овқат маҳсулотларини сақлаш учун бўлма (СБ)

1-расм – Совуткич ва унинг таркибий қисмлари

1-жадвал – Синф иклимлари

Синф	Белги	Куча шароити ҳарорат доираси, °C
Уртача кенгайтирилган	SN	10 дан 32 гача
Уртача	N	16 дан 32 гача
Субтропик иклими	ST	16 дан 38 гача
Тропик иклими	T	16 дан 43 гача

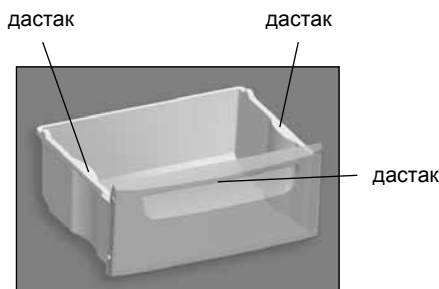

3-расм – Сават

3-расмга кўра совуткичдан ташқарида жойдан-жойга кўчириш учун ён юзаларида ҳам (пастки саватдан ташқари) дастакларга эга. Саватнинг кўриниши 3-расмдагидан фарқ қилиши мумкин.

2 БОШҚАРУВ БЛОКИ

2.1 БОШҚАРУВ ТУГМАЛАРИ

2.1.1 Бошқарув тугмалари (кейинги ўринларда - тугмалар) 4-расмда кўрсатилган.

Тугмалар юзасининг деформацияга учраши ва уларнинг бузилишини олдини олиш мақсадида тугмаларни босишда бегона жисмлардан фойдаланиш ва ҳаддан ортиқ куч билан босиш **МАНЪ ЭТИЛАДИ**.

2.2 ДИСПЛЕЙ

2.2.1 Дисплейда (4- ва 5-расмларга мувофиқ) совуткичнинг иш индикаторлари акс эттириб турилади (расмда шартли равишда кўрсатилган).

2.3 ЁРУҒЛИК ИНДИКАТОРЛАРИ

2.3.1 5-расмда кўрсатилган индикаторлар функцияларнинг ишлашини, танланган ҳароратни.

2.3.2 МБ даги юқори ҳароратни кўрсатади (⚠)

2.3.2.1 5-расмга мувофиқ ⚠ индикаторининг ёниши, МБдаги ҳарорат ошганлигини кўрсатади (масалан, совуткич биринчи бор ишга туширилганда, йиғиштиргандан кейин уланганда, кўп миқдорда янги маҳсулотлар қўйилганда). Индикаторнинг қисқа муддатга ёниши (мисол учун, МБ эшигининг узоқ муддатга очик туриши) совуткичнинг носозлик белгиси ҳисобланмайди: бўлмадаги ҳарорат пасайганда ⚠ индикатори автоматик тарзда ўчади.

Индикатор узоқ муддатга ёниб турса, сақланаётган маҳсулотларнинг сифатини текшириб кўриш ва сервис хизматининг механигини чақириш лозим бўлади.

⚠ индикаторининг ўчиб-ёниб туриши электр тармоғидаги узилишлар ёки совуткичнинг номаълум муддатга ўчириб қўйилиши ва кейинчалик ишга туширилиши натижасида маҳсулотларнинг

эриганлигидан далолат беради. Индикаторнинг ўчиб-ёниши (Ⓞk) тугмасини босиш йўли билан ўчирилади.

2.4 ТОВУШЛИ СИГНАЛИЗАЦИЯ

2.4.1 СБнинг эшиги 60 сониядан ортиқ вақт очик турса, товушли сигнал ишга тушади. Товушли сигнал эшик ёпилгандан сўнг ёки (Ⓞk) тугмаси босилгандан сўнг (бўлманинг эшиги очик ҳолатда) ўчади.

2.4.2 Музлаткич функцияларини танлаш, ишга тушириш ёки ўчириш вақтида бошқариш тугмаларини босганда ҳам товушли сигнал эшиттирилади.

2.5 БОШҚАРУВ БЛОКИНИНГ ШАРТЛИ КЎРСАТКИЧЛАРИ

2.5.1 МБ ва СБнинг ҳарорат индикаторларида совуткич иши диагностикаси билан боғлиқ бўлган ҳарфли-рақамли кўрсаткичлар акс эттирилиши мумкин:

– «Н». Ўчиб-ёниб туради, агар бўлмадаги ҳарорат ўрнатилганидан юқори бўлса (совуткич электр тармоғига уланганида, бўлманинг эшиги узоқ вақт очик турса, кўп миқдорда янги маҳсулотлар қўйилса ва ҳк.). Бўлмада танланган ҳарорат тиклангач, индикатор ўчиб-ёнишдан тўхтайдди;

– «L». Агар бўлмадаги ҳарорат ўрнатилганидан паст бўлса, агар «Музлатиш» режими танланган бўлса у ўчиб-ёниб туради. Бўлмада танланган ҳарорат тиклангач, индикатор ўчиб-ёнишдан тўхтайдди;

– «SC». «СБни суперсовутиш» функцияси ишга туширилганда ёнади ва у ўчирилганда сўнади;

– «SF». «Музлатиш» функцияси ишга туширилганда ёнади ва у ўчирилганда сўнади;

– «F1», «F2», «F3», «E1», «E2». Носозликлар юзага келганда ёнади.

Бошқариш блокида «F1», «F2», «F3», «E1», «E2» кўрсаткичлари ёниб турганда, шунингдек 24 соатдан узоқроқ «L», «Н» ёниб-ўчиб турганда, носозликларни бартараф этиш учун сервис хизматининг механик ходимини чақириш лозим.

3 СОВУТКИЧ ИШИНИ БОШҚАРИШ

3.1 СОВУТКИЧНИ ИШГА ТУШИРИШ

3.1.1 Совуткични ишга тушириш учун узоқ вақт давомида (3 сониядан ортиқ) (F) тугмасини босиб туриш керак бўлади. Дисплейда (F) ва (I) индикаторлари ёнади, шунингдек бўлмалардаги совуткич ўчирилгунга қадар ўрнатилган ҳарорат кўрсаткичлари акс эттирилади. Агар бўлмалардаги ҳарорат танланган сақлаш ҳароратидан юқорироқ бўлса, СБ ва МБ даги ҳарорат индикаторларида «Н» ўчиб-ёна бошлайди.

Совуткич ишга туширилгач, ⚠ индикатори ўчиб-ёна бошлайди, чунки МБдаги ҳарорат анча баланддир. ⚠ индикаторининг ўчиб-ёнишини (Ⓞk) тугмасини босиш билан тўхтатиш керак – бунда индикатор доимий ёна бошлайди. Шундан сўнг бўлмалардаги ҳароратни ҳамда кўшимча функцияларни (заруриятга кўра) тан-

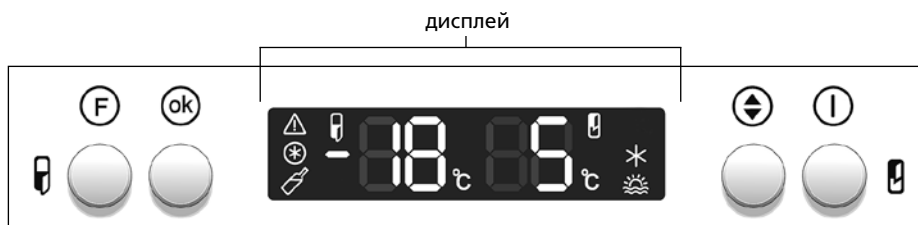

Бошқариш тугмалари

- (F) – совуткични ишга тушириш (ўчириш) / функцияни танлаш;
- (ok) – товушли сигнал функциясини ишга тушириш / ўчириш;
- (↕) – ҳароратни танлаш;
- (I) – СБни ишга тушириш (ўчириш)

4-расм – Бошқарув блоки

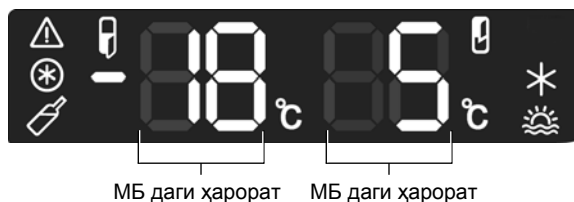

МБ индикаторлари

- 🔒 – совуткични ишга тушириш / МБ даги ҳароратни ўрнатиш;
- °C – МБдаги ҳарорат белгиси;
- ⚠️ – МБдаги юқори ҳарорат;
- ★ – «Музлатиш» функцияси;
- 🔧 – «Ичимликларни совутиш» функцияси;
- – МБдаги манфий ҳарорат белгиси

СБ индикаторлари

- 🔒 – СБни ишга тушириш / МБ даги ҳароратни ўрнатиш;
- °C – СБдаги ҳарорат белгиси;
- ★ – «СБни суперсовутиш» функцияси;
- ☀️ – «Таътил» функцияси

5-расм – Дисплей

лаш керак. Индикаторлардаги танланган ҳарорат кўрсаткичлари яна ўчиб-ёнувчи «Н» га ўзгаради.

Бир қанча вақт оралиғидан сўнг «Н» нинг ўчиб-ёниши тўхтайди, ⚠️ индикатори ўчади ва дисплейда СБ ва МБ ларда ўрнатилган ҳарорат кўрсаткичлари пайдо бўлади. Совуткичга маҳсулотларни жойлаштириш мумкин.

3.2 СОВУТИШ БЎЛИНМАСИНИ ЁҚИШ / ЎЧИРИШ

3.2.1 СБни ёқиш (агар у алоҳида ўчирилган бўлса) ① тугмасини бир муддат (3 сония давомда) ушлаб туриш орқали амалга оширилади – дисплейда 🔒 индикатор ва СБдаги ҳарорат кўрсаткичи ёқилади. Агар СБдаги ҳарорат танланган сақлаш ҳароратидан юқори бўлса, СБдаги ҳарорат индикаторида “Н” милтиллаб бошлайди.

3.2.2 СБни ўчириш учун ① тугмасини бир муддат босиб, ушлаб туриш керак – СБдаги рақамли ҳарорат индикаторида, ўчгунгача “3...2...1” вақт ҳисоби бошланади, сўнг овозли сигнал чалиниб, 🔒 индикатори сўнади.

СБ ўчирилгандан сўнг автомат тарзда 5 соатдан сўнг ёқилади. Зарур ҳолларда СБни 5 соатдан аввалроқ ёқиш керак бўлса, ① тугмасини бир муддат босиб, ушлаб туриш керак – бўлинма вақт бўйича бир оз тўхташ билан қайта ишлай бошлайди.

ДИҚҚАТ! Электр энергиясини узатишдаги узилишлар ёки унинг ўчиб қолиши ҳолатларида СБ автоматик тарзда 5 соатдан кейин қайта ёқилади.

3.3 БЎЛМАДА ҲАРОРАТНИ ЎРНАТИШ

3.3.1 Ўрнатилиши мумкин бўлган ҳарорат оралиғи:

- СБ да плюс 2 °C дан плюс 8 °C гача,
- МБ да минус 16 °C дан минус 24 °C гача.

ДИҚҚАТ! Янги маҳсулотларни сақлаш учун мақбул ҳарорат қиймати - плюс 5 °C, музлаган маҳсулотларни сақлаш учун эса – минус 18 °C.

3.3.2 СБ ва (ёки) МБ да ҳароратни ўрнатиш учун куйидагиларни бажариш керак:

- ① тугмасини босиб, бўлма индикатори танланади (СБ – 🔒 индикатори, МБ – 🔒 индикатори) ва танловни тасдиқлаш учун Ⓞк тугмаси босилади;
- ⬇️ тугмасини босиб, ҳарорат қиймати танланади ва Ⓞк тугмаси босилади.

Агар ҳарорат қиймати танланганидан кейин 20 сония ичида Ⓞк тугмаси босилмаса ёки ① тугмаси қисқа муддатга босилмаса, у ҳолда бошқарув блоки ўзгаришларни сақлаб қўймайди - 🔒 ёки 🔒 индикатори ёниб-ўчишдан тўхтайди.

Бўлмадаги танланган ҳарорат қийматига эришиш учун, айниқса биринчи бор ишга туширишда, шунингдек совуткич тозалангандан кейин маълум бир вақт ўтиши талаб этилади.

ДИҚҚАТ! Электр тармоғида кучланиш узатилишининг тўхтатилиши совуткичнинг келгуси ишига таъсир қилмайди. Электр тармоғидаги кучланиш узатилиши тиклангач, совуткич бўлмалардаги аввал ўрнатилган ҳарорат қийматлари билан ишлашда давом этаверади.

3.4 ФУНКЦИЯЛАРНИ ТАНЛАШ ВА ИШГА ТУШИРИШ/ЎЧИРИШ

3.4.1

Функцияларни танлаш учун, дисплейда зарур функция индикатори ўчиб-ёнишни бошлашга қадар ① тугмаси қисқа муддатга босилади. Сўнгра функцияни ишга тушириш учун Ⓞк тугмаси босилади – функция индикатори ўчиб-ёнишдан тўхтаб, доимий ёна бошлайди.

Агар 3 сония ичида Ⓞк тугмаси босилмаса, у ҳолда бошқарув блоки ўзгаришларни сақлаб қолмайди – дисплейдаги индикатор ўчади.

Танланган функцияни ўчириш учун, ① тугмасини босган ҳолда керакли функция индикатори танланади ва Ⓞк тугмаси босилади.

3.5 «СБНИ СУПЕРСОВУТИШ» ФУНКЦИЯСИ (★)

3.5.1 Функцияни СБдаги ичимликлар ёки кўп миқдордаги янги маҳсулотларни тезда совутиш зарурияти юзага келганда ишга тушириш тавсия этилади. Функция ишга туширилганда, маҳсулотларни тезда совутиш учун СБдаги ҳарорат минимал қийматгача пасаяди.

3.5.2 Функцияни ишга тушириш учун ① тугмасини босиб, ★ индикатори танланади ва Ⓞк тугмаси босилади. Дисплейда ★ индикатори ёнади, СБнинг рақамли ҳарорат индикаторида эса «SC» акс эттирилади.

3.5.3 Функция автоматик тарзда 6 соатдан кейин ўчирилади. Функцияни шунингдек аввалроқ ҳам ўчириш мумкин: ① тугмасини босиб ★ индикатори танланади ва Ⓞк тугмаси босилади – индикатор ўчади.

ДИҚҚАТ! «СБни суперсовутиш» функцияси автомат ўчади:

- «Таътил» функциясини ёқишда;
- электр энергиясини узатишдаги узилишлар ёки унинг ўчиб қолиши ҳолатларида.

3.6 «ТАЪТИЛ» ФУНКЦИЯСИ (☀️)

3.6.1 Функцияни узоқ муддатга (14 кундан ортиқ) бошқа жойга кетганда ишга тушириш тавсия этилади. Функция танланганда СБ даги ҳарорат плюс 15 °C га ўрнатилиб, бунда маҳсулотларсиз ёпиқ бўлмаларда ноҳуш ҳид пайд бўлишининг олди олинади. Маҳсулотларни аввалдан СБ дан олиб қўйиш керак бўлади.

3.6.2 Функцияни ишга тушириш учун **F** тугмасини босиб, индикатори танланади ва **OK** тугмаси босилади. Дисплейда индикатори ёнади ва СБнинг рақамли ҳарорат индикаторида эса «15» акс эттирилади.

3.6.3 Функцияни ўчириш учун **F** тугмасини босиб, индикатори танланади ва **OK** тугмаси босилади – индикатор ўчади.

ДИҚҚАТ! «ТАЪТИЛ» режими электр энергияси узатилишида узилишлар рўй берганда ёки у ўчиб қолганда автоматик тарзда ўчирилмайди.

3.7 МБ даги «МУЗЛАТИШ» ФУНКЦИЯСИ (✱)

3.7.1 Функция МБда вазни 4 кг дан ортиқ бўлган янги маҳсулотларни музлатиш учун мўлжалланган. «Музлатиш» функциясини аввалдан, МБни янги маҳсулотлар билан тўлдиришдан 24 соат олдин ишга тушириш керак.

3.7.2 Функцияни ишга тушириш учун **F** тугмасини босиб, **✱** индикатори танланади ва **OK** тугмаси босиб, танлов тасдиқланади. Дисплейда **✱** индикатори ёнади ва МБнинг рақамли ҳарорат индикаторида эса «SF» акс эттирилади.

3.7.3 Функция автоматик тарзда 48 соатдан сўнг ўчирилади. Функцияни шунингдек аввалроқ ҳам ўчириш мумкин: **F** тугмасини босиб **✱** индикатори танланади ва **OK** тугмаси босилади – индикатор ўчади.

ДИҚҚАТ! Электр энергиясини узатишдаги узилишлар ёки унинг ўчиб қолиши ҳолатларида «Музлатиш» функцияси автомат тарзда тикланмайди.

3.8 МБда «ИЧИМЛИКЛАРНИ СОВУТИШ» функцияси (↗)

3.8.1 Функция ичимликларни тезда совутиш учун зарур бўлган вақтни ўрнатиш имконияти мавжуд.

3.8.2 Функцияни ишга тушириш учун **F** тугмасини босиб, **↗** индикатори танланади ва **OK** тугмаси босилади – МБнинг рақамли ҳарорат индикаторида эса совутиш вақти – 30 дақиқа акс эттирилади. **↻** тугмасини босиб, совутиш вақтини 1 дақиқадан 90 дақиқачага ўрнатиш мумкин. Шундан сўнг функцияни ишга тушириш учун **OK** тугмаси босилади – вақтни тескари тартибда санаш бошланади. Дисплейда **↗** индикатори ёниб туради, бошқарув блоки эса илгари танланган иш режимига ўтади.

Совутиш вақтини танлашга қадар функцияни бекор қилиш учун **F** тугмасини қисқа муддатга босиш керак.

Қолган вақт қанчалигини аниқлаштириш учун ушбу функцияни яна бир бор танлаш керак: **F** тугмасини босиб **↗** индикатори танланади – дисплейда қолган вақт акс эттирилади ва у 20 сониядан кейин автоматик тарзда ўчади.

3.8.3 Ўрнатилган вақт ўтгач, товушли сигнал эшиттирилади ва дисплейда **↗** индикатори ўчиб-ёнишни бошлайди. Шундан сўнг **OK** тугмасини босиб, функцияни ўчириш керак, бунда **↗** индикатори ўчади.

ДИҚҚАТ! Совутиш вақти тугагач, ичимликларни МБ дан чиқариб олишни унутманг.

3.8.4 Функцияни вақтлироқ ўчириш зарурияти туғилганда (ўрнатилган вақти тугашидан олдин), **F** тугмасини босиб, **↗** индикатори танланади ва **OK** тугмаси босилади – дисплейда қолган вақт акс эттирилади. Шундан сўнг яна бир бор **OK** тугмаси босилади – **↗** индикатори ўчади.

ДИҚҚАТ! Электр энергияси ўчганда ёки электр таъминотида узилишлар юзага келганда «Ичимликларни совутиш» функцияси ўчмайди. Электр энергияси узатилиши тиклангач, совутиш вақтининг тескари санаш ҳисоби янгидан бошланади.

3.9 СОВУТКИЧНИ ЎЧИРИШ ВА УЗИБ ҚЎЙИШ

3.9.1 Совуткични ўчириш учун **F** тугмасини босиш ва 3 сония давомиде ушлаб туриш керак.

Ҳароратнинг рақамли индикаторидаги МБда ўчгунгача “3...2...1” вақт ҳисоби бошланади, сўнг овозли сигнал чалиниб, **↗** ва **↻** индикаторлари сўнади.

F тугмаси қайта босилганда, вақт бўйича кечикиш эҳтимоли мавжуд бўлган ҳолда, совуткич яна ишлай бошлайди.

3.9.2 Совуткични электр тармоғилан узиб қўйиш учун электр таъминоти шнури вилкасини розеткадан чиқариш керак.

4 СОВУТКИЧДАН ФОЙДАЛАНИШ

ДИҚҚАТ! Маҳсулотларни қуйидагича жойлаштирманг **No Frost** тизимининг ҳаво каналларини тўсиб қўймаслик учун, МБ нинг орқа деворига зич қилиб тақаган ҳолда.

4.1 Совуткичда No Frost (қиров ҳосил қилмаган ҳолда) автоматик тарзда эритиш тизими кўзда тутилган. Шунинг учун СБ ва МБни бир йилда камида бир марта тозалаш (йиғиштириш) зарур.

5 ТЕХНИК ХУСУСИЯТЛАРИ ВА ТАРКИБИЙ ҚИСМЛАРИ

5.1 Техник хусусиятлари ва таркибий қисмлар номлари мос равишда 2- ва 3- жадвалларда кўрсатилган. Кафолат картасида мазкур номланишлар рус тилида келтирилган ва кўрсаткич қийматлари ва таркибий қисмларнинг сони кўрсатилган.

5.2 6-расмга мувофиқ ускунанинг табличкасидаги маълумотлар рус тилида берилган.

2-жадвал – Техник хусусиятлари

№	НОМЛАНИШИ		Русум
1.1	Номинал брутто ҳажми, дм ³		Кўрсаткичларнинг қийматлари кафолат картасида берилган
1.2	Музлатиш бўлмасининг номинал умумий брутто ҳажми, дм ³		
1.3	Габарит ўлчамлари, мм	Баландлиги	
		Кенглиги	
		Чуқурлиги	
1.4	Нетто оғирлиги, кг, гача		
1.5	Номинал фойдали сақлаш майдони, дм ²		
1.6	Музлаган озиқ-овқат маҳсулотларини сақлаш ҳарорати, °С гача		
1.7	Янги озиқ-овқат маҳсулотларини сақлаш ҳарорати, °С гача		
1.8	Янги озиқ-овқат маҳсулотларини сақлаш ўртача ҳарорати, °С гача		
1.9	Музлатиш бўлмасида озиқ-овқат маҳсулотлари ҳароратининг минус 18 °С дан минус 9 °С гача кўтарилишнинг номинал вақти, соат		
1.10	Атроф муҳит ҳарорати плюс 25 °С бўлганда номинал музлатиш қобилияти, кг/сут		
1.11	Муз ҳосил қилиш бўйича номинал суткалик ишлаб чиқарувчанлиги, кг		
1.12	Таркибидаги олтин миқдори, г		
1.13	Таркибидаги кумуш миқдори, г		
1.14	Платина миқдори, г		
Изоҳ – Техник хусусиятларни аниқлаш махсус жиҳозланган лабораторияларда маълум бир услубиётга асосан амалга оширилади.			

ATLANT	
Русумнинг ва маҳсулотнинг бажарилиш белгиланиши	Номинал умумий ҳажми, дм ³ : Сақлаш учун номинал ҳажм, дм ³ : - янги озиқ-овқат маҳсулотларини сақлаш учун бўлмалар: - музлатиш бўлмаси: Номинал музлатиш қобилияти: Номинал кучланиш: Номинал ток:
Маҳсулотнинг иқлимий тоифаси	Номинал истеъмол қиладиган қувват: Эритиш тизимининг номинал истеъмол қиладиган қуввати: Совутиш агенти (хладагент): R600a/ Кўпиртирувчи: C-Pentane
Меъёрий ҳужжат	Совутиш агенти массаси: Беларусь Республикасида ишлаб чиқарилган ЗАО "АТЛАНТ", Победителей шох кучаси, 61, Минск шаҳри
Сертификатлаш белгилари	

6-расм – Жадвал

3-жадвал – Таркибий қисмлар

№	НОМЛАНИШИ	Миқдори, дон
2.1	Сават (пастки)	Кафолат картасида кўрсатилган
2.2	МБ Шишали полкаси	
2.3	Сават	
2.4	Сават (юқориғи)	
2.5	Сабзавот ва мевалар учун идиш ¹	
2.6	Шишали полка (пастки) ²	
2.7	Шишали полка ²	
2.8	Қопқоқли идиш ³	
2.9	Идиш ³	
2.10	Идиш (пастки) ⁴	
2.11	Тухумлар учун таглик	
2.12	Муз учун шакл	
2.13	Орқа тиргак	
2.14	Винт	
¹ Ёғлар ва иссиқлик билан ишлов берилган маҳсулотларни сақлаш учун мўлжалланмаган. ² Бир текисда тақсимлангандаги максимал юкланиш оғирлиги 20 кг. ³ Бир текисда тақсимлангандаги максимал юкланиш оғирлиги 2,5 кг. ⁴ Бир текисда тақсимлангандаги максимал юкланиш оғирлиги 5 кг.		

1. МАЪЛУМОТИ УМУМӢ

1.1 Яхдон бо СТВ 1499-2004, СТВ ИЕС 62552-2009 мутобиқат мекунад. Тибқи СТВ ИЕС 62552-2009 истилоҳи «камера» ба истилоҳи «шӯба» иваз карда шудааст. Ба ин хотир истилоҳоти мазкур ба маънои яксон истифода бурда мешаванд: дар дастурамали тарзи истифода камера (КЯ ва КС) ва дар замима шӯба (ШЯ ва ШС) номида шудаанд.

1.2 Яхдон тибқи расми шумораи 1 барои яхқунонии маҳсулот, ниғаҳдории дарозмуддати маҳсулоти яхкарда, барои тайёр намудани яхи ғизоӣ дар шӯбаи сармодон (минбаъд – ШС) пешбинӣ шудааст; инчунин барои яхқунӣ ва ниғаҳдории маҳсулоти тару тоза, нӯшобаҳо, меваҳоту сабзавот дар шӯбаи маҳсулотҳои тару тоза барои муддати кӯтоҳ истифода мегардад (минбаъд – ШЯ).

1.3 Дар яхдон дастгоҳи идоракунӣ мавҷуд аст, ки имкон медиҳад дар шӯбаҳо ҳарорат танзим шуда, сармодон ё яхдон хомӯш гардонида шавад ва равшаниии рӯи навор таъмин шавад.

1.4 Яхдон дорои имкониятҳои зер мебошад: «Сарди аз ҳама боло ШЯ» (✱), «Рухсат» (☀), «Яхқунонӣ» (⊗), «Хунукқунии нӯшокиҳо» (☕).

1.5 Дар яхдон ишораи садодор пешбинӣ шудааст, ки дар сурати боз гузоштани дари яхдон ба муддати бештар аз 60 сония ба садо мебарояд.

1.6 Яхдон бо системаи автоматии обшавӣ No Frost таҷҳизот шудааст: ба сурати қатраӣ дар шӯбаи сармодон, бедуни ба вучуд омадани барфрезҳо.

1.7 Хунукқунак бояд дар муҳитҳои мавриди истифода қарор гирад, ки диапазони ҳароратии он ба дараҷаи иқлимӣ мутобиқат мекунад (нигоҳ ба қадвали 1). Дараҷаи иқлимӣ хунукқунак дар қадвали дастгоҳ қайд аст.

1.8 Фазаи умумие, ки барои истифодабарии сармодон лозим аст тибқи ҳаҷми андозаҳои таъйин мешавад, ки дар расми шумораи 2 бо миллиметр нишон дода шудаанд. Барои бо осони берун овардани ашёҳои дохили сармодон, имкони кушодани дари он бо кунҷи на камтар аз 90° лозим мебошад.

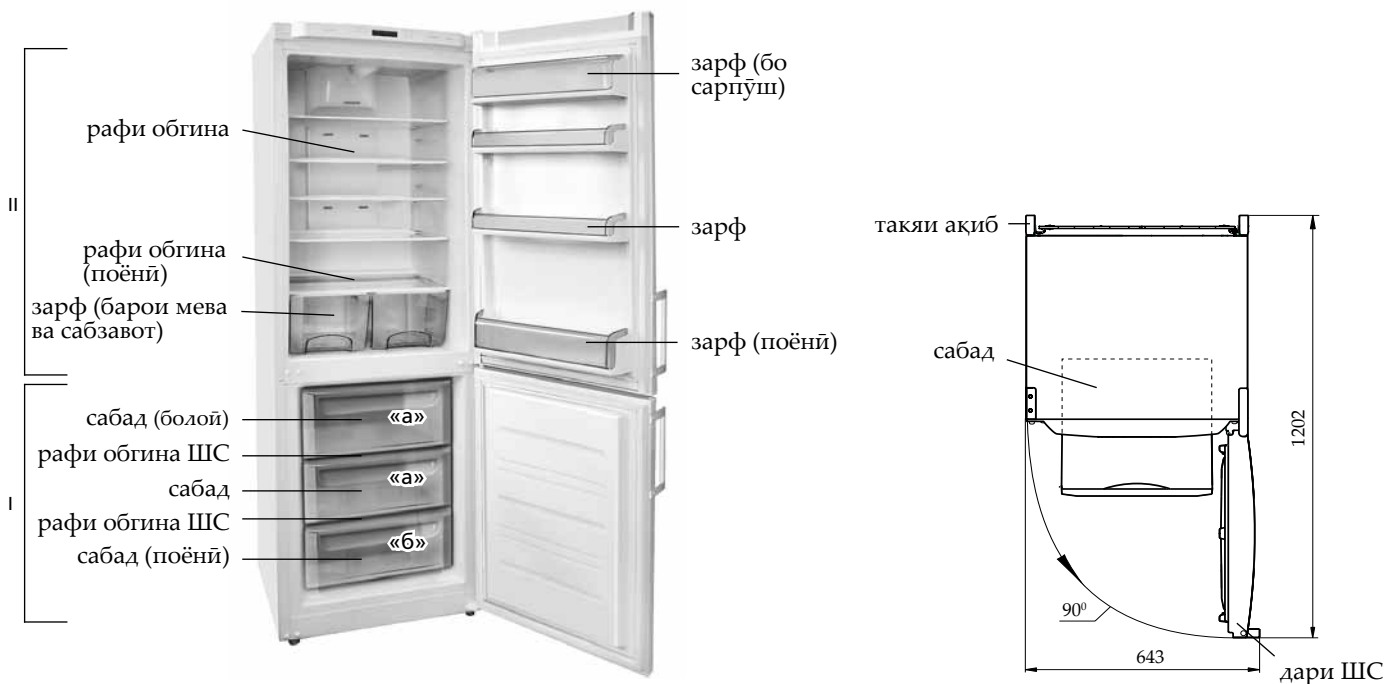

Расми 2 – Яхдон (намои болоӣ)

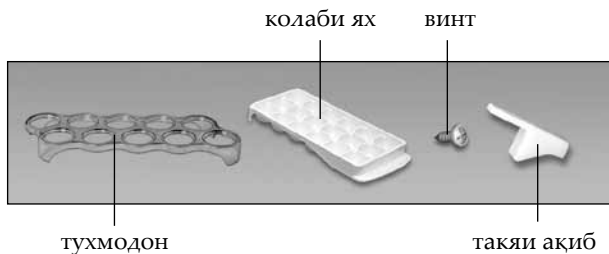

I – шӯбаи сармодон (ШС):
«а» – ҷойи яхқунониву ниғаҳдорӣ,
«б» – ҷойи ниғаҳдорӣ;
II – шӯба барои ниғаҳдории озуқаҳои тару тоза (ШЯ)

Расми 1 – Яхдон ва қисмҳои эҳтиётӣ

Қадвали 1 – Дараҷаҳои иқлимӣ

Дараҷа	Рамз	Диапазони дараҷаи ҳарорати муҳит, °C
Мӯътадили фарох	SN	Аз 10 то 32
Мӯътадил	N	Аз 16 то 32
Субтропикӣ	ST	Аз 16 то 38
Тропикӣ	T	Аз 16 то 43

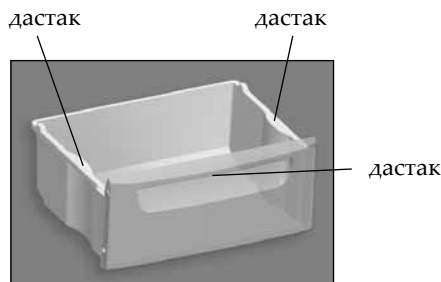

Расми 3 – Сабад

1.9 Бо мақсади роҳат интиқол додани сабадҳои шўъбаи сармодон (ба истиснои сабади поёнӣ) берун аз сармодон дар ду бағали онҳо тибқи расми 3 дастакҳо мавҷуд мебошанд. Дизайни сабад аз расми 3 мумкин фарқ дошта бошад.

2. ДАСТГОҲИ ИДОРА

2.1 ТУТМАЧАҲОИ ИДОРАКУНӢ

2.1.1 Тугмачаҳои идоракунӣ (минбаъд – тугмачаҳо) дар расми 4 нишон дода шудаанд.

Ҳангоми зер намудани тугмачаҳо ба манзури пешгирии аз вайроншавии рӯи тугмачаҳо ва нашикастани онҳо истифодаи ашёҳои дигар ва фишороварии саҳт манъ аст.

2.2 НАВОР

2.2.1 Рӯи навор (мутобиқ бо расмҳои 4, 5) ақрабаҳои кори яхдон нишон дода шудаанд (дар расм ба таври шартӣ дарч ёфтаанд).

2.3 АҚРАБАҲОИ РУШНОИДИҲАНДА

2.3.1 Ақрабаҳои тасвирёфта дар расми 5 ба он ишора мекунанд, ки яхдон кор мекунад.

2.3.2 Ақрабаки нишондиҳандаи ҳарорати боло ба ин шакл аст (▲)

2.3.2.1 Ақрабаки ▲ мутобиқи расми 5 дар ҳангоми болоравии ҳарорат дар шўъбаи сармодон равшан мешавад (масалан, аснои корандозии яхдон барои аввалин бор ё равшан кардани он пас аз поксозӣ, баъд аз он, ки аз дохили яхдон миқдори зиёди маҳсулоти тару тозаро берун меоваред). Равшан шудани ақраба ба муддати кӯтоҳ (фарзан, ҳангоми дуру дароз боз мондани дари яхдон) нишонаи вайрон будани яхдон нест: дар сураи поён шудани ҳарорат дар шўъба ақрабаи ▲ ба таври автоматик хомӯш мегардад.

Агар ақраба ба муддати тӯлонӣ хомӯш нашавад, он гоҳ бояд сифати маҳсулоти ниғадоштаро дида, устои ҳадамотро даъват намоед.

Чашмак задани ақраба ▲ ишора ба он мекунад, ки бинобар қатъ шудани интиқоли нерӯи барқ дар шабака ба мӯҳлати номуаян ва дубора роҳандозии он, маҳсулот аз ҳолати сардӣ берун омадааст. Ҳолати чашмакзаниро бо зер намудани тугмаи (ok) аз байн бурда метавонед.

2.4 ИШОРАИ САДОДОР

2.4.1 Агар дари шўъбаи сармодон ва ё ҷойи ниғадорӣ маҳсулот то 60 сония боз монад ишораи садодор ба кор мебарояд. Инчунин ишораи садодор аснои бастанӣ дари шўъба ва ё зер намудани тугмаи (ok) (ҳангоми боз будани шўъба) овоз медиҳад.

2.4.2 Ишораи садодор инчунин дар аснои зер кардани тугмачаҳои идоракунӣ, дар ҳангоми интиқоб, ба кор даровардан ва хомӯш намудани вазифаҳои яхдон овоз медиҳад.

2.5 НИШОНДИҲАНДАҲОИ ОВОЗ ВА РАҚАМИИ ДАСТГОҲИ ИДОРАКУНӢ

2.5.1 Дар навори нишондиҳандаи ҳарорати шўъбаи сармодонӣ ва ниғадорӣ маҳсулоти тару тоза метавонанд шохисҳои ҳарфиву рақамӣ, ки бо нигоҳбонии кори яхдон вобастиги доранд, пайдо шаванд:

– «Н». Агар ҳарорат дар шўъба болотар аз мизони таъиншуда бошад (дар аснои пайвастанӣ яхдон ба шабакаи барқ, дар ҳангоми боз гузоштани дари яхдон ба муддати тӯлонӣ, дар сураи гузоштани миқдори зиёди маҳсулоти тару тоза дар дохили яхдон) чашмак мезанад. Ақраба пас аз барқарор шудани ҳарорати таъиншуда аз чашмакзанӣ бозмеистад;

– «L». Агар ҳарорат камтар аз мизони таъиншуда бошад низ ба чашмакзанӣ мепардозад. Пас аз барқарор шудани ҳарорати лозим ба ҳолати аввалааш бармегардад;

– «SC». Пас аз равшан намудани ҳолати «Сардӣ аз хама болотар ШЯ» ба кор даромада ва баъд аз тоб додани он хомӯш мегардад;

– «SF». Пас аз равшан кардани ҳолати «Яхкунонӣ» фаъол гардида, баъд аз он, ки тоб дода мешавад хомӯш мешавад;

– «F1», «F2», «F3», «E1», «E2». Дар ҳолати вайрон шудани яхдон равшан мешаванд.

Дар вақти пайдоиши нишондодҳои «F1», «F2», «F3», «E1», «E2» дар блоки идоракуни, ва дар вақти миллт-миллт кардани «L», «Н» зиёда аз 24 соат фаред кардани мутахасиси хизматгузори умур зарур аст, барои бартараф кардани носозихо.

3. ИДОРАКУНИИ КОРИ ЯХДОН

3.1 ГИРОНИДАНИ ЯХДОН

3.1.1 Барои гиронидани яхдон лозим аст, ки мудати тӯлонитар (бештар аз 3 сония) рӯи тугмача фишор оваред (F).

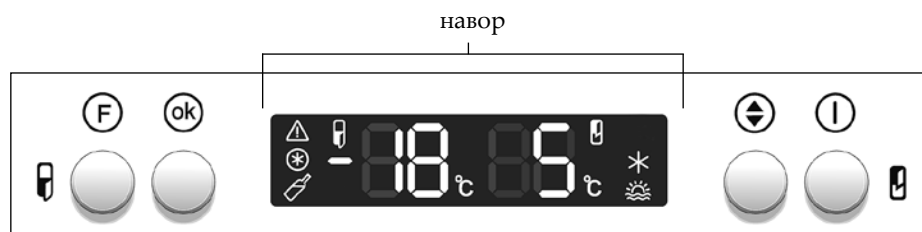

Тугмачаҳои идоракунӣ

- (F) – равшан (хомӯш) кардани яхдон /интиқоби вазифа;
- (ok) – равшан намудани ҳолат/хомӯш кардани ишораи садодор;
- (↕) – интиқоби ҳарорат;
- (I) – равшан (хомӯш) кардани шўъбаи сардкунӣ

Расми 4 – Дастгоҳи идоракунӣ



Ақрабаки ШС

- 🔋 – равшансозии яхдон/ насби ҳарорат дар ШС;
- °C – сунбули ҳарорат дар ШС;
- ⚠️ – ҳарорати боло дар ШС;
- ⊕ – ҳолати «Яхкунонӣ»;
- 🌱 – ҳолати «Сардсозии нӯшобаҳо»;
- – сунбули ҳарорати манфи дар ШС

Ақрабаки ШЯ

- 🔋 – равшансозии ШЯ/ насби ҳарорат дар ШЯ;
- °C – сунбули ҳарорат дар ШЯ;
- ❄️ – ҳолати «Сарди аз ҳама боло ШЯ»;
- ☀️ – ҳолати «Рухсат»

Расми 5 – Навор

Дар ин ҳолат рӯи навор ақрабаҳои 🔋 ва 🌱 равшан шуда, инчунин нишондиҳандаҳои ҳарорат дар шӯъбаҳо, ки то хомӯш кардани яхдон танзим шудаанд, ба кор мебароянд. Дар нишондиҳандаҳои ҳарорат дар ШЯ ва ШС, агар ҳарорат дар шӯъбаҳо аз ҳарорати нигоҳдории интихобкардашудагӣ боло аст, «Н» чашмак мезанад.

Пас аз гирондани яхдон ақрабаки ⚠️, шуруъ ба чашмакзанӣ мекунад, зеро ҳарорат дар шӯъбаи нигоҳдории маҳсулоти тоза боло аст. Чашмакзании ақрабаки ⚠️ ро аз роҳи зер намудани тугмаи Ⓞ метавон хомӯш кард, ки дар ин ҳолат ақраба ба таври доимӣ равшан мешавад. Пас аз он бояд ҳарорати шӯъбаҳо ва вазифаҳои изофиро (дар сурати зарурӣ) насб кард. Нишондиҳандаҳои интихобкардаи ҳарорат дар ақрабаҳои аз сари нав ба ҳолати чашмакзанандаи «Н» бармегарданд.

Пас аз гузашти чанд лаҳза ҳолати чашмакзании «Н» поён ёфта, ақрабаки ⚠️ хомӯш мегардад ва дар рӯи навор нишондиҳандаҳои ҳарорат дар шӯъбаи сармодон ва шӯъбаи нигоҳдории маҳсулоти тоза пайдо мешавад. Дар яхдон нигоҳдории маҳсулот мумкин мешавад.

3.2 ДАРГИРОНИДАН /ХОМӢШ КАРДАНИ ҚИСМИ ХУНУККУНАК

3.2.1 Даргиронидани қисми хунукунак (агар он алоҳида хомӯш карда шуда бошад) ба воситаи муддати мадид (давоми 3 сония) зер кардани тугмаи 1 ба амал бароварда мешавад – дар дисплей индикатори 🔋 ва нишондиҳандаи ҳарорат дар ШЯ фурузон мешавад. Агар дар ШЯ ҳарорат аз дараҷаи интихобшудаи нигоҳдорӣ баланд бошад, дар индикатори ҳарорати ШЯ нишондиҳандаи «Н» ба чашмакзанӣ сар мекунад.

3.2.2 Барои хомӯш намудани ШЯ бояд тугмаи 1 – ро зер намуда, муддати мадид нигоҳ дошт ва дар индикатори рақамии ҳарорат дар ШЯ шумораи вақт то хомӯшкунӣ оғоз мешавад: «3...2...1», баъд садои огоҳонӣ баромада, индикатори 🔋 хомӯш мегардад.

ҚХ ба таври автоматӣ баъди 5 соати хомӯшкунӣ ба кор мебарояд. Дар ҳолати зарурати пеш аз 5 соат ба кор даровардани ШЯ, бояд тугмаи 1 – ро зер намуда, муддати мадид нигоҳ дошт – қисм боз ба дарназардошти муддати дертар ба кор сар мекунад.

ДИҚҚАТ! Ҳангоми канда шудани интиқол ё қатъ шудани қувваи барқ ҚХ ба таври автоматӣ баъди 5 соат ба кор мебарояд.

3.3 НАСБИ ҲАРОРАТ ДАР БАХШҶОИ ЯХДОН

3.3.1 Мизони имкони интихоби ҳарорат:

- дар бахши нигоҳдории маҳсулоти тоза аз мусбат 2 °C то мусбат 8 °C,
- дар бахши сармодон аз 16 °C то манфӣ 24 °C.

ДИҚҚАТ! Барои нигоҳдории маҳсулоти тоза ҳарорати мусбат 5 °C, барои нигоҳдории маводи яхкарда – манфӣ 18 °C муносиб аст.

3.3.2 Барои насби ҳарорат дар ШЯ ва дар ШС лозим аст:

- тугмаи Ⓞ пахш карда, ақрабаҳо интихоб кунед (ШЯ - ақрабаки 🔋, ШС - ақрабаки 🔋 ва тугмаи Ⓞ пахш кунед.
- тугмаи Ⓞ пахш карда, ҳароратро интихоб кунед ва тугмаи Ⓞ пахш кунед.

Агар дар муддати 20 сония тугмаи Ⓞ пахш карда нашавад ё тугмаи Ⓞ пахш карда шуд, блоки идоракуни тағиротҳо нигоҳ дошта намешаванд, ақрабаки 🔋 ё 🔋 ақрабаки чашмакзанӣ намекунад.

Барои расидани ҳарорати интихоб кардашудагиро вақт лозим аст, хусусан баъд аз яқум гиронидани яхдон ва баъд аз тозакунии яхдон.

ДИҚҚАТ! Қаътшавии нерӯи барқ барои коркунии ояндаи яхдон таъсир намекунад. Баъд аз шуруъ кардани қувваи барқ яхдон бо ҳароратҳои интихоб кардашудагӣ ба кор мебарояд.

3.4 ИНТИХОБКУНИИ ВА ДАРҶКУНИИ/ХОМӢШКУНИИ ВАЗИФАҶО

3.4.1 Барои интихоби вазифа то пайдошавии чашмакзании ақрабаки лозима тугмаи Ⓞ пахш кунед. Пас аз ин тугмаи Ⓞ пахш кунед - ақрабаки вазифа бе чашмакзанӣ дармегирад.

Агар тугмаи Ⓞ дар муддати 3 сония пахш карда нашавад, дастгоҳи идоракуни тағиротҳо нигоҳ намедорад – ақраба хомӯш карда мешавад.

Барои хомӯш кардани вазифаи интихобкардашудагиро тугмаи Ⓞ пахш кунед, ақрабаки вазифаро интихоб кунед ва тугмаи Ⓞ пахш кунед.

3.5 ВАЗИФАИ «САРДИ АЗ ҲАМА БОЛО» (❄️)

3.5.1 Ин вазифаро даргиронед агар нӯшобаҳо тез ях кардан лозим аст ё барои яқунии калон миқдори маҳсулотро дар ШЯ. Дар ҳолати ҳамин вазифа барои тез ях кардани маҳсулот ҳарорат то ҳарорати аз ҳама пастарин поён мешавад.

3.5.2 Барои хомӯш кардани ин вазифа тугмаи Ⓞ пахш карда, ақрабаки ❄️ интихоб кунед ва тугмаи Ⓞ пахш кунед. Дар навор ақрабаки ❄️ ва «С» ақрабаки рақамии ҳарорат дар ШЯ дар мегиранд.

3.5.3 Ин вазифа баъд аз 6 соат автоматӣ хомӯш карда мешавад. Ин вазифаро барвақтар хомӯш кардан мумкин аст: тугмаи Ⓞ пахш карда, ақрабаки ❄️ интихоб карда, тугмаи Ⓞ пахш кунед - ақраба хомӯш мешавад.

ДИҚҚАТ! Функцияи «Сарди аз ҳама боло ШЯ» ба таври автоматӣ хомӯш мешавад:

- ҳангоми фаъол намудани функцияи «Рухсатӣ»;
- ҳангоми қанда шудани интиқоли қувваи барқ ё қатъ шудани он.

3.6 ВАЗИФАИ «РУХСАТ» (☀️)

3.6.1 Вазифаро дар сурати сафар қардани дарозмуддат даргирондан лозим аст (аз 14 рӯз зиёд). Дар интиқоли ин вазифа дар ШЯ ҳарорати 15 °C гармӣ гузошта мешавад, ки аз пайдо шудани бӯи нохуш дар шӯъбаи маҳкам бе маҳсулот пешгири мекунад. Маҳсулотро аз ШЯ пешакӣ гирифтани лозим аст.

3.6.2 Барои даргиронидани ин вазифа тугмачаи (F) пахш кунед, ақрабаки (☀️) интиқоб кунед ва тугмачаи (OK) пахш кунед. Дар навор ақрабаки (☀️) ва «15» дар ақрабаки рақамии ҳарорат дар ШЯ дар мегиранд.

3.6.3. Барои хомӯш қардани ин вазифа тугмачаи (F) пахш карда, ақрабаки (☀️) интиқоб кунед ва тугмачаи (OK) пахш кунед – ақробак хомӯш қарда мешавад.

ДИҚҚАТ! Речаи «Рухсат» автоматӣ дар вақти қатъ шудани нерӯи барқ хомӯш қарда мешавад.

3.7 ВАЗИФАИ «ЯХКУНОНӢ» ДАР ШС (❄️)

3.7.1 Вазифа барои яхкунонии маҳсулот на зиёд аз 4 кило дар ШС муқаррар қарда шудааст. Ин вазифаро пешакӣ аз 24 соат то пурқардани ШС бо маҳсулотҳои тару тоза даргирондан лозим аст.

3.7.2 Барои хомӯш қардани ин вазифа тугмачаи (F) пахш қарда, ақрабаки (❄️) интиқоб кунед ва тугмачаи (OK) пахш кунед. Дар навор ақрабаки (❄️) ва «SF» ақрабаки рақамии ҳарорат дар ШС дар мегиранд.

3.7.3 Вазифа пас аз 48 соат автоматӣ хомӯш қарда мешавад. Вазифаро пештар хомӯш қардан мумкин аст: тугмачаи (F) пахш қарда, ақрабаки (❄️) интиқоб кунед ва тугмачаи (OK) пахш кунед – ақробак хомӯш қарда мешавад.

ДИҚҚАТ! Функцияи «Яхкунонӣ» ҳангоми қанда шудани интиқоли қувваи барқ ё қатъ шудани он ба таври автоматӣ барқарор намешавад.

3.8 ВАЗИФАИ «ХУНУККУНИИ НУШОКИҲО» ДАР ШС (🔧)

3.8.1 Вазифа барои тез сардкунии нушоқиҳо муқаррар шудааст ва вақтро гузоштан иҷозат медиҳад.

3.8.2 Барои дарч қардани вазифа тугмачаи (F) пахш кунед, ақрабаки (🔧) интиқоб кунед ва тугмачаи (OK) пахш кунед – дар ақрабаки рақамии ҳарорат дар ШС вақти сардкунӣ 30 дақиқа дар мегирад. Тугмачаи (🔧) пахш қарда вақтро аз дараҷаи 1 то 90

дақиқа интиқоб қардан мумкин аст. Пас аз ин барои дарч қардани вазифа тугмачаи (OK) пахш кунед – сарҳисоби баргарданда сар мешавад. Дар навор ақрабаки (🔧) дар мегирад ва блоки идоракунии дар речаи интиқобқардашудагӣ кор мекунад.

Агар вазифаро бекор қардан зарур аст пеш аз интиқоб қардани вақти сардкунӣ тугмачаи (F) кӯтоҳмуддат пахш кунед.

Барои аниқ қардани вақти боқимонда вазифаро боз як маротиба интиқоб қардан лозим аст: тугмачаи (F) пахш қарда, ақрабаки (🔧) интиқоб кунед - дар навор вақте боқимонда, ки пас аз 20 сония автоматӣ хомӯш қарда мешавад, пайдо мешавад.

3.8.3 Пас аз тамошудани вақти гузошташуда сигнали овозӣ шунида мешавад ва дар навор ақрабаки (🔧) дар мегирад. Пас аз ин тугмачаи (OK) пахш қарда вазифаро хомӯш кунед - ақрабаки (🔧) хомӯш мешавад.

ДИҚҚАТ! Пас аз тамошудани вақти гузошта нушоқиҳоро аз ШС гирифтани фаромуш накунад.

3.8.4 Агар вазифаро пештар хомӯш қардан лозим бошад (пеш аз тамошудани вақт) тугмачаи (F) пахш қарда, ақрабаки (🔧) интиқоб кунед ва тугмачаи (OK) пахш кунед – дар навор вақти боқимонда пайдо мешавад. Пас аз ин боз як маротиба тугмачаи (OK) пахш кунед – ақрабаки (🔧) хомӯш қарда мешавад.

ДИҚҚАТ! Вазифаи «Хунукунии нушоқиҳо» дар вақти қатъ шудани қувваи барқ хомӯш намешавад. Ҳисоби вақт давом қарда мешавад.

3.9 ХОМӢШ/ҚАТӢ ҚАРДАНИ ЯХДОН

3.9.1 Барои хомӯш қардани яхдон тугмачаи (F) дар муддати 3 дақиқа пахш кунед.

Дар индикатори рақамии ҚЯ шумораи ҳисоби вақт то хомӯшкунӣ «3...2...1» сар мешавад, баъд садои огоҳонӣ баромада, индикаторҳо (🔊) и (🔊) хомӯш мешаванд.

Агар тугмачаи (F) такроран дуру дароз пахш кунед, яхдон, мумкин бо таъхир, ба кор мебарояд.

3.9.2 Барои қатъ қардани кори яхдон сими душоҳаро аз васлақ кашада гиред.

4. ИСТИФОДАБАРИИ ЯХДОН

ДИҚҚАТ! Маҳсулотро ҷафс ба паҳлӯи ақиби ШС намонед, роҳи ҳавоии No Frost набандед.

4.1 Дар яхдон системаи обшавӣ бо таври автоматӣ оттаивания – No Frost (бе пайдошавии қирав) ба назар гирифта шудааст. Бинобар ин, ШЯ-ро ва ШС-ро танҳо дар як сол як маротиба тоза қардан лозим аст.

5. ТАВСИФИ ТЕХНИКИИ ЯҲДОН ВА ҚИСМҲОИ ОН

5.1 Номҳои тавсифи техникий яҳдон ва қисмҳои он дар ҷадвали 2 ва 3 нишон дода шудаанд. Дар корти қафолат ҳамин номҳо бо забони русӣ дода шудаанд, маъноҳои параметрҳо ва қисмҳои яҳдон нишон дода шудаанд.

5.2 Маълумот дар ҷадвал мувофиқи расми 6 бо забони русӣ дода шудааст.

Ҷадвали 2 – Тавсифи техникий

№	НОМҲО	Намуна	
1.1	Ҳаҷми номиналии умумии брутто, дм ³	Маъноҳои параметрҳо дар корти қафолат нишон дода шудаанд	
1.2	Ҳаҷми номиналии умумии брутто, шӯъбаи сармодон, дм ³		
1.3	Ченакҳои габарит, мм		баландӣ
			бар
			чуқурӣ
1.4	Вазни нетто, кило, на зиёд		
1.5	Ҷойи мувофиқ барои нигоҳдорӣ, дм ²		
1.6	Ҳарорати нигоҳдории маҳсулоти яхкардашуда, °C, на зиёд		
1.7	Ҳарорати нигоҳдории маҳсулоти тару тоза, °C		
1.8	Ҳарорати миёнаи нигоҳдории маҳсулоти тару тоза, °C, на зиёд		
1.9	Вақти номиналии зиёд кардани ҳарорати маҳсулот дар шӯъбаи сармодон 18 °C аз сифр паст то 9 °C аз сифр паст, соат		
1.10	Қобилияти номиналии яхқунонӣ дар ҳарорати муҳит 25 °C дараҷа гарм, кило/шабонарӯз		
1.11	Ҷои додани номиналии шабонарӯз ба вучуд омадани ях, кило		
1.12	Миқдори тилло, г		
1.13	Миқдори нуқра, г		
1.14	Ҳаҷми тиллои сафед, г		

Диққат кунед – Муқаррар кардани тавсифи техникий дар лабораторияи махсус бо методикаҳои муқарраршуда карда мешавад.

ATLANT	Ҳаҷми номиналии умумии, дм ³ : Ҳаҷми номиналии умумии барои нигоҳдорӣ, дм ³ : - шӯъбаи барои нигоҳдории маҳсулоти тару тоза: - шӯъбаи сармодон:
Ишорат кардани намуна ва иҷро кардани маснуот	Қобилияти номиналии яхқунонӣ: Қувваи барқи номиналӣ: Ҷараёни қувваи барқ:
Дараҷаи иқлимӣ маснуот	Қуввати номиналии истифодабурда: Қуввати номиналии истифодабурда системаи обшавӣ:
Хуччати меъёрӣ	Хладагент: R600a/Кафкунонак: C-Pentane Массаи хладагента:
Тамғи сертификатсия	Дар Ҷумҳурии Беларусь истеҳсол карда шудааст ҶПГА "АТЛАНТ", Хийбони Победителей, 61, шаҳри Минск

Расми 6 – Ҷадвалча

Ҷадвали 3 – Қисмҳо

№	НОМҲО	Миқдор, шт.
2.1	Сабад (поёнӣ)	Дар корти қафолат нишон дода шудаанд
2.2	Рафии обгинаи ШС	
2.3	Сабад	
2.4	Сабад (болоӣ)	
2.5	Зарф барои дӯзабардорӣ ва мева ¹	
2.6	Рафии обгина (поёнӣ) ²	
2.7	Рафии обгина ²	
2.8	Зарф бо сарпӯш ³	
2.9	Зарф ³	
2.10	Зарфият (поёнӣ) ⁴	
2.11	Тухмодон	
2.12	Қолаби ях	
2.13	Тақияи ақиб	
2.14	Винт	

¹ Барои нигоҳдории рағана ва маҳсулоте, ки гарм карда будан, истифода бурдан мумкин нест.
² Пур кардани максималӣ дар вақти тақсими мунтазам 20 кило.
³ Пур кардани максималӣ дар вақти тақсими мунтазам 2,5 кило.
⁴ Пур кардани максималӣ дар вақти тақсими мунтазам 5 кило.

1. ЖАЛПЫ МААЛЫМАТТАР

1.1 Муздаткыч СТБ 1499-2004, СТБ IEC 62552-2009 шайкеш келет. СТБ IEC 62552-2009 ке ылайык, “камера” термини “бөлүм” термини менен алмаштырылган. Ушуга байланыштуу бул терминдер бирдей мааниде колдонулат: пайдалануу боюнча жетектемеде (МК жана ТК), тиркемеде (МБ жана ТБ).

1.2 1-сүрөткө ылайык, муздаткыч жаңы продуктыларды тоңдуруу, тоңдурулган продуктыларды узак убакытка сактоо жана тоңдургуч бөлүмдө (мындан ары ТБ) тамак-аш музун даярдоо үчүн; жаңы продуктыларды, суусундуктарды, жашылча жана жемиштерди жаңы тамак-аш продуктыларын сактоо бөлүмүндө (мындан ары МБ) муздатуу жана кыска мөөнөткө сактоо арналган.

1.3 Муздаткычта бөлүмдөрдө температураларды койууга, МБ же муздаткычты ажыратууга, дисплейде жарык индикациясын камсыз кылуучу, бөлүмдөрдөгү желдеткичтердин иштөөсүн башкарууга мүмкүндүк берүүчү башкаруу блогу каралган.

1.4 Муздаткыч төмөнкү функцияларга ээ: “МБ супер муздатуу” (✳), “Кое берүү” (☀), “Тоңдуруу” (⊗), “Суусундуктарды муздатуу” (☞).

1.5 Муздаткычта МБ эшигин 60 секундтан ашык ачык турган учурда добуштук сигнал берүү каралган.

1.6 Муздаткыч No Frost кыроону пайда кылбастан эритүүнүн автоматтык системасы менен жабдылган.

1.7 Муздаткыч климаттык класска дал келе турган айлана-чөйрөнүн температураларынын диапазонунда пайдаланылуусу керек (1-таблицаны караңыз). Муздаткычтын климаттык классы анын тактачасында көрсөтүлгөн.

1.8 Муздаткычты пайдалануу үчүн зарыл болгон жалпы мейкиндик 2-сүрөттө миллиметр менен көрсөтүлгөн габариттик өлчөмдөрү менен аныкталат. Муздаткычтан себилдегичтерди тоскоолдуксуз алып чыгуу үчүн бөлүмдөрдүн эшиктерин 90° бурчтан кем эмес ачуу керек.

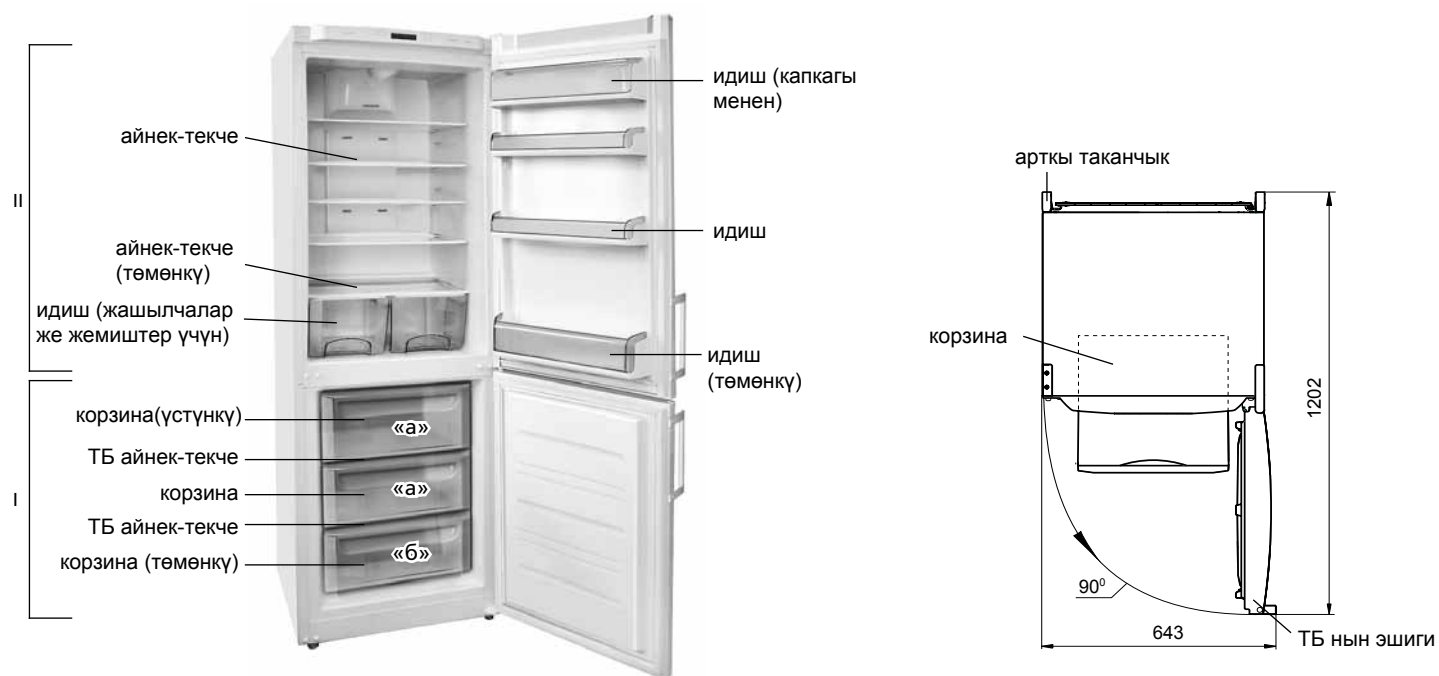

2-сүрөт – Муздаткыч (үстүнөн караганда)

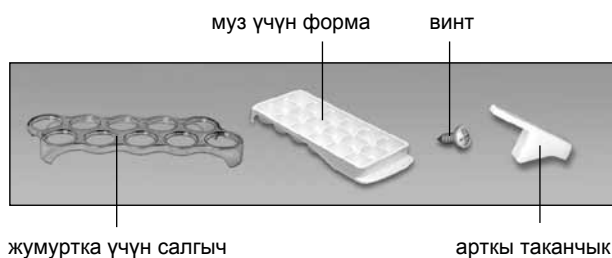

I – тоңдургуч бөлүм (ТБ):
«а» – тоңдуруу жана сактоо зонасы, «б» – сактоо зонасы;
II – жаңы азык продуктыларын сактоо үчүн бөлүм (МБ)

1-сүрөт – Муздаткыч жана себилдегич буюмдары

1-таблица – Климаттык кластар

Класс	Белги	Айлана-чөйрөнүн температураларынын диапозону, °C
Кеңейтилген мелүүн	SN	10дон 32ге чейин
Мелүүн	N	16дан 32ге чейин
Субтропикалык	ST	16дан 38ге чейин
Тропикалык	T	16дан 43кө чейин



3-сүрөт – Корзина

1.9 ТБ корзиналарында продуктыларды салуу жана алып чыгуу учурундагы ыңгайлуулук үчүн алдыңкы панелинде, жана ошондой эле каптал беттеринде (төмөнкү корзинадан тышкары), 3-сүрөттөгүгө ылайык муздаткычтан тышкары которуу үчүн кармагычтары бар.

Корзинанын дизайны 3-сүрөттөн айырмаланышы мүмкүн.

2. БАШКАРУУ БЛОГУ

2.1 БАШКАРУУ БАСКЫЧТАРЫ

2.1.1 Башкаруу баскычтары (мындан ары - баскычтар) 4-сүрөттө белгиленген.

Баскычтарды басууда баскычтардын беттеринин деформациясына жана сынып кетүүсүнө жол бербөө үчүн башка предметтерди пайдаланууга жана өтө катуу күч колдонууга **ТЫЙУУ САЛЫНАТ**.

2.2 ДИСПЛЕЙ

2.2.1 Дисплейде (4, 5-сүрөттөргө ылайык) муздаткычтын иштөөсүнүн индикаторлору көрсөтүлгөн (сүрөттө шарттуу түрдө жарыктандырылган).

2.3 ЖАРЫК ИНДИКАТОРЛОРУ

2.3.1 5-сүрөттө көрсөтүлгөн индикаторлор функциялардын иштөөсүн көрсөтөт, тандалган температураны.

2.3.2 МБ бөлүмдөгү жогорку температуранын индикациясы (⚠)

2.3.2.1 ⚠ индикатору 5-сүрөткө ылайык, эгерде ТБ температура жогорулап кетсе күйөт (мисалы, алгачкы иштетүүдө же тазалоодон кийин, көп өлчөмдөгү жаңы продуктыларды салгандан кийин). Индикатордун кыска мөөнөттүү иштөөсү муздаткычтын бузуктугунун белгиси болуп эсептелбейт (мисалы, ТБ эшигин көпкө чейин ачык калтырууда): бөлүмдө температура төмөндөгөндөн кийин ⚠ индикатору автоматтык түрдө өчөт.

Индикатордун узакка чейин күйүүсүндө сакталып жаткан продуктылардын сапатын текшерип, сервистик кызматтын механигин чакыруу керек.

⚠ индикаторунун өчүп-күйүүсү электр тармагындагы чыңалууну берүүдөгү үзгүлтүктөрдүн же анын белгисиз убакытка чейин өчүп, андан кийин кайра күйүүсүнүн аркасында болгон эрүүсү жөнүндөгү сигнал болуп эсептелинет. Өчүп-күйүү (ok) баскычын басуу менен ажыратылат.

2.4 ДОБУШТУК СИГНАЛ БЕРҮҮ

2.4.1 Эгерде МБ эшиги 60 секундтан узак ачык турса добуштук сигнал иштейт. Добуштук сигнал бөлүмдүн эшигин жапканда же (ok) баскычын басканда (бөлүмдүн эшиги ачык турганда) өчөт.

2.4.2 Ошондой эле добуштук сигнал башкаруу баскычтарынын функцияларды тандоодо, иштетүүдө же ажыратууда басканда угулат.

2.5 БАШКАРУУ БЛОГУНУН ТАМГА-САНАРИП КӨРСӨТКҮЧТӨРҮ

2.5.1 ТБ жана МБ температурасынын индикаторлорунда муздаткычтын иштөөсүнүн диагностикасына байланышкан тамга-санарип көрсөткүчтөрү күйүп турушу мүмкүн:

– “Н” эгерде бөлүмдөгү температура белгиленгенден жогору болсо (муздаткычты электр тармагына кошкондо, бөлүмдүн эшиги узак убакыт ачык турганда, көп өлчөмдөгү жаңы продуктыларды салганда ж.б.) күйүп-өчүп турат;

– “L” эгерде бөлүмдөгү температура белгиленгенден төмөн болсо, эгерде “Тоңдуруу” функциясы өчүрүлгөн болсо күйүп-өчүп турат. Бөлүмдө белгиленген температураны калыбына келтиргенден кийин өчөт;

– “SC” . “МБны супер муздатуу” функциясын иштеткенде күйөт жана аны ажыраткандан кийин өчөт;

– “SF” “Тоңдуруу” функциясын иштеткенде күйөт жана аны ажыраткандан кийин өчөт;

– “F1”, “F2”, “F3”, “E1”, “E2” Бузулууларда күйөт.

Башкаруу блогунда “F1”, “F2”, “F3”, “E1”, “E2” деген көрсөткүчтөр күйгөндө, ошондой эле “L”, “H” белгилери 24 сааттан ашык өчүп күйө берсе, бузулган жерди оңдоо үчүн тейлөө кызматынын механигин чакыруу керек.

3. МУЗДАТКЫЧТЫН ИШТӨӨСҮН БАШКАРУУ

3.1 МУЗДАТКЫЧТЫ ИШТЕТҮҮ

3.1.1 Муздаткычты иштетүү үчүн (F) баскычын узак убакыт (3 с. көп) басып туруу керек. Дисплейде (H) жана (L) индикаторлору күйөт, ошондой эле муздаткычты ажыратууга чейин койулган бөлүмдөрдөгү температуранын көрсөткүчтөрү күйөт. МБ жана ТБ дөгү температуранын индикаторлорунда бөлүмдөрдөгү температура сактоого тандалып алынган температурадан жогору болсо “H” өчүп-күйө баштайт.

Муздаткычты өчүргөндөн кийин ⚠, индикатору өчүп-күйө баштайт, анткени ТБ дагы температура жогору. ⚠, индикаторунунун өчүп-күйүүсүн (ok) баскычын басуу менен ажыратуу керек - индикатор такай күйө баштайт. Андан кийин бөлүмдөрдөгү температураны жана кошумча функцияларды (зарылдыгына жараша) тандоо керек. Индикаторлордогу тандалган температура-лардын көрсөткүчтөрү кайрадан өчүп-күйүүчү “H” га алмашат.

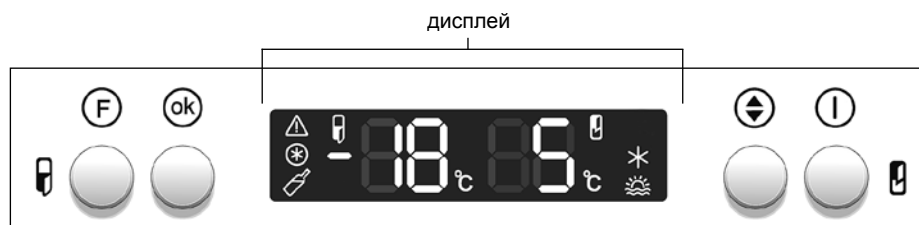

Башкаруу баскычтары

- (F) – муздаткычты иштетүү/ажыратуу/функцияларды тандоо;
- (ok) – функцияны иштетүү/сигнала добуштук сигналды ажыратуу;
- ⬆️/⬆️ – температураны тандоо;
- (I) – иштетүү (ажыратуу) МБ

4-сүрөт – Башкаруу блогу



ТБ дөгү температура МБ дөгү температура

ТБ дүн индикаторлору

- муздаткычты иштетүү/ТБ дө температураны койуу;
- °C – ТБ дөгү температуранын символу;
- ТБ жогорулатылган температура;
- “Тондуруу” функциясы;
- “Суусундуктарды муздатуу” функциясы;
- – ТБ дагы терс температуранын символу

МБ бөлүмдүн индикаторлору

- МБ иштетүү/МБ температураны койуу;
- °C – МБ дөгү температуранын символу;
- “МБ дөгү Супер муздатуу” функциясы;
- “Кое берүү” функциясы

5-сүрөт – Дисплей

Бир аз убакыттан кийин “Н” өчүп-күйүүсү токтолот, ал эми индикатору өчөт жана дисплейде МБ жана ТБ белгиленген температуралардын көрсөткүчтөрү пайда болот. Муздаткычка азык-түлүктөрдү салса болот.

3.2 МУЗДАТУУЧУ БӨЛҮМДҮ ИШТЕТҮҮ/ӨЧҮРҮҮ

3.2.1 МБ иштетүү (эгерде ал өз алдынча өчүрүлгөн болсо) баскычын узак мөөнөткө чейин (3 секунда аралыгында) басуу менен аткарылат – дисплейде индикатору жана МБ ичиндеги температуранын көрсөткүчү жанат. Эгерде МБ ичиндеги температура сактоонун тандалган темптурасынан жогору болсо, МБ ичиндеги температуранын индикаторунда “Н” бүлбүлдөп жанып баштайт.

3.2.2 МБ өчүрүү үчүн баскычын узакка чейин басып кармап туруу керек — МБ ичиндеги температуранын санарип индикаторунда өчүүгө чейин убакыт эсептөө башталат “3...2...1”, андан кийин үндүү сигнал жаңырып, индикатор өчөт.

МБ өчкөндөн кийин автоматтык түрдө 5 сааттан кийин иштеп баштайт. МБ 5 сааттан эртерээк иштетүү зарыл болсо, баскычын узакка чейин басып кармап туруу керек — бөлүм кайрадан убакыты боюнча мүмкүн болгон кармалуу менен иштеп баштайт.

ЭСКЕРТҮҮ! Электр энергиясын берүүдө жаңылыштык жаралып же ал өчүп калган учурда МБ автоматтык түрдө кайрадан 5 саттан кийин иштеп баштайт.

3.3 БӨЛҮМДӨГҮ ТЕМПЕРАТУРАНЫ БЕЛГИЛӨӨ

3.3.1 Температураны тандоо мүмкүнчүлүгүнүн диапозону:

- МБ плюс 2 °C дан плюс 8 °C га чейин,
- ТБ минус 16 °C дан минус 24 °C га чейин.

КӨҢҮЛ БУРГУЛА! Жаңы продуктыларды сактоо үчүн температуранын оптималдуу мааниси – плюс 5 °C , ал эми тондурулган продуктыларды сактоо үчүн – минус 18 °C.

3.3.2 МБ дө жана ТБ дө температураны белгилөө үчүн төмөндөгүлөрдү аткаруу керек:

- баскычын басып бөлүмдүн индикаторун таап (МБ – индикатору , ТБ – индикатору) тандоону бекемдөө үчүн баскычын басуу керек;
- баскычын басуу менен, температуранын маанисин тандап, баскычын басуу керек.

Эгерде температураны тандагандан кийин баскычы 20 сек ичинде басылбаса же баскычы кыска убакытка басылбаса, анда башкаруу блогу өзгөрүүлөрдү сактап калбайт – индикатору же индикатору өчүп-күйүүсүн токтотот .

Бөлүмдөгү температуранын тандалган маанисине жетишүү үчүн белгилүү бир убакыт керек, айрыкча биринчи жолу иштетүүдө жана ошондой эле муздаткычты тазалагандан кийин.

КӨҢҮЛ БУРГУЛА! Электр тармагындагы чыңалууну

берүүнү токтотуу муздаткычтын андан кийинки иштөөсүнө таасирин тийгизбейт. Электр тармагындагы чыңалууну берүүнү кайра баштагандан кийин муздаткыч бөлүмдөрдө мурда белгиленген температуралык параметрлер менен.

3.4 ФУНКЦИЯЛАРДЫ ТАНДОО ЖАНА КОШУУ/АЖЫРАТУУ

3.4.1 Функцияны тандоо башкаруу блогунун иштөө режимине көз карандысыз жүргүзүлөт.

Функцияны тандоо үчүн баскычын дисплейде керектүү функциянын индикатору күйүп-өчө баштаганга чейин кыска убакытка басуу керек. Андан кийин функцияны кошуу үчүн баскычын басуу керек- функциянын индикатору өчпөй күйө баштайт.

Эгерде 3 секундун ичинде баскычы басылбаса, анда башкаруу блогу өзгөрүүлөрдү сактап калбайт- дисплейдеги индикатор өчөт.

Тандалган функцияны иштетүү үчүн баскычын басуу менен функциянын индикаторун тандоо жана баскычын басуу керек.

3.5 “МБ СУПЕР МУЗДАТУУ” ФУНКЦИЯСЫ (★)

3.5.1 Функцияны суусундуктарды тез муздатуу зарыл болгондо же МБ да жаңы продуктылардын көп өлчөмү болгондо иштетүү сунуш кылынат. Функцияны иштетүүдө МБ температура минималдуу мааниге чейин продуктыларды тез муздатуу үчүн төмөндөйт.

3.5.2 Функцияны иштетүү үчүн баскычын басып туруп, ★ индикаторун тандап, баскычын басуу керек. Дисплейде ★ индикатору күйөт жана МБ дагы температуранын санарип индикаторунда “SC” күйөт.

3.5.3 Функциянын өчүрүлүшү автоматтык түрдө 6 сааттан кийин жүргүзүлөт. Функцияны ошондой эле мурдараак өчүрүүгө болот: баскычын басуу менен ★ индикаторун тандап туруп баскычын басуу керек – индикатор өчөт.



ЭСКЕРТҮҮ! “МБ супермуздатуу” функциясы автоматтык түрдө өчүрүлөт:

- “Кое берүү” функциясын иштеткен учурда;
- электр энергиясын берүүдө жаңылыштык жаралып же ал өчүп калган учурда.

3.6 “КОЕ БЕРҮҮ” ФУНКЦИЯСЫ (☀)

3.6.1 Функцияны узак убакытка (14 күндөн ашык) кетүү учурунда иштетүү керек. Функцияны тандоодо МБ дө температура плюс 15 °C койулат, ал продуктысы жок жабык бөлүмдө сасык жыттын пайда болуусуна жол бербейт. Продуктыларды алдын ала МБ дан алып чыгуу зарыл.





3.6.2 Функцияны кошуу үчүн баскычын басып туруп, ☀ индикаторун тандап жана баскычын басуу керек. Дисплейде ☀ индикатору жана МБ дагы температуранын санарип индикаторунда “15” күйөт.



3.6.3 Функцияны иштетүү үчүн  баскычын басып туруп,  индикаторун тандап жана  баскычын басуу керек – индикатор өчөт.

КӨҢҮЛ БУРГУЛА! “Кое берүү” режими электр энергиясын берүү үзгүлтүккө учураганда же аны ажыратканда автоматтык түрдө ажыратылбайт.

3.7 ТБ дө “ТОҢДУРУУ” функциясы ()

3.7.1 Функция ТБ дө массасы 4 кг дан көп болгон жаңы продуктыларды тондуруу үчүн арналган. “Тоңдуруу” функциясын алдын ала, ТБ дү жаңы продуктылар менен толтурганга чейин 24 саат мурда иштетип койуу керек.







3.7.2 Функцияны иштетүү үчүн  баскычын басуу менен  индикаторун тандап жана  баскычын басып тандоону бекемдөө керек. Дисплейде  индикатору жана ТБ дөгү температуранын санарип индикаторундагы “SF” күйөт.

3.7.3 Функцияны ажыратуу автоматтык түрдө 48 сааттан кийин жүргүзүлөт. Ошондой эле функцияны алдын ала иштетүү мүмкүн:  баскычын басып,  индикаторун тандап, андан кийин  ту басат- индикатор өчөт.



ЭСКЕРТҮҮ! “Тоңдуруу” функциясы электр энергиясын берүүдө жаңылыштык жаралып же ал өчүп калган учурда автоматтык түрдө кайрадан калыбына келбейт.



3.8 ТБ дө “СУУСУНДУКТАРДЫ МУЗДАТУУ” ФУНКЦИЯСЫ ()

3.8.1 Функция суусундуктарды тез муздатуу үчүн кызмат кылат жана муздатуу үчүн талап кылынуучу убакытты белгилөөгө мүмкүндүк берет.





3.8.2 Функцияны иштетүү үчүн  баскычын басуу менен  индикаторун тандап,  баскычын басуу керек – ТБ дөгү температуранын санарип индикаторунда 30 минута муздатуу убактысы күйөт.  баскычын басуу менен муздатуунун убактысын 1 минутадан 90 минутага чейинки диапазондо муздатуу убактысын тандап алууга болот. Андан кийин функцияны иштетүү үчүн  баскычын басуу керек – убакытты артынан саноо башталат. Дисплейде  индикатору күйөт, жана башкаруу блогу мурда тандалып алынган иштөө режимине өтөт.

Убакытты тандаганга чейин функцияны алып таштоонун зарылдыгы келип чыкканда  баскычын аз убакытка басуу керек.

Муздатуу үчүн калган убакытты тактоо үчүн бул функцияны кайрадан тандоо керек:  баскычын басуу менен  индикаторун тандоо керек – дисплейде калган убакыт жарыктанат, ал автоматтык түрдө 20 секунддан кийин өчөт.

3.8.3 Муздатууга белгиленген убакыт бүткөндөн кийин добуштук сигнал берилет жана дисплейде  индикатору өчүп-күйө баштайт. Андан кийин  баскычын басып функциясын өчүрүү керек,  индикатору өчөт.



КӨҢҮЛ БУРГУЛА! Муздатуунун убактысы бүткөндөн кийин ТБ дөн суусундукту алып чыгууну унутпагыла.

3.8.4 Функцияны мурдараак өчүрүү зарыл болгон учурда (белгиленген убакыт бүткөнгө чейин)  баскычын басуу менен  индикаторун тандаганда дисплейде калган убакыт жарыктанат. Андан кийин дагы бир жолу  баскычын басуу керек,  индикатору өчөт.

КӨҢҮЛ БУРГУЛА! Электр энергиясы ажыратылганда жана аны берүү үзгүлтүккө учураганда “Суусундуктарды муздатуу” функциясы ажыратылбайт. Муздатуунун убактысын саноо электрэнергияны кошкондон кийин жаңыртылат.

3.9 МУЗДАТКЫЧТЫ ӨЧҮРҮҮ ЖАНА АЖЫРАТУУ

3.9.1 Муздаткычты өчүрүү үчүн баскычын 3 секунд ичинде басып кармап туруу керек.

ТБ ичиндеги температуранын санарип индикаторунда өчүүгө чейин убакыт эсептөө башталат “3...2...1”, андан кийин үндүү сигнал жаңырып, индикаторлор  жана  өчөт.

 баскычын кайталап узакка басууда муздаткыч убактысынан артта калуу ыктымалдыгы менен иштей баштайт.

3.9.2 Муздаткычты электр тармагынан ажыратуу үчүн азыктандыруучу шнурдун айрычасын розеткадан сууруп алуу керек.

4. МУЗДАТКЫЧТЫ ПАЙДАЛАНУУ

КӨҢҮЛ БУРГУЛА! Продуктыларды төмөнкүдөй жайгаштырбагыла No Frost системасынын аба каналдарын жаап салбаш үчүн ТБ арткы капталына такай.

4.1 Муздаткычта эритүүнүн No Frost автоматтык системасы каралган (кыроосуз) ошондуктан МБ жана ТБ жылына бир жолудан кем эмес гана тазалоо керек.

5. ТЕХНИКАЛЫК МҮНӨЗДӨМӨЛӨР ЖАНА СЕБИЛДЕГИЧТЕР

5.1 Техникалык мүнөздөмөлөрдүн жана себилдегич буюмдардын аталыштары 2- жана 3- таблицаларда көрсөтүлгөн. Гарантиялык картада бул аталыштар орус тилинде берилген жана параметрлеринин маанилери жана себилдегичтердин саны көрсөтүлгөн.

5.2 6-сүрөткө ылайык тактачадагы маалымат буюмда орус тилинде берилген.

2-таблица – Техникалык мүнөздөмөлөр

№	АТАЛЫШЫ		Модель
1.1	Номиналдык жалпы көлөм брутто, дм ³		Параметрлердин маанилери гарантиялык картада көрсөтүлгөн
1.2	Номиналдык жалпы көлөм брутто тоңдуруу бөлүмү, дм ³		
1.3	Габариттик өлчөмдөрү	бийиктиги	
		кенендиги	
		тереңдиги	
1.4	Масса нетто, кг, ашык эмес		
1.5	Сактоонун номиналдуу пайдалуу аянты, дм ²		
1.6	Тоңдурулган азыктык продуктуларды сактоонун температурасы °С, жогору үзөмөс		
1.7	Жаңы азыктык продуктуларды сактоонун температурасы, °С		
1.8	Жаңы азыктык продуктуларды сактоонун орточо температурасы °С, жогору эмес		
1.9	Тоңдуруучу бөлүмдөгү азыктык продуктулардын температурасынын минус 18 °С дан минус 9 °С, чейин көтөрүлүшүнүн номиналдуу убактысы с.		
1.10	Курчап турган чөйрөнүн температурасы плюс 25 °С, кг/сут болгондогу номиналдуу тоңдуруучу жөндөмдүүлүк.		
1.11	Муз тоңдуруу боюнча номиналдык суткалык өндүрүмдүүлүк, кг		
1.12	Алтынды камтуу, г		
1.13	Күмүштү камтуу, г		
1.14	Платинанын камтылышы, г		
Эскертүү – техникалык мүнөздөмөлөрдү аныктоо атайын жабдылган лабораторияларда белгилүү методикалар менен жүргүзүлөт.			

ATLANT	Номиналдык жалпы көлөм, дм ³ : Номиналдык сактоо үчүн көлөм, дм ³ : - жаңы азыктык продуктуларды сактоо үчүн бөлүмдүкү: - тоңдуруучу бөлүмдүкү: Номиналдуу тоңдуруучу жөндөмдүүлүк: Номиналдык чыңалуу: Номиналдык агын: Номиналдык керектелүүчү кубаттуулук: Эритүүчү системанын номиналдык керектелүүчү кубаттуулук: Хладагент: R600a/Көбүктөндүргүч: C-Pentane Хладагенттин массасы: Беларусь Республикасында жасалган "АТЛАНТ" ЖАК, Минск ш., Победителей көч., 61
Буюмдун моделини жана жасалышынын белгилениши	
Буюмдун климаттык классы	
Ченемдик документ	
Сертификаттоонун белгилери	

6-сүрөт – Таблица

3-таблица – Себилдегичтер

№	АТАЛЫШЫ	Саны, шт.
2.1	Корзина (төмөнкү)	Гарантиялык картада көрсөтүлгөн
2.2	Айнек текче ТБ	
2.3	Корзина	
2.4	Корзина (үстүнкү)	
2.5	Жашылчалар жана жемиштер үчүн идиш ¹	
2.6	Айнек текче (төмөнкү) ²	
2.7	Айнек-текче ²	
2.8	Капкактуу идиш ³	
2.9	Идиш ³	
2.10	Идиш (төмөнкү) ⁴	
2.11	Жумурткалар үчүн салгыч	
2.12	Муз үчүн форма	
2.13	Арткы таканчык	
2.14	Винт	
¹ Жылуулук менен иштетилген майлар жана продуктуларды сактоого ылайыкталган эмес.		
² Максималдуу жүктөм бир калыпта бөлүштүрүүдө 20 кг.		
³ Максималдуу жүктөм бир калыпта бөлүштүрүүдө 2,5кг.		
⁴ Максималдуу жүктөм бир калыпта бөлүштүрүүдө 5 кг.		