

PX-S1000

ИНСТРУКЦИЯ ПО ЭКСПЛУАТАЦИИ

Подготовка к работе



Подготовка источника питания

Включение и выключение
инструмента

Работа с педалью



Подключение наушников

Игра на цифровом пианино



Выбор одиночного тембра

Наложение одного тембра на
другойРазделение клавиатуры на два
тембральных регистра

Работа с метрономом

Изменение звуковысотности

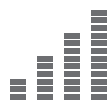

Задание темпа

Изменение звуковысотности с
шагом в полутон
(транспонирование)

Точная подстройка (настройка)



Применение хоруса

Придание звукам глубины

Изменение резонанса
звука и акустикиПрименение эффектов режима
„Звук“ (имитатор акустики
зала и объемный звук)Прослушивание с
автовоспроизведениемПрослушивание композиций
(фонотека)Запись исполнений в
режиме реального
времениЗапись исполнений и их
воспроизведение
(устройство MIDI-записи)Подключение к
интеллектуальному
приборуСвязка с интеллектуальным
прибором (функция „APP“)

- Когда цифровое пианино работает только на батареях, при исполнении и при воспроизведении композиции с максимальной громкостью возможно искажение звуков. Это объясняется различием между питанием от сети и от батарей и на неисправность цифрового пианино не указывает. При обнаружении искажения следует переключиться на питание от сети или убавить громкость.

Принадлежности из комплекта изделия и продаваемые отдельно

Пользуйтесь только принадлежностями, предписанными для работы с данным цифровым пианино. Использование непредписанными принадлежностями создает риск возгорания, поражения электрическим током, травмы.



ПРИМЕЧАНИЕ

- Информацию о принадлежностях к изделию, которые продаются отдельно, можно получить из каталога продукции «CASIO», имеющегося в магазине, и на сайте «CASIO» доступ к которому возможен по адресу и по QR-коду, приведенным ниже.

<https://support.casio.com/global/ru/emi/manual/PX-S1000/>



О нотах

Ноты можно загрузить в виде PDF-файла с сайта «CASIO», доступ к которому возможен по адресу и QR-коду, приведенным ниже. Это позволит просматривать ноты на интеллектуальном приборе. Из оглавления в PDF-файле можно перейти непосредственно к нотам нужной композиции, а при необходимости их можно распечатать.

<https://support.casio.com/global/ru/emi/manual/PX-S1000/>



- Воспроизведение содержания данной инструкции, как частично, так и полностью, запрещается. Любое использование содержания данной инструкции, помимо личного пользования, без согласия «CASIO» запрещено законами об издательском праве.
- КОМПАНИЯ «CASIO» НИ ПРИ КАКИХ ОБСТОЯТЕЛЬСТВАХ НЕ НЕСЕТ ОТВЕТСТВЕННОСТИ НИ ЗА КАКОЙ УЩЕРБ (ВКЛЮЧАЯ, В ЧАСТНОСТИ, УБЫТКИ В СВЯЗИ С УПУЩЕННОЙ ВЫГОДОЙ, ПЕРЕРЫВОМ В ДЕЯТЕЛЬНОСТИ, ПОТЕРЕЙ ИНФОРМАЦИИ), ВОЗНИКАЮЩИЙ В РЕЗУЛЬТАТЕ ПОЛЬЗОВАНИЯ ИЛИ НЕВОЗМОЖНОСТИ ПОЛЬЗОВАНИЯ ДАННОЙ ИНСТРУКЦИЕЙ ИЛИ ИЗДЕЛИЕМ, ДАЖЕ ЕСЛИ КОМПАНИЯ «CASIO» БЫЛА УВЕДОМЛЕНА О ВОЗМОЖНОСТИ ТАКОГО УЩЕРБА.
- Содержание данной инструкции может быть изменено без предупреждения.
- Внешний вид изделия может отличаться от показанного на иллюстрациях в данной инструкции по эксплуатации.
- Упомянутые в данной инструкции названия компаний и наименования изделий могут являться зарегистрированными торговыми знаками других компаний.

Содержание

Общие сведения и подготовка к работе RU-3

Общие указания	RU-3
Подготовка источника питания	RU-5
Включение и выключение инструмента	RU-6
Автовключение	RU-7
Работа с педалью	RU-7
Подключение наушников	RU-8

Действия, общие для всех режимов RU-8

Действия сенсорными кнопками	RU-8
Уведомительные сигналы	RU-9

Действия с цифровым пианино RU-10

Прослушивание демонстрационного воспроизведения	RU-10
Выбор тембра	RU-10
Выбор одиночного тембра	RU-10
Наложение одного тембра на другой	RU-11
Разделение клавиатуры на два тембральных регистра	RU-12
Изменение чувствительности клавиш к характеру касания (динамической чувствительности)	RU-12
Изменение звуковысотности с шагом в полутон (транспонирование)	RU-13
Точная подстройка (настройка)	RU-14
Транспонирование клавиатуры с шагом в октаву (октавный сдвиг)	RU-14
Применение эффектов режима „Звук“ (имитатор акустики зала и объемный звук)	RU-15
Применение хоруса	RU-17
Применение яркости	RU-17
Регулирование характеристик звука акустического фортепиано (имитатор акустики инструмента)	RU-18
Работа с метрономом	RU-20
Задание темпа	RU-21
Разделение клавиатуры для игры дуэтом	RU-22
Изменение настройки строя (темперации) клавиатуры	RU-23
Прослушивание композиций (фонотека)	RU-24
Запись исполнений и их воспроизведение (устройство MIDI-записи)	RU-26
Выполнение записи	RU-27
Воспроизведение записанного материала	RU-28

Задание параметров RU-29

Регулирование громкости партии „Upper1“	RU-29
Программирование партий „Upper2“ и нижней	RU-30
Регулировка баланса громкости	RU-31
Функция «Убрать середину входного звукового сигнала»	RU-31
Задание параметров MIDI	RU-32
Смена функций педали	RU-33
Другие показатели настройки	RU-34
Заводские параметры (инициализация)	RU-36

Связка с интеллектуальным прибором (функция „APP“) RU-37

Поиск и устранение неисправностей RU-38

Справочная информация RU-40

Технические характеристики изделия	RU-40
Перечень тембров	RU-42
Список композиций в фонотеке	RU-43

MIDI Implementation Chart

Общие сведения и подготовка к работе

Общие указания

Лицевая панель

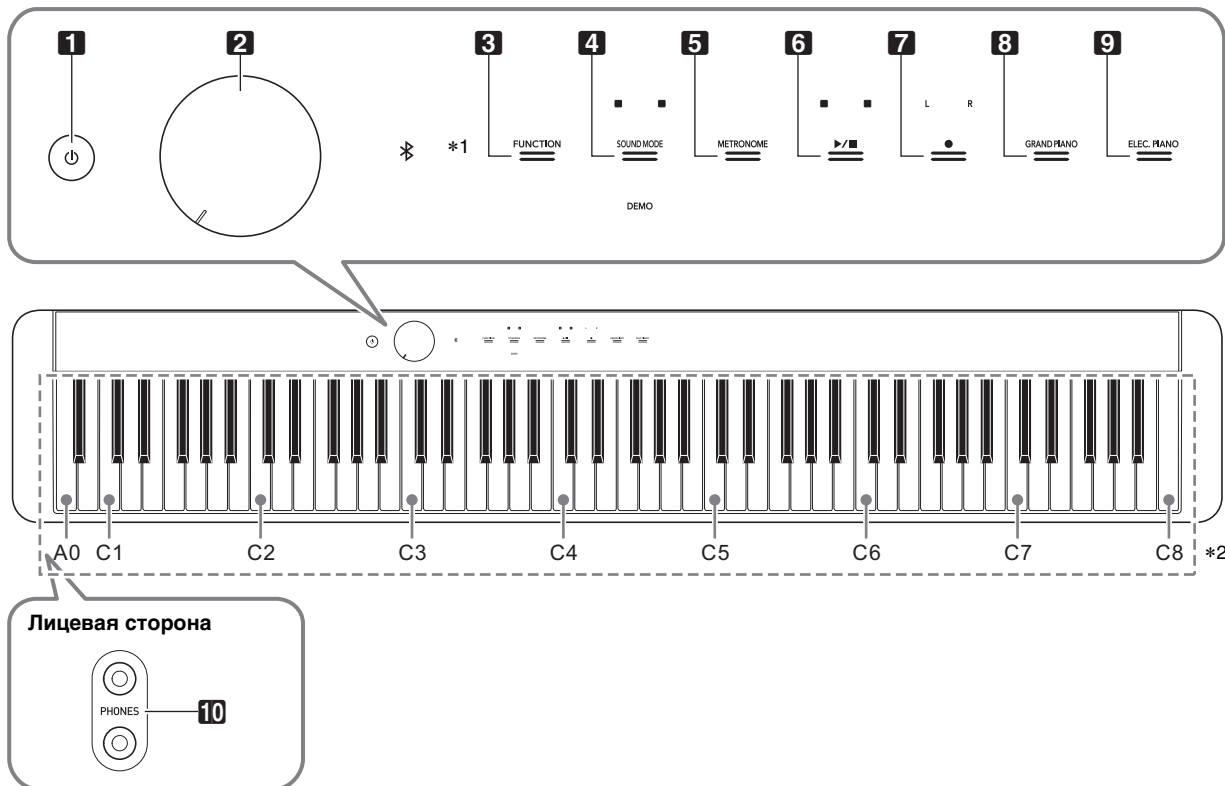

1 кнопка питания

2 ручка громкости

3 кнопка «Функция» (**FUNCTION**)

4 кнопка «Режим „Звук“» (**SOUND MODE**)

5 кнопка «Метроном» (**METRONOME**)

6 кнопка «Воспроизведение — стоп»

7 кнопка «Запись»

8 кнопка «Рояль» (**GRAND PIANO**)

9 кнопка «Электропианино» (**ELEC. PIANO**)

10 гнезда «Наушники» (**PHONES**)

*1. Сенсорные кнопки

Кнопки **3** — **9** являются сенсорными кнопками, у которых при включенном питании горят индикаторы.

*2. Названия клавиш и звуковысотности

Названия клавиш и нот в настоящей инструкции употребляются в соответствии с международным стандартом. Среднее до (до первой октавы) — C4, нижнее — C1, верхнее — C8. Ниже на иллюстрации показаны названия клавиш в диапазоне C4 — C5.

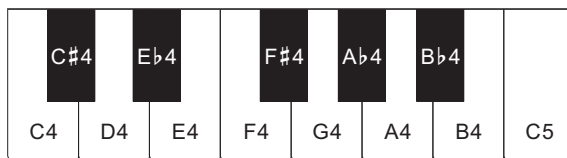

■ Тыльная сторона

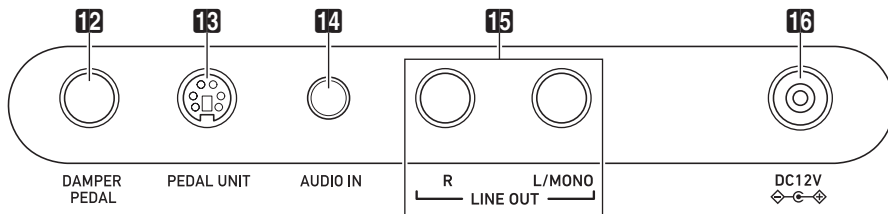
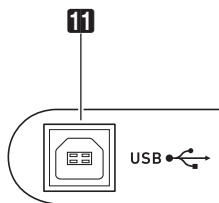

11 порт «USB»

12 гнездо «Демпферная педаль» (**DAMPER PEDAL**)

13 гнездо «Педальный блок» (**PEDAL UNIT**)

14 гнездо «Звуковой вход» (**AUDIO IN**)

15 гнёзда «Линейный выход П, Л — моно» (**LINE OUT R, L/MONO**)

16 вывод «12 В пост. тока» (**DC 12V**)

■ Подготовка пюпитра

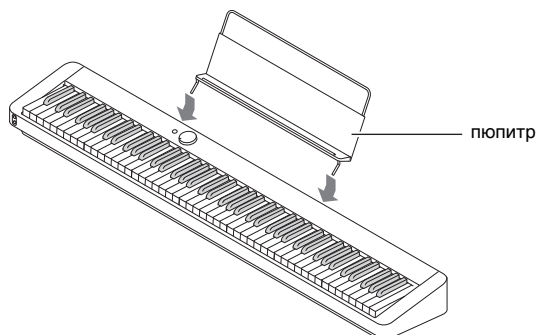

Подготовка источника питания

Электропитание данного цифрового пианино осуществляется через адаптер переменного тока.

ПРИМЕЧАНИЕ

- Данное цифровое пианино рассчитано и на работу от батарей, но рекомендуется обычно обеспечивать электропитание через адаптер переменного тока.

■ Электропитание через адаптер переменного тока

Подключать цифровое пианино к сети только через предписанный для него адаптер переменного тока. Подключение через адаптер переменного тока другого типа способно вызвать повреждение.

Предписанный адаптер переменного тока:
AD-A12150LW (штекер стандарта JEITA)

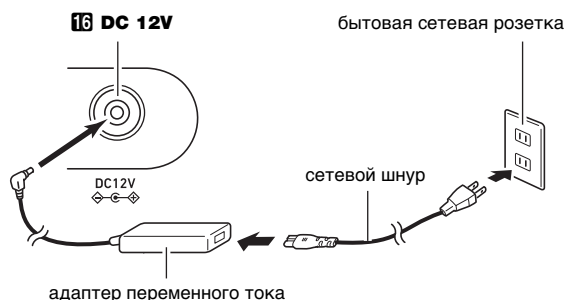

ВНИМАНИЕ!

- Не подсоединять адаптер переменного тока (стандарт JEITA, с унифицированным поляризованным штекером) из комплекта данного цифрового пианино ни к какому иному устройству. Это создает риск повреждения.
- Перед подсоединением и отсоединением адаптера переменного тока цифровое пианино обязательно выключать.
- После очень длительной работы адаптер переменного тока нагревается. Это нормальное явление, не свидетельствующее о неисправности.

- Во избежание повреждения сетевого шнура обратите внимание на важные меры предосторожности, перечисленные ниже.
- Во время работы
 - Не тянуть за шнур с чрезмерной силой.
 - Не тянуть за шнур несколько раз подряд.
 - Не допускать закручивания шнура у штепселя и у штекера.
- При переноске
 - Перед переноской цифрового пианино обязательно вынимать адаптер переменного тока из сетевой розетки.
- При хранении
 - Сетевой шнур сматывать и связывать, не наматывая на адаптер переменного тока.
- Не вставлять в вывод «DC12V» изделия металлические предметы, карандаши, любые иные предметы. Это может привести к несчастному случаю.
- Не подключать к сети через сетевой шнур из комплекта изделия другие устройства.
- Вставлять адаптер переменного тока в розетку, находящуюся вблизи цифрового пианино. В случае возникновения осложнений это позволяет немедленно вынуть адаптер из розетки.
- Адаптер рассчитан на эксплуатацию только в помещении. Не оставлять его там, где он может покрыться влагой. Не ставить на адаптер ваз и иных сосудов с жидкостью.
- Не допускать накрытия адаптера газетой, скатертью, занавеской, любой иной тканью.
- Если планируется долго не включать цифровое пианино, вынуть адаптер из розетки.
- Ремонту адаптер не подлежит. Если адаптер работает со сбоями или поврежден, требуется приобрести новый.
- Условия эксплуатации адаптера переменного тока:
 - температура 0—40°C;
 - влажность 10—90 % (отн.).
- Выходная полярность

■ Электропитание от батарей

⚠ ВНИМАНИЕ!

- Перед установкой батарей инструмент обязательно выключать.
- Шесть щелочных батарей (имеются в продаже) приобретаются отдельно.
- При переворачивании цифрового пианино для установки батарей обратите внимание на меры предосторожности, указанные ниже.
 - Следить за тем, чтобы не придавить цифровым пианино пальцы и не травмировать их.
 - Не допускать опрокидывания цифрового пианино и не подвергать его иным сильным ударам. Удар способен повредить ручку громкости и клавиши клавиатуры.

1. На нижней панели цифрового пианино открыть крышку батарейного отсека.

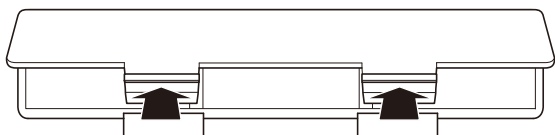

2. В батарейный отсек вставить 6 батарей типоразмера AA.

Удостовериться, что положительный ⊕ и отрицательный ⊖ полюсы батарей ориентированы, как обозначено на корпусе цифрового пианино.

3. Крышку батарейного отсека вставить язычками в пазы вдоль края отсека и закрыть.

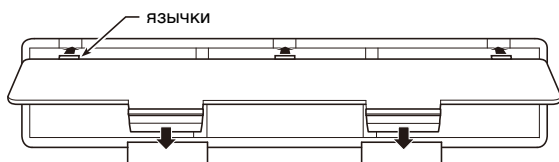

■ Индикация разрядки батарей

Мигание индикаторов всех сенсорных кнопок (кроме **3 FUNCTION**) указывает на слабое питание. В этом случае батареи требуется заменить.

⚠ ВНИМАНИЕ!

- Работа цифрового пианино при очень слабом питании от батарей может привести к его внезапному выключению. Это может стать причиной повреждения данных в его памяти, их утраты.

Включение и выключение инструмента

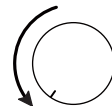

1. Перед включением инструмента повернуть ручку громкости **2** до упора в направлении, показанном на иллюстрации ниже.



2. Для включения инструмента нажать на кнопку питания **1** .



Включение инструмента приводит к тому, что последовательно слева направо загораются индикаторы сенсорных кнопок на лицевой панели (от **3 FUNCTION** до **9 ELEC. PIANO**). Цифровое пианино готово к работе, когда загорелись индикаторы всех сенсорных кнопок.

- После включения инструмента нажатием на кнопку питания **1**  не нажимать ни на какую педаль, пока цифровое пианино не будет готово к игре (пока не загорятся все сенсорные кнопки).
- При очень слабом нажатии на кнопку питания **1**  возможно, что инструмент не включится. Признаком неисправности это не является. В этом случае нажать на кнопку питания **1**  сильнее.

3. Громкость регулируется ручкой громкости **2**.

4. Для выключения инструмента нажать на кнопку питания **1** и не отпускать ее, пока все горящие индикаторы сенсорных кнопок не погаснут.

ⓘ ПРИМЕЧАНИЕ

- Нажатие на кнопку питания **1**  для выключения цифрового пианино в действительности приводит к его переключению в состояние ожидания, в котором по его цепи продолжает протекать незначительный ток. Если планируется долго не включать цифровое пианино, а также во время грозы обязательно вынимать адаптер переменного тока из розетки.
- Выключение инструмента обычно приводит к восстановлению у номера тембра и остальных параметров настройки исходных значений по умолчанию. Есть возможность включить автовозобновление (стр. RU-34), что позволит сохранять большинство заданных параметров при выключении инструмента.
- При отключенном автовозобновлении выключение питания приводит к инициализации всех параметров кроме настройки (стр. RU-14) и яркости света сенсорных кнопок (стр. RU-34).

■ Предупреждение о невыключенном питании

При питании цифрового пианино через адаптер переменного тока примерно через 6 минут бездействия срабатывает функция предупреждения о невыключенном питании, вызывая попеременное включение и выключение индикаторов сенсорных кнопок, для напоминания о том, что инструмент не выключен. В результате касания кнопки, нажатия на клавишу клавиатуры, любого иного действия индикаторы кнопок возвращаются в обычное состояние (у всех кнопок горят индикаторы).

Для выключения инструмента нажать на кнопку питания **1**  и не отпускать ее, пока все горящие индикаторы сенсорных кнопок не погаснут.

● ПРИМЕЧАНИЕ

- Напоминание о невыключенном питании может быть включено и отключено по необходимости. См. «[Другие показатели настройки](#)» (стр. RU-34).
- При питании цифрового пианино от батарей оно автоматически выключается примерно через 6 минут неиспользования. См. «[Автовыключение](#)» (стр. RU-7).

■ Восстановление заводской начальной настройки по умолчанию

Восстановить заводские начальные данные в цифровом пианино и его параметры настройки по умолчанию позволяет функция «Заводские параметры» (инициализация). Дополнительную информацию см. в разделе «[Заводские параметры \(инициализация\)](#)» (стр. RU-36).

■ Автовыключение

Во избежание пустой траты электроэнергии данное цифровое пианино рассчитано на автоматическое выключение, если в течение установленного времени не выполнять никаких действий. При питании через адаптер переменного тока автовыключение срабатывает примерно через 4 часа, при питании от батарей — через 6 минут.

- Функцию автовыключения можно отключить во избежание автоматического выключения инструмента во время концерта и т. д. Функция автовыключения отключается в порядке, описанном ниже.

■ Как включить и как отключить функцию автовыключения

1. Коснуться кнопки **3** **FUNCTION** и, не отпуская ее, нажать на клавишу клавиатуры **B♭0**.

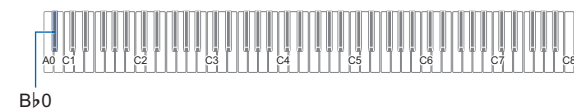

- При каждом нажатии на клавишу клавиатуры **B♭0** звучит уведомительный сигнал, и функция автовыключения включается или отключается. Дополнительную информацию см. в разделе «[Уведомительные сигналы](#)» (стр. RU-9).

2. По завершении выставления нужного значения кнопку **3** **FUNCTION** отпустить.

Работа с педалью

Прилагаемая педаль (SP-3) подключается через гнездо **12** **DAMPER PEDAL**.

Тыльная сторона

гнездо **12** **DAMPER PEDAL** (стандартное (6,3 мм))

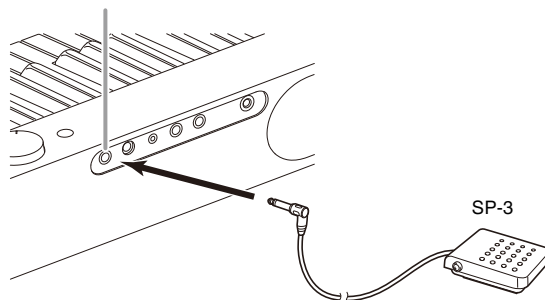

При начальных параметрах цифрового пианино по умолчанию данная педаль функционирует как демпферная. Порядок смены этой функции на другую (модератор, sostenuto и др.) см. в разделе «[Смена функций педали](#)» (стр. RU-33).

■ Гнездо «Педальный блок» (PEDAL UNIT)

Через гнездо **16** **PEDAL UNIT** на тыльной стороне цифрового пианино к нему подключается приобретаемый дополнительно трехпедальный блок (SP-34). Педали позволяют придавать исполнению выразительность, подобную достигаемой на акустическом фортепиано.

Функции педали SP-34

● Демпферная педаль

Нажатие на демпферную педаль в процессе исполнения увеличивает длительность извлекаемых звуков. Педаль SP-34 воспринимает и полунажатие, которое обеспечивает эффект, соответствующий частичному отводу демпферов от струн.

● Педаль модератора

При нажатии на эту педаль взятые на клавиатуре звуки приглушаются и звучат мягче.

● Педаль sostenuto

Пока педаль нажата, после отпускания клавиш продолжают звучать звуки, которые взяты до нажатия на нее.

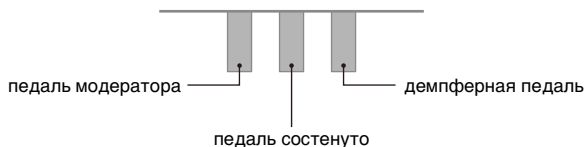

● ПРИМЕЧАНИЕ

- Одновременно с прилагаемой педалью может применяться и педаль из числа имеющихся в продаже.

Подключение наушников

При подключенных наушниках звук на встроенные динамики не подается, что позволяет заниматься на инструменте и ночью, никому не мешая.

- Перед подключением наушников обязательно убавить громкость.

гнезда **PHONES** (стереоминигнезда (3,5 мм))

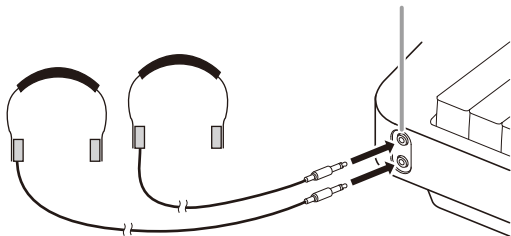

ПРИМЕЧАНИЕ

- Наушники в комплект цифрового пианино не входят.
- Пользоваться наушниками из числа имеющихся в продаже. Информацию о принадлежностях, продаваемых отдельно, см. на стр. [RU-1](#).

ВНИМАНИЕ!

- Не слушать звук через наушники на очень большой громкости длительное время. Это создает риск повреждения слуха.
- Если наушники требуют подключения через переходник, при их отсоединении не оставлять его в гнезде. В противном случае звука из динамиков при игре на инструменте не будет.

■ Как вывести звук через динамики при подключенных наушниках

Для вывода звука из динамиков несмотря на наличие штекера в каком-либо из гнезд «PHONES» следует включить параметр «Отключение динамиков», описанный в разделе «Другие показатели настройки» (стр. [RU-34](#)).

Действия, общие для всех режимов

ВНИМАНИЕ!

- Если особо не указано, все порядки действий в данной инструкции описаны исходя из предположения, что цифровое пианино находится в начальном включенном состоянии (которое устанавливается сразу после включения питания). В случае трудностей с выполнением какой-либо последовательности действий следует выключить цифровое пианино и включить его снова, а затем попробовать выполнить ее еще раз.
- Отметим, что выключение цифрового пианино во время выполнения последовательности действий приводит к удалению всех несохраненных данных.

Действия сенсорными кнопками

Включение цифрового пианино приводит к тому, что последовательно слева направо загораются индикаторы сенсорных кнопок на лицевой панели.



ВНИМАНИЕ!

- Сенсорные кнопки при воздействии на них требуют плотного касания голым пальцем. На касание пальцем в перчатке они не реагируют.
- Если какая-либо из сенсорных кнопок не реагирует, повысить их чувствительность, выполнив действия, описанные ниже.
 - (1) Выключить цифровое пианино.
 - (2) Нажать ан клавишу клавиатуры **C8** (крайнюю правую) и, не отпуская ее, на кнопку питания **1** .
 - Клавишу **C8** не отпускать, пока последовательно слева направо не загорятся индикаторы сенсорных кнопок (от **3** **FUNCTION** до **9** **ELEC. PIANO**). Кнопку питания **1** можно отпустить.

■ Автовыключение индикаторов сенсорных кнопок (настройка освещения на панели)

Для экономии питания инструмент позволяет запрограммировать его так, чтобы после определенного времени бездействия индикаторы всех кнопок кроме кнопки **3** **FUNCTION** гасли. Задано может быть как то, через какое время бездействия индикаторы должны гаснуть, так и то, что индикаторы гаснуть не должны (исходный вариант по умолчанию при питании через адаптер переменного тока). Информацию о том, как выставлять эти параметры настройки, см. в части «Как изменить настройку освещения на панели» (стр. [RU-35](#)).

■ Действия одной сенсорной кнопкой

Плотное касание кнопки с немедленным ее отпусканием обеспечивает выполнение присвоенного ей действия. Так, при касании кнопки **9** **ELEC. PIANO** происходит задание тембра «ELEC.PIANO», при касании кнопки **5** **METRONOME** — включение (или остановка) метронома.

■ Сочетания «сенсорная кнопка + клавиша клавиатуры»

Действия сенсорной кнопкой (за исключением кнопки записи **7** ●) в сочетании с клавишей клавиатуры позволяют задавать множество различных параметров цифрового пианино. Для примера приведен порядок выбора тембра «JAZZ ORGAN».

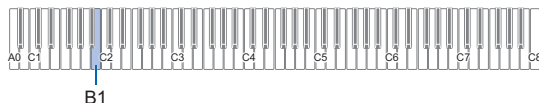

1. Коснуться кнопки **8** **GRAND PIANO** и не отпустить ее.
 - До момента отпускания кнопки **8** **GRAND PIANO** (при выполнении действия 3, описанного ниже) с помощью клавиш клавиатуры можно выбирать тембры и задавать другие параметры. Информацию о действиях, выполнимых во время нажатия на кнопку **8** **GRAND PIANO**, см. в брошюре «Перечень функций клавиатуры».
2. Нажать на клавишу клавиатуры **B1**.
Происходит задание тембра «JAZZ ORGAN»; звучит подтверждающий сигнал с тембром «JAZZ ORGAN».
3. Кнопку **8** **GRAND PIANO** отпустить.
 - Теперь можно играть на клавиатуре тембром «JAZZ ORGAN».

Уведомительные сигналы

При выполнении действия сенсорной кнопкой в сочетании с клавишей клавиатуры (стр. [RU-9](#)) в момент нажатия на клавишу клавиатуры звучит уведомительный сигнал, указывающий на результат действия. Ниже описываются типы уведомительных сигналов.

■ Типы уведомительных сигналов

Сигнал следующего типа:	Звучит, когда:
Принято	Принято и применено действие клавишей клавиатуры. Данный сигнал звучит при включении параметра нажатием на клавишу клавиатуры, обеспечивающую его переключение между включенным и отключенным состояниями.
Недопустимо	Нажата не та клавиша клавиатуры. Данный сигнал указывает, что действие недопустимо.
Верхний предел, нижний предел	Выполнено нажатие на клавишу клавиатуры, которое привело бы к выходу значения параметра за верхний или за нижний предел.
Инициализация	Восстановлены исходные значения параметров настройки по умолчанию. Данный сигнал звучит при одновременном нажатии на клавиши клавиатуры плюс (+) и минус (-) и т. д.
Выбор	Нажатие на клавишу клавиатуры, обеспечивающую перебор вариантов параметра, привело к смене варианта. Число сигналов зависит от выбранного варианта.
Отключено	Показатель настройки отключен.
Справочный	При изменении заданного значения с помощью клавиш клавиатуры плюс (+) и минус (-) звучит справочный сигнал, указывающий на то, что в результате нажатия на клавишу клавиатуры выставлялась величина определенной категории. В случае целочисленного (недробного) параметра справочный сигнал звучит каждый раз, когда значение параметра становится кратным 10 (10, 20 и т. д.). В случае дробного параметра (с таким значением, как 440,2) справочный сигнал звучит каждый раз, когда значение становится целым числом (440, 441 и т. д.).
Заключительный	Нажата последняя из клавиш клавиатуры при выполнении операции, которая требует нескольких действий клавишами. Так, при вводе трехзначного значения темпа данный сигнал звучит в момент нажатия клавиши клавиатуры для ввода третьей цифры.

■ Наборы уведомительных сигналов

Данное цифровое пианино предоставляет на выбор три различных набора уведомительных сигналов. При желании уведомительные сигналы могут быть отключены. Информацию о том, как сменить набор уведомительных сигналов, см. в разделе «[Другие показатели настройки](#)» (стр. [RU-34](#)).

Действия с цифровым пианино

Прослушивание демонстрационного воспроизведения

1. Коснуться кнопки **3** FUNCTION и не отпускать ее.

Начинает мигать индикатор «DEMO», загорается индикатор кнопки **4** SOUND MODE (индикаторы остальных кнопок гаснут).

2. Коснуться кнопки **4** SOUND MODE.

Загораются индикаторы кнопки **6** ▶/■ и «DEMO», начинается воспроизведение демонстрационной композиции (при этом индикаторы всех кнопок кроме **6** ▶/■ гаснут). По завершении воспроизведения демонстрационной композиции воспроизводятся композиции из фонотеки (стр. RU-24).

- Во время демонстрационного воспроизведения допускаются следующие действия.

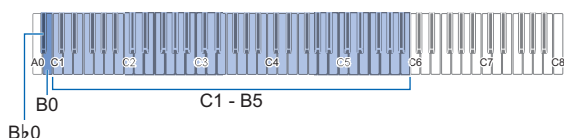

Чтобы:	Выполнить следующее действие:
Перейти к следующей композиции	Коснуться кнопки 6 ▶/■ и, не отпуская ее, нажать на клавишу клавиатуры B0.
Перейти к предыдущей композиции	Коснуться кнопки 6 ▶/■ и, не отпуская ее, нажать на клавишу клавиатуры B♭0.
Перейти к определенной композиции	Коснуться кнопки 6 ▶/■ и, не отпуская ее, нажать на клавишу клавиатуры в диапазоне от C1 до B5.*
Вернуться к первой композиции (демонстрационной)	Коснуться кнопки 6 ▶/■ и, не отпуская ее, одновременно нажать на клавиши клавиатуры B♭0 и B0.

* Информацию о том, какой номер композиции присвоен той или иной клавише клавиатуры, см. в разделе «Список композиций в фонотеке» (стр. RU-43).

3. Для остановки воспроизведения демонстрационной композиции коснуться кнопки **6** ▶/■.

Индикаторы кнопок, погасшие при выполнении вышеописанных действий, загорятся снова.

ПРИМЕЧАНИЕ

- При включенной функции автовыключения через определенное время питание автоматически выключается и в процессе воспроизведения демонстрационной композиции. Во избежание этого функцию автовыключения можно отключить в порядке, описанном в части «Как включить и как отключить функцию автовыключения» (стр. RU-7).

Выбор тембра

Цифровое пианино оснащено 17 тембрами, в том числе тремя рояльными, присваиваемыми всему диапазону клавиатуры, и одним басовым тембром, присваиваемым только ее нижнему регистру. Инструмент позволяет не только задать клавиатуре отдельный тембр, но и наложить один тембр на другой, а также разделить клавиатуру на левую и правую части с разными тембрами.

Выбор одиночного тембра

■ Как выбрать тембр с помощью клавиш клавиатуры

1. Коснуться кнопки **3** GRAND PIANO и, не отпуская ее, нажать на клавишу клавиатуры в диапазоне от A0 до C#2.

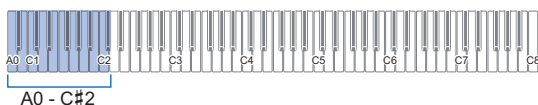

- Так, в результате нажатия на клавишу клавиатуры F#1 задается тембр «HARPSICHORD» и звучит подтверждающий сигнал с тембром «HARPSICHORD».
- Информацию о том, какой тембр присвоен той или иной клавише клавиатуры, см. в разделе «Перечень тембров» (стр. RU-42).

2. Кнопку **8** GRAND PIANO отпустить.

■ Как выбрать тембр с помощью сенсорных кнопок

1. Для выбора нужного тембра коснуться кнопки в соответствии с описанным ниже.

Чтобы выбрать тембр:	Коснуться кнопки:
GRAND PIANO CONCERT	8 GRAND PIANO
ELEC.PIANO	9 ELEC. PIANO

- Если в данный момент один тембр наложен на другой (стр. RU-11) или клавиатура разделена на два тембральных регистра (стр. RU-12), то выполнение вышеописанных действий для выбора тембров приведет к отмене наложения и разделения.

■ Рояльные тембры

Особенности трех рояльных тембров описаны в таблице ниже.

Название тембра	Описание
CONCERT	Полноценный тембр концертного рояля, характеризующийся динамизмом и естественностью изменений.
BRIGHT	Яркий, ясный фортепианный звук.
MELLOW	Теплый, приглушенный фортепианный тембр.

Наложение одного тембра на другой

Функция наложения позволяет одновременно извлекать два разных тембра. Тембр, который накладывается на другой, служит тембром партии «Upper2» и в настоящей инструкции называется «тембр „Upper2“». Тембр, на который накладывается тембр «Upper2», служит тембром партии «Upper1» и называется «тембр „Upper1“».

■ Как наложить один тембр на другой

1. В порядке, изложенном в подразделе «Выбор одиночного тембра» (стр. RU-10), выбрать тембр «Upper1».

2. Выбрать тембр «Upper2».

- (1) Коснуться кнопки **9 ELEC. PIANO** и, не отпуская ее, нажать на клавишу клавиатуры в диапазоне от A0 до C#2.

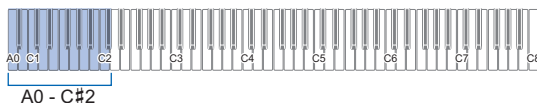

- Так, в результате нажатия на клавишу клавиатуры A♭1 в качестве тембра «Upper2» задается тембр «STRINGS 1», и звучит подтверждающий сигнал с тембром «STRINGS 1».
- Информацию о том, какой тембр присвоен той или иной клавише клавиатуры, см. в табл. «Кнопка «ELEC.PIANO» + клавиша клавиатуры» в брошюре «Перечень функций клавиатуры».

- (2) Кнопку **9 ELEC. PIANO** отпустить.

3. Включить функцию наложения.

- (1) Коснуться кнопки **9 ELEC. PIANO** и, не отпуская ее, нажать на клавишу клавиатуры C7.

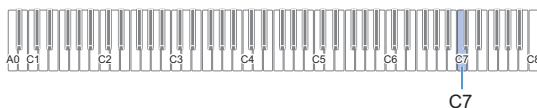

- При каждом нажатии на клавишу C7 функция наложения включается или отключается. О том, включена или отключена функция наложения, сообщает уведомительный сигнал (стр. RU-9).

- (2) Кнопку **9 ELEC. PIANO** отпустить.

- Теперь при нажатии на клавишу клавиатуры для извлечения звука эти два выбранных тембра («Upper1» и «Upper2») будут звучать одновременно.
- Для возвращения к игре одним тембром «Upper1» функцию наложения отключить.

ПРИМЕЧАНИЕ

- Есть возможность отрегулировать громкость партии «Upper2» и задать другие ее параметры. «Upper2» Дополнительную информацию см. в разделе «Программирование партий „Upper2“ и нижней» (стр. RU-30).
- Информацию об изменении громкости партии «Upper1» см. в разделе «Регулирование громкости партии „Upper1“» (стр. RU-29).

■ Как отменить наложение тембров

Отмена наложения тембров выполняется каким-либо из нижеописанных действий.

- Коснуться кнопки **9 ELEC. PIANO** и, не отпуская ее, нажать на клавишу клавиатуры C7. При каждом нажатии на клавишу C7 функция наложения включается или отключается. После уведомительного сигнала (стр. RU-9), подтверждающего отключение функции наложения, кнопку **9 ELEC. PIANO** отпустить.
- Коснуться кнопки **8 GRAND PIANO** или **9 ELEC. PIANO**.

Происходит отмена наложения тембров с присвоением клавиатуре тембра, соответствующего кнопке, которой вы коснулись.

Разделение клавиатуры на два тембральных регистра

Нижний регистр клавиатуры позволяет извлекать басовые звуки. При разделении клавиатуры на два тембральных регистра тембр, присвоенный нижнему (левому) регистру, служит тембром нижней партии и в настоящей инструкции называется «нижний тембр». Тембр, присвоенный верхнему (правому) регистру, служит тембром партии «Upper1» и называется «тембр „Upper1“».

Верхнему регистру может быть присвоен любой из 17 небасовых тембров.

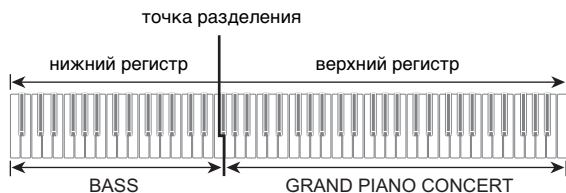

■ Как с помощью функции разделения брать басовые ноты в нижнем регистре

1. В порядке, изложенном в подразделе «[Выбор одиночного тембра](#)» (стр. [RU-10](#)), выбрать тембр для верхнего регистра («Upper1»).

2. Коснуться кнопки **9** **ELEC. PIANO** и, не отпуская ее, нажать на клавишу клавиатуры **D2**.

Нижнему регистру присваивается басовый тембр.

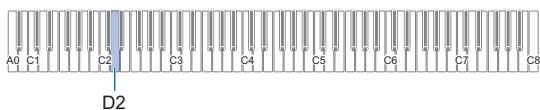

3. Кнопку **9** **ELEC. PIANO** отпустить.

● ПРИМЕЧАНИЕ

- Есть возможность отрегулировать громкость нижней партии и задать другие ее параметры. Дополнительную информацию см. в разделе «[Программирование партий „Upper2“ и нижней](#)» (стр. [RU-30](#)).

■ Как отменить тембральное разделение клавиатуры

Отмена тембрального разделения выполняется каким-либо из нижеописанных действий.

- Коснуться кнопки **9** **ELEC. PIANO** и, не отпуская ее, нажать на клавишу клавиатуры в диапазоне от A0 до C#2. Происходит отмена тембрального разделения клавиатуры с присвоением партии «Upper2» тембра, соответствующего нажатой клавише клавиатуры (стр. [RU-11](#)).
- Коснуться кнопки **8** **GRAND PIANO** или **9** **ELEC. PIANO**. Происходит отмена тембрального разделения клавиатуры с присвоением ей тембра, соответствующего кнопке, которой вы коснулись.

Изменение чувствительности клавиш к характеру касания (динамической чувствительности)

Динамическая чувствительность обеспечивает изменение громкости звука в зависимости от нажима на клавиши (скорости нажатия). Это наделяет исполнение некоторыми элементами выразительности, свойственными акустическому фортепиано.



При быстром нажатии звук громче.



При медленном нажатии звук тише.

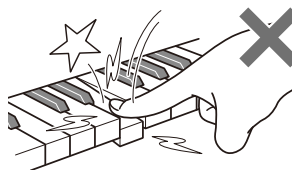

Слишком сильно не нажимать.

■ Как изменить динамическую чувствительность

1. Коснуться кнопки **8 GRAND PIANO** и, не отпуская ее, нажать на клавишу клавиатуры в диапазоне от F#7 до B7.

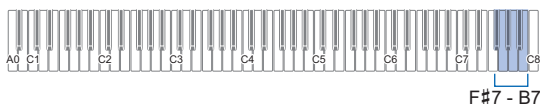

- Ниже в таблице показано, какие варианты динамической чувствительности каким клавишам клавиатуры присвоены.

Нажанием на клавишу:	Выбирается вариант:	При котором:
F#7	Откл.	Динамическая чувствительность отключается. Громкость звука не зависит от скорости нажатия на клавиши.
G7	1. Сильная	Извлечение более громкого звука облегчается, клавиши ощущаются как более легкие, чем при обычной чувствительности.
A♭7	2. Довольно сильная	
A7	3. Обычная	Задается обычная чувствительность.
B♭7	4. Довольно слабая	Извлечение более громкого звука затрудняется, клавиши ощущаются как более тугие, чем при обычной чувствительности.
B7	5. Слабая	

2. Кнопку **8 GRAND PIANO** отпустить.

Изменение звуковысотности с шагом в полутон (транспонирование)

Транспонирование позволяет повышать и понижать общую звуковысотность цифрового пианино с шагом в полутон.

Эта функция позволяет повышать и понижать звуковысотность клавиатуры, чтобы играть пьесу в более удобной тональности, а также подбирать тональность, больше подходящую вокалисту, и т. д.

■ Как изменить заданную величину транспонирования

1. Коснуться кнопки **8 GRAND PIANO** и, не отпуская ее, нажать на клавишу клавиатуры E7 или F7.

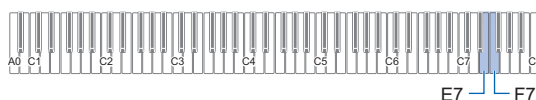

Нажатие на клавишу:	Позволяет выполнить следующее:
E7	Понизить звуковысотность на один полутон.
F7	Повысить звуковысотность на один полутон.
E7 + F7	Восстановить начальную звуковысотность по умолчанию.

- Звуковысотность клавиатуры можно менять в интервале -12—+12 полутонов.

2. По завершении выставления нужного значения кнопку **8 GRAND PIANO** отпустить.

Точная подстройка (настройка)

Функция настройки применяется при необходимости слегка подстроить инструмент для его соответствия другому музыкальному инструменту.

- Функция настройки позволяет задавать частоту ноты ля первой октавы (A4). Частота выставляется в диапазоне 415,5—465,9 Гц. Начальное значение по умолчанию — 440,0 Гц.
- Частота регулируется с шагом в 0,1 Гц.

■ Как изменить заданную величину настройки

1. Коснуться кнопки **3** **FUNCTION** и не отпускать ее.
 - Кнопку **3** **FUNCTION** не отпускать до действия 3, описанного ниже.
2. С помощью нижеуказанных клавиш клавиатуры отрегулировать настройку.

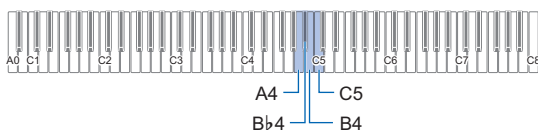

Нажатие на клавишу:	Позволяет выполнить следующее:
A4	Задать клавише A4 частоту 440,0 Гц.
Bb4	Задать клавише A4 частоту 442,0 Гц.
B4	Понизить частоту клавиши A4 на 0,1 Гц.*
C5	Повысить частоту клавиши A4 на 0,1 Гц.*

* Каждый раз, когда значение параметра становится целым числом (440, 441 и т. д.) звучит справочный сигнал (стр. RU-9).

3. После выбора нужной настройки кнопку **3** **FUNCTION** отпустить.
 - Заданное значение настройки сохраняется и при выключении инструмента.

Транспонирование клавиатуры с шагом в октаву (октавный сдвиг)

Функция октавного сдвига позволяет повышать и понижать звуковысотности партий «Upper1» и «Upper2» независимо с шагом в октаву.

■ Как изменять звуковысотность партии «Upper1» с шагом в октаву

1. Коснуться кнопки **3** **GRAND PIANO** и, не отпуская ее, нажать на клавишу клавиатуры D7 или Eb7.

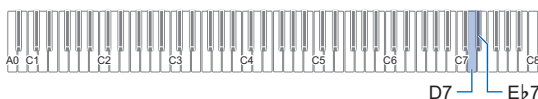

Нажатие на клавишу:	Позволяет выполнить следующее:
D7	Понизить звуковысотность партии «Upper1» на одну октаву.
Eb7	Повысить звуковысотность партии «Upper1» на одну октаву.
D7 + Eb7	Восстановить начальную звуковысотность партии «Upper1» по умолчанию.

- Октавный сдвиг осуществляется в интервале $-2 - +2$.

2. По завершении выставления нужного значения кнопки **3** **GRAND PIANO** отпустить.

■ Как изменять звуковысотность партии «Upper2» с шагом в октаву

1. Коснуться кнопки **9** **ELEC. PIANO** и, не отпуская ее, нажать на клавишу клавиатуры Eb7 или E7.

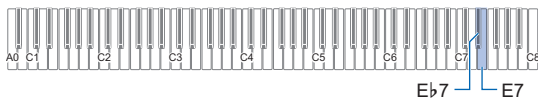

Нажатие на клавишу:	Позволяет выполнить следующее:
Eb7	Понизить звуковысотность партии «Upper2» на одну октаву.
E7	Повысить звуковысотность партии «Upper2» на одну октаву.
Eb7 + E7	Восстановить начальную звуковысотность партии «Upper2» по умолчанию.

- Октавный сдвиг осуществляется в интервале $-2 - +2$.

2. По завершении выставления нужного значения кнопки **9** **ELEC. PIANO** отпустить.

Применение эффектов режима „Звук“ (имитатор акустики зала и объемный звук)

Кнопка **4 SOUND MODE** позволяет включать и отключать эффекты, описанные ниже.

● Имитатор акустики зала

Эффект имитации акустики зала обеспечивает моделирование прозрачности и четкости, естественной красочности и других отличительных особенностей акустики всемирно известных концертных залов и сооружений. Глубина эффекта имитации акустики зала, применяемого к сигналу из звукового процессора цифрового пианино, и к внешнему звуковому сигналу* регулируется независимо.

* Звуковой сигнал с интеллектуального прибора, подключенного к цифровому пианино по стандарту «Bluetooth», или аудиоустройства, подключенного через гнездо **14 AUDIO IN**.

● Объемный звук

Эффект объемного звука создает акустику, при которой возникает впечатление, что звук из динамиков поступает с нескольких сторон (виртуальное окружающее звучание).



🔍 ПРИМЕЧАНИЕ

- После включения инструмента имитатор акустики зала по умолчанию включен, а объемный звук отключен.
- Эффект объемного звука не применяется к сигналу из выводов **10 PHONES** и **15 LINE OUT R, L/MONO** цифрового пианино.

■ Как включить и как отключить эффекты имитации акустики зала и объемного звука

1. Коснуться кнопки **4 SOUND MODE**.

- Касания кнопки обеспечивают перебор имеющихся вариантов, причем на выбранный вариант указывают светодиодные индикаторы, как показано ниже.

		
SOUND MODE	SOUND MODE	SOUND MODE
Имитатор акустики зала включен Объемный звук отключен	Имитатор акустики зала включен Объемный звук включен	Имитатор акустики зала отключен Объемный звук отключен

■ Как задать тип имитатора акустики зала

1. Коснуться кнопки **4 SOUND MODE** и, не отпуская ее, нажать на клавишу клавиатуры в диапазоне от A0 до C1.

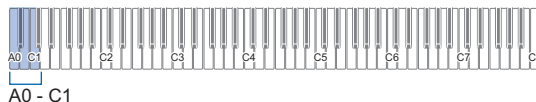

Нажатием на клавишу:	Выбирается вариант:	Описание
A0	1. STANDARD HALL	Типичный концертный зал
B♭0	2. OPERA HALL	Сиднейский концертный зал уникальной формы
B0	3. BERLIN HALL	Берлинский концертный зал классической музыки со сценой-ареной
C1	4. BRITISH STADIUM	Большой открытый стадион в пригороде Лондона

2. Кнопку **4 SOUND MODE** отпустить.

■ Как отрегулировать глубину эффекта имитации акустики зала

1. Выполнив действие 1 из части «[Как задать тип имитатора акустики зала](#)», выбрать эффекта имитации акустики зала.
2. Коснуться кнопки **4 SOUND MODE** и, не отпуская ее, с помощью одной из нижеуказанных клавиш клавиатуры отрегулировать эффект имитации акустики зала.

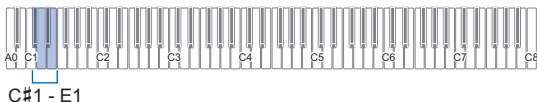

Нажатие на клавишу:	Позволяет выполнить следующее:
C#1	Понизить глубину эффекта, применяемого к сигналу из звукового процессора цифрового пианино, на один уровень.
D1	Повысить глубину эффекта, применяемого к сигналу из звукового процессора цифрового пианино, на один уровень.
C#1 + D1	Восстановить начальную глубину эффекта, применяемого к сигналу из звукового процессора цифрового пианино, по умолчанию.
E♭1	Понизить глубину эффекта, применяемого к звуковому сигналу с внешнего устройства*, на один уровень.
E1	Повысить глубину эффекта, применяемого к звуковому сигналу с внешнего устройства*, на один уровень.
E♭1 + E1	Восстановить начальную глубину эффекта, применяемого к звуковому сигналу с внешнего устройства*, по умолчанию.

* Звуковой сигнал с интеллектуального прибора, подключенного к цифровому пианино по стандарту «Bluetooth», или аудиосредства, подключенного через гнездо **14 AUDIO IN**.

- Глубина эффекта задается в интервале от 0 (эффект отсутствует) до 42 (глубина максимальная). В процессе изменения заданного значения с помощью клавиш клавиатуры каждый раз, когда значение параметра становится кратным 10 (10, 20 и т. д.), звучит справочный сигнал (стр. [RU-9](#)).

3. По завершении выставления нужного значения кнопку **4 SOUND MODE** отпустить.

■ Как задать тип объемного звука

1. Коснуться кнопки **4 SOUND MODE** и, не отпуская ее, нажать на клавишу клавиатуры F1 (тип объемного звука 1) или F#1 (тип объемного звука 2).



2. Кнопку **4 SOUND MODE** отпустить.

Применение хоруса

Хорус — это функция, которая придает звукам глубину и широту.

■ Как к тембру применить эффект «хорус»

1. Коснуться кнопки **4 SOUND MODE** и, не отпуская ее, нажать на клавишу клавиатуры в диапазоне от G1 до B1.

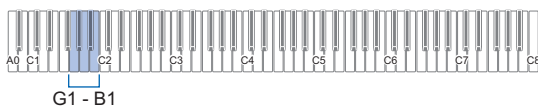

Нажатием на клавишу:	Выбирается вариант:	При котором:
G1	Тембр	Каждому тембру задается начальное значение.
A♭1	1	Применяется легкий хорус.
A1	2	Применяется средний хорус.
B♭1	3	Применяется глубокий хорус.
B1	4	Применяется волнообразный эффект «флэнджер».

2. Кнопку **4 SOUND MODE** отпустить.

Применение яркости

Применение яркости позволяет сделать звук резче или сочнее.

■ Как отрегулировать яркость звука

1. Коснуться кнопки **4 SOUND MODE** и, не отпуская ее, нажать на клавишу клавиатуры C2 или C#2.

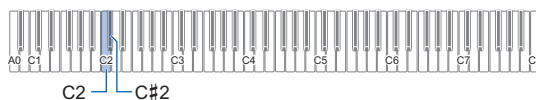

Нажатие на клавишу:	Позволяет выполнить следующее:
C2	Понизить значение яркости на 1.
C#2	Повысить значение яркости на 1.
C2 + C#2	Восстановить начальную яркость по умолчанию.

- Значение задается в интервале от -3 до +3. Значения +1 и более придают звукам яркость, значения -1 и менее делают звуки сочнее.

2. По завершении выставления нужного значения кнопку **4 SOUND MODE** отпустить.

Регулирование характеристик звука акустического фортепиано (имитатор акустики инструмента)

Тембры данного цифрового пианино наделены элементами, придающими им резонансные характеристики акустического фортепиано. Характеристики звуков регулируются в порядке, описанном ниже.

■ Как отрегулировать характеристики звука акустического фортепиано

1. Коснуться кнопки **4** **SOUND MODE** и не отпускать ее.
 - Кнопку **4** **SOUND MODE** не отпускать до действия 3, описанного ниже.
2. Регулирование нужных параметров настройки выполняется с помощью клавиш клавиатуры, указанных в таблице ниже.

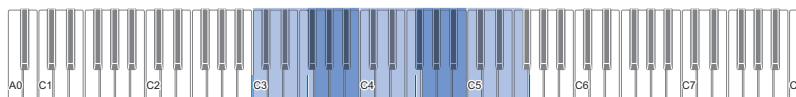

C3 — F3 — резонанс струн
 F#3 — B3 — демпферный резонанс
 C4 — F4 — демпферные призвуки
 F#4 — B4 — шум при нажатии на клавишу
 C5 — F5 — шум при отпускании клавиши

Параметр	Вариант					
	Тембр	Откл.	1	2	3	4
Резонанс струн	C3	C#3	D3	Eb3	E3	F3
Демпферный резонанс	F#3	G3	Ab3	A3	Bb3	B3
Демпферные призвуки	C4	C#4	D4	Eb4	E4	F4
Шум при нажатии на клавишу	F#4	G4	Ab4	A4	Bb4	B4
Шум при отпускании клавиши	C5	C#5	D5	Eb5	E5	F5

- Для изменения того или иного параметра нажимать на клавишу клавиатуры, соответствующую нужному параметру. Например, чтобы выбрать вариант резонанса струн 4, нажать на клавишу клавиатуры F3.
- Дополнительную информацию о задаваемых параметрах и соответствующих им вариантах см. в части «[Список параметров звука акустического фортепиано](#)» (стр. RU-19).

3. По завершении программирования кнопку **4** **SOUND MODE** отпустить.

■ Список параметров звука акустического фортепиано

Параметр	Имеющиеся варианты
Резонанс струн При игре на акустическом фортепиано у струн, имеющих общие обертоны со звучащими, возникает резонанс. Имеющиеся варианты резонанса струн приведены в колонке справа.	Тембр Каждому тембру задается начальное значение. Откл. Резонанс струн отключается. 1—4 Чем больше значение, тем резонанс струн сильнее.
Демпферный резонанс Нажатие на демпферную педаль акустического фортепиано приводит к освобождению всех 88 струн и резонированию тех из них, которые имеют общие обертоны со звучащими. Имеющиеся варианты демпферного резонанса приведены в колонке справа.	Тембр Каждому тембру задается начальное значение. Откл. Демпферный резонанс отключается. 1—4 Чем больше значение, тем демпферный резонанс сильнее.
Демпферные призвуки Демпферные призвуки представляют собой слабый металлический звон, издаваемый демпферами акустического фортепиано, когда они отделяются от струн при нажатии на демпферную педаль. Регулирование громкости демпферных призвуков выполняется с помощью вариантов, приведенных в колонке справа.	Тембр Каждому тембру задается начальное значение. Откл. Звук демпферных призвуков отключается. 1—4 Чем больше значение, тем призвуки громче.
Шум при нажатии на клавишу При очень слабом нажиме на клавиши акустического фортепиано молоточки струн не достигают, но клавишный механизм издает звуки (шум). Регулирование громкости шума выполняется с помощью вариантов, приведенных в колонке справа.	Тембр Каждому тембру задается начальное значение. Откл. Шум при нажатии на клавишу отключается. 1—4 Чем больше значение, тем шум громче.
Шум при отпуске клавиши При отпуске клавиш акустического фортепиано клавишный механизм издает звуки (шум). Регулирование громкости шума выполняется с помощью вариантов, приведенных в колонке справа.	Тембр Каждому тембру задается начальное значение. Откл. Шум при отпуске клавиши отключается. 1—4 Чем больше значение, тем шум громче.

Работа с метрономом

Метроном издает звуки через одинаковые интервалы, тем самым обозначая ритм, и служит для того, чтобы заниматься, играя в ровном темпе.

■ Как включить и как остановить метроном

1. Коснуться кнопки **5** METRONOME.

Метроном включается.

- Светодиоды над кнопкой **6** ►■ мигают желтым (на первой доле) и красным (на остальных долях) в такт с ударами метронома.
- Метроному задаются метр, темп и громкость. Информацию см. ниже.
 «Задание темпа» (стр. RU-21)
 «Как изменить метр» (стр. RU-20)
 «Как отрегулировать громкость метронома» (стр. RU-20)

2. Для выключения метронома коснуться кнопки **5** METRONOME еще раз.

■ Как изменить метр

1. Коснуться кнопки **5** METRONOME и, не отпуская ее, нажать на клавишу клавиатуры в диапазоне от C2 до A2.

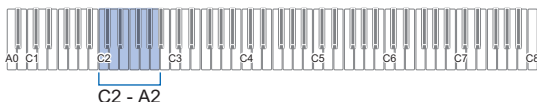

- Метр меняется в соответствии с нажимаемой клавишей клавиатуры, как показано в таблице ниже.

Нажатием на клавишу:	Выбирается вариант:	При котором:
C2	Откл.	На всех долях звучит щелчок.
C#2	1	На всех долях звучит звонок.
D2	2	Этими клавишами задается метр от 2 до 9. Первая доля каждого такта отмечается звонком, а остальные — щелчком.
Еb2	3	
E2	4	
F2	5	
F#2	6	
G2	7	
Ab2	8	
A2	9	

2. Кнопку **5** METRONOME отпустить.

■ Как отрегулировать громкость метронома

1. Коснуться кнопки **5** METRONOME и, не отпуская ее, нажать на клавишу клавиатуры Bb1 или B1.



Нажатие на клавишу:	Позволяет выполнить следующее:
Bb1	Понизить громкость метронома на один уровень.
B1	Повысить громкость метронома на один уровень.
Bb1 + B1	Восстановить начальную громкость метронома по умолчанию.

- Громкость метронома регулируется в интервале от 0 (выключена) до 42 (максимальная). В процессе изменения заданного значения с помощью клавиш клавиатуры Bb1 и B1 каждый раз, когда значение параметра становится кратным 10 (10, 20 и т. д.), звучит справочный сигнал (стр. RU-9).

2. Кнопку **5** METRONOME отпустить.

Задание темпа

При игре под метрономом (стр. [RU-20](#)) и при воспроизведении композиции из фонотеки (стр. [RU-24](#)) темп задается в пределах 20—255 ударов в минуту. Значение темпа задается с помощью клавиш клавиатуры, указанных ниже.

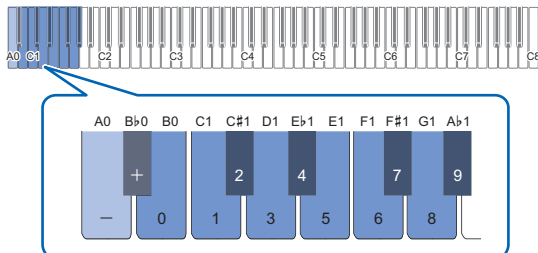

■ Как ввести значение темпа

1. Коснуться кнопки **5 METRONOME** и не отпускать ее.
 - Кнопку **5 METRONOME** не отпускать до действия 3, описанного ниже.
2. С помощью клавиш клавиатуры в диапазоне от B0 до Ab1 ввести значение темпа.
 - При задании значения темпа вводить три цифры. При выставлении значения, в котором меньше трех цифр, на месте отсутствующего разряда вводить ноль (0). Например, чтобы выставить темп 80 ударов в минуту, нажать на клавиши клавиатуры в следующем порядке: B0 (0) → G1 (8) → B0 (0). При вводе третьей цифры звучит заключительный сигнал (стр. [RU-9](#)).
 - Здесь темп можно прибавить или убавить с помощью клавиш клавиатуры A0 или Bb0. С каждым нажатием темп меняется на 1.
 - При одновременном нажатии на клавиши клавиатуры A0 и Bb0 восстанавливается начальное значение темпа по умолчанию для выбранной фонотечной композиции (стр. [RU-24](#)).
3. По завершении выставления нужного значения кнопку **5 METRONOME** отпустить.

■ Как повысить и как понизить заданный темп на единицу

1. Коснуться кнопки **5 METRONOME** и, не отпуская ее, нажать на соответствующую клавишу клавиатуры — A0 или Bb0.
 - При каждом нажатии на клавишу клавиатуры A0 значение на единицу повышается, на клавишу Bb0 — на единицу понижается.
 - Можно также ввести значение темпа с помощью клавиш клавиатуры B0 — Ab1.
2. Кнопку **5 METRONOME** отпустить.

🔍 ПРИМЕЧАНИЕ

- Есть также возможность запрограммировать педаль, подключенную через гнездо **12 DAMPER PEDAL**, чтобы нажатие на педаль несколько раз приводило к изменению значения темпа в соответствии с частотой нажатия на нее. См. «Смена функций педали» (стр. [RU-33](#)).

Разделение клавиатуры для игры дуэтом

Инструмент позволяет разделить клавиатуру посередине на две части с одинаковыми диапазонами для игры дуэтом.

Режим «Дуэт» предоставляет прекрасную возможность в процессе урока учителю играть в левой части клавиатуры, а ученику — ту же пьесу в правой.

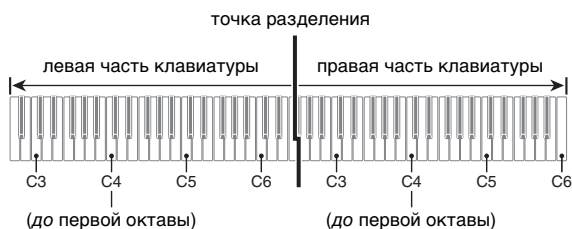

ПРИМЕЧАНИЕ

- Режим «Дуэт» позволяет изменять диапазоны левой и правой частей клавиатуры с шагом в октаву относительно начальных значений по умолчанию. Это бывает удобно, когда, например, при исполнении одним человеком партии левой руки, а другим — партии правой руки начальный диапазон по умолчанию недостаточен. Информацию о задании параметров настройки см. в части «Как выполнить октавный сдвиг частей клавиатуры в режиме „Дуэт“» (стр. RU-23).

Пользование педалями при игре дуэтом

- При использовании приобретаемого дополнительно педального блока SP-34 левая педаль становится демпферной педалью левой части клавиатуры, правая — демпферной педалью правой части. Полунажатие воспринимается только демпферной педалью правой части.

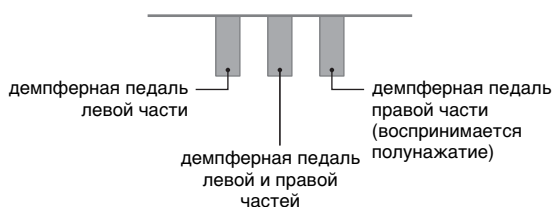

- Чтобы использовать в качестве демпферной педали прилагаемую педаль SP-3, которая воздействует как на левую, так и на правую часть клавиатуры, подключить ее через гнездо **DAMPER PEDAL**. В режиме «Дуэт» данная педаль функционирует как демпферная педаль независимо от того, какого типа эффект ей присвоен в порядке, описанном в разделе «Смена функций педали» (стр. RU-33). Полунажатие в этом случае не воспринимается.

Как работать в режиме «Дуэт»

1. Коснуться кнопки **FUNCTION** и, не отпуская ее, нажать на клавишу клавиатуры **C4**.

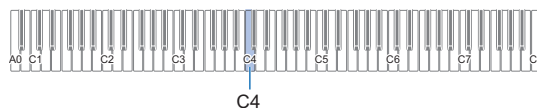

При каждом нажатии на клавишу клавиатуры C4 для изменения этого параметра звучит уведомительный сигнал, указывающий на новый выбранный вариант.

Уведомительный сигнал*	Вариант	Описание
Отключено	Откл.	Режим «Дуэт» отключен.
1-кратный сигнал о выборе	Вкл.	Режим «Дуэт» включен.
2-кратный сигнал о выборе	Панорамирование	В режиме «Дуэт» звуки от левой части клавиатуры поступают на левый динамик, от правой части — на правый.

* Дополнительную информацию см. в разделе «Уведомительные сигналы» (стр. RU-9).

2. По завершении выставления нужного значения кнопку **FUNCTION** отпустить.

ПРИМЕЧАНИЕ

- В режиме «Дуэт» некоторые параметры настройки становятся фиксированными и изменены быть не могут.
- Когда режим «Дуэт» выставлен на «Панорамирование», имитатор акустики зала (стр. RU-15), объемный звук (стр. RU-15) и хорус (стр. RU-17) отключены.

■ Как выполнить октавный сдвиг частей клавиатуры в режиме „Дуэт“

1. Коснуться кнопки **3 FUNCTION** и не отпускать ее.
 - Кнопку **3 FUNCTION** не отпускать до действия 3, описанного ниже.
2. С помощью нижеуказанных клавиш клавиатуры выполнить октавный сдвиг левой и правой ее частей.

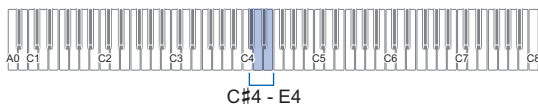

Нажатие на клавишу:	Позволяет выполнить следующее:
C#4	Понизить звуковысотность левой части клавиатуры на одну октаву.
D4	Повысить звуковысотность левой части клавиатуры на одну октаву.
C#4 + D4	Восстановить начальный диапазон левой части клавиатуры по умолчанию.
E♭4	Понизить звуковысотность правой части клавиатуры на одну октаву.
E4	Повысить звуковысотность правой части клавиатуры на одну октаву.
E♭4 + E4	Восстановить начальный диапазон правой части клавиатуры по умолчанию.

- Октавный сдвиг каждой из частей клавиатуры выполняется в диапазоне -2 — +2 октавы.

Пример программирования

Нажатие на клавишу клавиатуры D4 приводит к заданию диапазонов, показанных ниже.

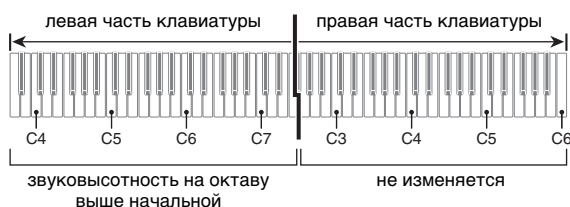

3. По завершении программирования октавной звуковысотности частей клавиатуры кнопку **3 FUNCTION** отпустить.

Изменение настройки строя (темперации) клавиатуры

Инструмент позволяет заменить стандартный строй клавиатуры (равномерную темперацию) на более подходящий для исполнения индийской, арабской, классической музыки и т. д. Имеются 17 предустановленных строев, перечисленных ниже.

■ Как сменить строй

1. Коснуться кнопки **3 FUNCTION** и, не отпуская ее, нажать на клавишу клавиатуры в диапазоне от G1 до B2.

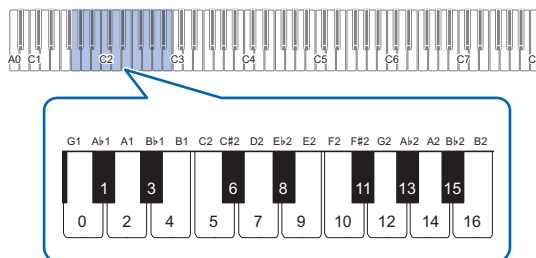

- Нажатие на клавишу клавиатуры приводит к смене строя на один из перечисленных в таблице ниже.

Клавиша	Задаваемое значение	Название строя
G1	0	Равномерная темперация
A♭1	1	Чистый мажор
A1	2	Чистый минор
B♭1	3	Пифагорова
B1	4	Кирнбергера 3
C2	5	Веркмейстера
C#2	6	Среднетоновый
D2	7	Раст
E♭2	8	Баяты
E2	9	Хиджаз
F2	10	Саба
F#2	11	Дашти
G2	12	Чахаргях
A♭2	13	Сегях
A2	14	Гурджари-тоди
B♭2	15	Чандракаунс
B2	16	Чарукеши

2. Кнопку **3 FUNCTION** отпустить.

■ Как задать основной звук строя

1. Коснуться кнопки **3** FUNCTION и, не отпуская ее, нажать на клавишу клавиатуры в диапазоне от C3 до B3.

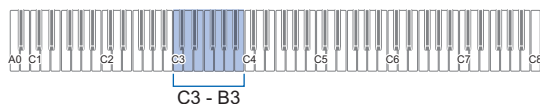

- Звук, соответствующий нажатой клавише клавиатуры, становится основным.

2. Кнопку **3** FUNCTION отпустить.

Прслушивание композиций (фонотека)

Фонотека позволяет слушать композиции для собственного удовольствия и заниматься отработкой фортепианных композиций.

- Фонотека содержит 60 композиций под номерами 1—60.
- Цифровое пианино позволяет также переносить в него композиции (пользовательские) из интеллектуального прибора и сохранять их как фонотечные композиции 61—70. Пользовательские композиции также могут использоваться для воспроизведения и занятий.

⚠ ВНИМАНИЕ!

- Добавление и удаление пользовательских композиций возможно только с интеллектуального прибора, подключенного к цифровому пианино. Дополнительную информацию см. в разделе «Связка с интеллектуальным прибором (функция „APP“» (стр. RU-37).

■ Как послушать композиции из фонотеки

1. Выбрать нужную композицию.

- (1) Коснуться кнопки **6** ►/■ и, не отпуская ее, нажать на одну из клавиш клавиатуры, указанных ниже.

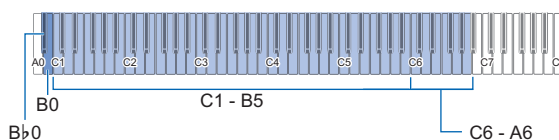

Нажатие на клавишу:	Позволяет выполнить следующее:
C1 — B5	Выбрать встроенную композицию (№ 1—60), соответствующую нажатой клавише клавиатуры.
C6 — A6	Выбрать пользовательскую композицию (№ 61—70), соответствующую нажатой клавише клавиатуры.
B0	Выбрать следующий из номеров композиций.
Bb0	Выбрать предыдущий из номеров композиций.

- Информацию о том, какой номер композиции присвоен той или иной клавише клавиатуры, см. в табл. «Кнопка ►/■ + клавиша клавиатуры» в брошюре «Перечень функций клавиатуры». Список композиций см. в разделе «Список композиций в фонотеке» (стр. RU-43).

- (2) Кнопку **6** ►/■ отпустить.

2. Для включения воспроизведения композиции коснуться кнопки **6** ▶/■.

- Светодиоды над кнопкой **6** ▶/■ мигают желтым (на первой доле) и красным (на остальных долях) в такт с ударами метронома.
- По завершении композиции воспроизведение автоматически прекращается. Для остановки воспроизведения композиции коснуться кнопки **6** ▶/■.

ПРИМЕЧАНИЕ

- Выбор композиции при выполнении вышеописанного действия 1 приводит к автоматическому программированию цифрового пианино оптимальным для нее образом и восстановлению начальных значений параметров воспроизводимой партии (стр. RU-25) по умолчанию.

■ Как заниматься с помощью композиции из фонотеки

ПРИМЕЧАНИЕ

- Во время воспроизведения встроенной композиции у нее можно отключить партию левой или правой руки и исполнять эту партию на клавиатуре.

1. Выполнив действие 1 из части «Как послушать композиции из фонотеки» (стр. RU-24), выбрать композицию для занятия.

2. Если необходимо, в порядке действий из раздела «Задание темпа» (стр. RU-21) задать темп композиции.

- В некоторых композициях используется такое средство выразительности, как смена темпа.

3. Выбрать партию для воспроизведения (левой или правой руки).

- (1) Коснуться кнопки **6** ▶/■ и, не отпуская ее, нажать на клавишу клавиатуры A0 (крайнюю левую белую).
Нажатие на клавишу клавиатуры A0 обеспечивает перебор вариантов, как указано ниже.
Горит только индикатор L: звучит партия левой руки, звук партии правой — отключен.
Горит только индикатор R: звучит партия правой руки, звук партии левой — отключен.
Горят индикаторы L и R: звучат партии левой и правой рук.
- (2) Кнопку **6** ▶/■ отпустить.

4. Для включения воспроизведения композиции коснуться кнопки **6** ▶/■.

- Играйте отключенную партию параллельно с воспроизведением.
- Во время воспроизведения можно также менять темп.
- По завершении композиции воспроизведение автоматически прекращается. Для остановки воспроизведения композиции коснуться кнопки **6** ▶/■.

Запись исполнений и их воспроизведение (устройство MIDI-записи)

Цифровое пианино позволяет записывать исполняемое на нём и воспроизводить записанное.

ВНИМАНИЕ!

- За убытки, упущенную прибыль, претензии со стороны третьих лиц в результате утраты записанных данных, вызванной сбоем в работе, ремонтом, любой другой причиной, фирма «CASIO COMPUTER CO., LTD.» ответственности не несет.

■ Как цифровым пианино записываются исполнения (устройство MIDI-записи)

Исполнения записываются данным цифровым пианино с помощью устройства MIDI-записи, а не звукозаписи. Он записывает информацию об исполнении на клавиатуре (нажатие и отпускание клавиш, характер касания и т. п.) в виде MIDI-данных.*

- Память рассчитана на одновременное хранение одной композиции. При включении новой записи данные, которые были записаны в память ранее, затираются.
- Инструмент позволяет записать левую и правую дорожки по отдельности и объединить их в одну композицию.

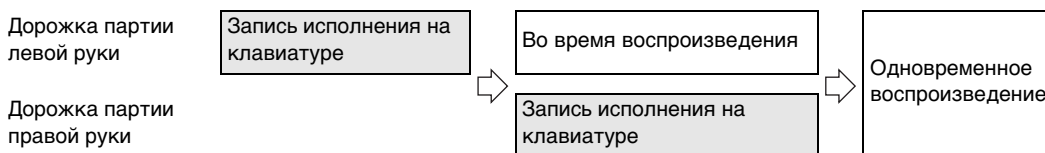

- Инструмент позволяет записать в одну композицию примерно до 10 тыс. нот (в общей сложности для двух дорожек).

* MIDI

Сокращение MIDI означает «Musical Instrument Digital Interface» (цифровой интерфейс музыкальных инструментов) и является названием универсального стандарта, который позволяет музыкальным инструментам, компьютерам и другим устройствам независимо от их изготовителя обмениваться информацией об исполнении музыки (нажатие-отпускание клавиш, характер касания и т. п.). Данные, созданные при исполнении на клавиатуре, в этом случае называют «MIDI-данными».

ПРИМЕЧАНИЕ

- MIDI-данные, сохраненные в памяти цифрового пианино, не могут быть сохранены во флэш-накопителе USB, компьютере и никаком другом внешнем устройстве.

■ Записываемые MIDI-данные

При записи с помощью устройства MIDI-записи в память цифрового пианино записываются также действия и параметры настройки, перечисленные ниже.

- Игра на клавиатуре и действия педалью
- Тембр
- Темп*
- Размер*
- Настройка функции наложения тембров (только на дорожку партии левой руки)
- Настройка функции тембрального разделения (только на дорожку партии левой руки)
- Дуэт (только на дорожку партии левой руки)
- Режим «Звук» (тип имитатора акустики зала, глубина эффекта имитации акустики зала, примененная к сигналу из звукового процессора цифрового пианино, и тип объемного звука), хорус, яркость*
- Настройка имитатора акустики инструмента*
- Строй*

* Общие для обеих дорожек. Параметры, заданные для дорожки партии левой руки, применяются и к дорожке партии правой.

Выполнение записи

ВНИМАНИЕ!

- Когда в процессе записи места для нее остается не более чем на 100 нот, мигание индикатора записываемой дорожки (L или R) учащается. Когда места для записи остается на 0 нот, запись автоматически останавливается.
- В случае сбоя питания в процессе записи все данные на записываемой дорожке удаляются.
- Во время готовности инструмента к записи и во время записи его программирование с помощью клавиатуры невозможно.

■ Краткое руководство: наиболее простой порядок записи исполнения

1. Когда кнопка записи **7** ● горит белым, коснуться ее.

Включается состояние готовности к записи, на которое указывает мигание индикатора кнопки записи **7** ● красным и индикатора кнопки **6** ►/■ — белым.

2. Для включения записи начать играть.

Индикатор кнопки записи **7** ● горит красным не мигая. Это указывает на то, что идет запись.

3. По завершении записи коснуться кнопки записи **7** ● или кнопки **6** ►/■.

Индикатор кнопки записи **7** ● опять горит белым.

4. Для воспроизведения записи коснуться кнопки **6** ►/■.

ПРИМЕЧАНИЕ

- Вышеописанная операция обеспечивает запись исполнения на клавиатуре на дорожку партии левой руки. Подробную информацию о дальнейших действиях см. в части «Как записать дорожку партии левой руки» (стр. RU-27).

■ Как записать дорожку партии левой руки

1. В зависимости от того, какая дорожка будет записываться, задать соответствующие параметры настройки.

- См. «Записываемые MIDI-данные» (стр. RU-26).
- При желании — задать метр и темп, руководствуясь нижеуказанной информацией. «Как изменить метр» (стр. RU-20); «Задание темпа» (стр. RU-21).

2. Когда кнопка записи **7** ● горит белым, коснуться ее.

Включается состояние готовности к записи, на которое указывает мигание индикатора кнопки записи **7** ● красным и индикатора кнопки **6** ►/■ — белым.

- В данный момент начинает мигать индикатор «L». Это указывает на то, что будет записываться дорожка партии левой руки.
- Для выхода из режима записи в данный момент коснуться кнопки записи **7** ●. Индикатор кнопки записи **7** ● опять горит белым.

3. Если нужно, чтобы во время записи звучал метроном, коснуться кнопки **5** METRONOME.

4. Для включения записи начать играть, нажать на педаль или коснуться кнопки **6** ►/■.

Индикатор кнопки записи **7** ● горит красным не мигая.

5. По завершении записи коснуться кнопки записи **7** ● или кнопки **6** ►/■.

Индикатор кнопки записи **7** ● опять горит белым.

6. Для воспроизведения записи коснуться кнопки **6** ►/■.

ПРИМЕЧАНИЕ

Перезапись с начала

- Если, допустив ошибку, вы хотите остановить запись и выполнить перезапись с начала, коснитесь кнопки **7** ● и не отпускайте ее, пока не замигает ее индикатор. Происходит сброс всего материала, записанного на дорожку партии левой руки, и возвращение в состояние готовности к записи. Для включения перезаписи следует выполнить вышеописанные действия начиная с действия 4.

■ Как на запись партии левой руки наложить запись партии правой

1. Выполнить действия 1 и 2 из части «Как записать дорожку партии левой руки» (стр. RU-27).
2. Нажать на кнопку записи **7** ● столько раз, сколько нужно, чтобы добиться состояния индикаторов «R» и «L», описанного ниже.
 - Индикатор «R» мигает. Это указывает на то, что будет записываться дорожка партии правой руки.
 - «L» индикатор мигать перестает. Это указывает на то, что запись на дорожку партии левой руки уже выполнена.
3. Указать, нужно ли при записи воспроизводить дорожку с партией левой руки.
 - (1) Коснуться кнопки **6** ►/■ и, не отпуская ее, нажать на клавишу клавиатуры A0 (крайнюю левую белую). При каждом нажатии на клавишу клавиатуры A0 индикатор «L» загорается или гаснет. «L» горит — дорожка с партией левой руки во время записи воспроизводится. «L» не горит — дорожка с партией левой руки во время записи не воспроизводится.
 - (2) Кнопку **6** ►/■ отпустить.
4. Если нужно, чтобы во время записи звучал метроном, коснуться кнопки **5** METRONOME.
5. Для включения записи начать играть, нажать на педаль или коснуться кнопки **6** ►/■. Индикатор кнопки записи **7** ● горит красным не мигая.
 - Значения параметров, заданных для дорожки с партией левой руки, применяются к метру и темпу.
6. Выполнить действия, начиная с 5-го, описанные в части «Как записать дорожку партии левой руки» (стр. RU-27).

ПРИМЕЧАНИЕ

Перезапись с наложением с начала

- Если, допустив ошибку, вы хотите остановить запись с наложением и выполнить перезапись с наложением с начала, коснитесь кнопки записи **7** ● и не отпускайте ее, пока не замигает ее индикатор. Происходит сброс всего материала, записанного на дорожку партии правой руки, и возвращение в состояние готовности к записи. Для включения перезаписи с наложением следует выполнить вышеописанные действия начиная с действия 5.

■ Как удалить весь материал с записанной дорожки

1. Когда кнопка записи **7** ● горит белым, коснуться ее. Включается состояние готовности к записи, на которое указывает мигание индикатора кнопки записи **7** ● красным и индикатора кнопки **6** ►/■ — белым.
 - При этом мигает индикатор «L». При желании удалить содержимое дорожки партии левой руки перейти сразу к действию 3.
2. При желании удалить содержимое дорожки партии правой руки коснуться кнопки записи **7** ● и не отпускать ее, пока не замигает индикатор «R».
3. Коснуться кнопки **6** ►/■. Индикатор кнопки записи **7** ● горит красным не мигая.
4. Коснуться кнопки записи **7** ● и не отпускать ее, пока не замигает ее индикатор. Происходит удаление содержимого указанной дорожки.
5. Касанием кнопки **7** ● выйти из состояния готовности к записи.

Воспроизведение записанного материала

Касание кнопки **6** ►/■ сразу после окончания записи обеспечивает ее воспроизведение. Если после записи воспроизводилась композиция из фонотеки или цифровое пианино выключалось, воспроизведение записи выполняется в порядке, описанном ниже.

■ Как выполнить воспроизведение

1. Коснуться кнопки **6** ►/■ и, не отпуская ее, нажать на клавишу клавиатуры C7.

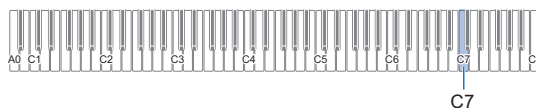

2. Кнопку **6** ►/■ отпустить.
3. Для включения воспроизведения коснуться кнопки **6** ►/■.
 - По достижении конца записи воспроизведение автоматически прекращается. Для остановки воспроизведения вручную коснуться кнопки **6** ►/■.

Задание параметров

Регулирование громкости партии „Upper1“

Громкость партии «Upper1» регулируется нажатием на нижеуказанные клавиши клавиатуры во время длительного касания кнопки **3 GRAND PIANO**.

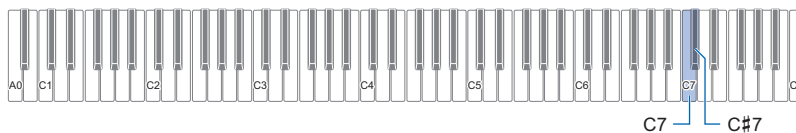

Нажатие на клавишу:	Позволяет выполнить следующее:
C7	Понизить громкость партии «Upper1» на 1.* ¹
C#7	Повысить громкость партии «Upper1» на 1.* ¹
C7 + C#7	Восстановить начальную громкость партии «Upper1» по умолчанию.

*1. Громкость выставляется в интервале 0—42. Каждый раз, когда значение параметра становится кратным 10 (10, 20 и т. д.), звучит справочный сигнал (стр. [RU-9](#)).

Программирование партий „Upper2“ и нижней

Партии «Upper2» и нижняя (басовая) позволяют задавать им по отдельности следующие параметры настройки: громкость, звуковысотность, вкл.-откл. эффекта демпферной педали. Эти параметры задаются нажатием на нижеуказанные клавиши клавиатуры во время длительного касания кнопки **9 ELEC. PIANO**.

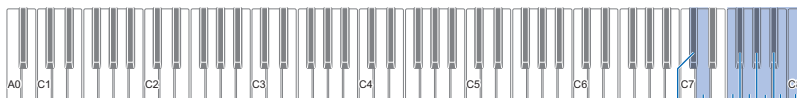

- C#7 — громкость партии «Upper2» (-)
- D7 — громкость партии «Upper2» (+)
- F7 — расстройка партии «Upper2» (-)
- F#7 — расстройка партии «Upper2» (+)
- G7 — демпферная педаль партии «Upper2»
- Ab7 — громкость нижней партии (-)
- A7 — громкость нижней партии (+)
- Bb7 — расстройка нижней партии (-)
- B7 — расстройка нижней партии (+)
- C8 — демпферная педаль нижней партии

Параметр	Нажатие на клавишу:	Позволяет выполнить следующее:
Громкость партии «Upper2» Регулирование громкости партии «Upper2».	C#7	Понизить громкость партии «Upper2» на 1.*1,*2
	D7	Повысить громкость партии «Upper2» на 1.*1,*2
	C#7 + D7	Восстановить начальную громкость партии «Upper2» по умолчанию.
Расстройка партии «Upper2» Повышение и понижение у партии «Upper2» звуковысотности относительно партии «Upper1» в диапазоне ±99 центов	F7	Понизить звуковысотность партии «Upper2» на 1 цент.*2
	F#7	Повысить звуковысотность партии «Upper2» на 1 цент.*2
	F7 + F#7	Задать звуковысотность партии «Upper2» такую же, как у партии «Upper1» (по умолчанию).
Демпферная педаль партии «Upper2» Включение-отключение применения к партии «Upper2» эффекта демпферной педали.	G7	Включить или отключить функцию.
Громкость нижней партии Задание громкости нижней партии.	Ab7	Понизить громкость нижней партии на 1.*1,*2
	A7	Повысить громкость нижней партии на 1.*1,*2
	Ab7 + A7	Восстановить начальную громкость нижней партии по умолчанию.
Расстройка нижней партии Повышение и понижение у нижней партии звуковысотности относительно партии «Upper1» в диапазоне ±99 центов.	Bb7	Понизить звуковысотность нижней партии на 1 цент.*2
	B7	Повысить звуковысотность нижней партии на 1 цент.*2
	Bb7 + B7	Задать звуковысотность нижней партии такую же, как у партии «Upper1» (по умолчанию).
Демпферная педаль нижней партии Включение-отключение применения к нижней партии эффекта демпферной педали.	C8	Включить или отключить функцию.

*1. Громкость выставляется в интервале 0—42.

*2. Каждый раз, когда значение параметра становится кратным 10 (10, 20 и т. д.), звучит справочный сигнал (стр. RU-9).

Регулировка баланса громкости

В данном разделе указано, с помощью каких клавиш клавиатуры регулируются громкость ее звучания при игре, громкость воспроизведения композиций и громкость внешнего звукового сигнала.

Регулирование выполняется нажатием на нижеуказанные клавиши клавиатуры во время длительного касания кнопки **FUNCTION**.

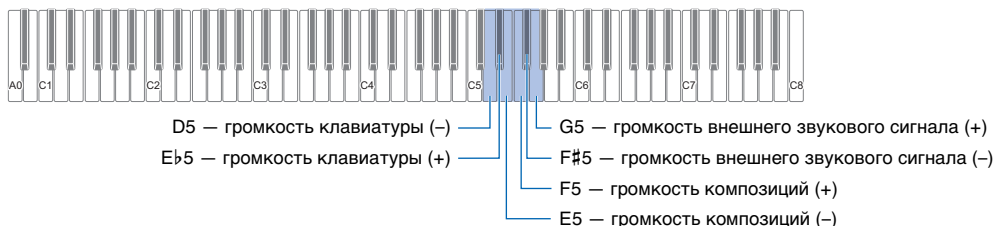

Параметр	Нажатие на клавишу:	Позволяет выполнить следующее:
Громкость клавиатуры Общая громкость клавиатуры при игре регулируется в интервале от 0 (выключена) до 42 (максимальная).	D5	Понизить громкость клавиатуры на 1.*1
	Eb5	Повысить громкость клавиатуры на 1.*1
	D5 + Eb5	Восстановить начальную громкость клавиатуры по умолчанию.
Громкость композиций Общая громкость воспроизведения композиций (встроенных, пользовательских, в формате устройства MIDI-записи) регулируется в интервале от 0 (выключена) до 42 (максимальная).	E5	Понизить громкость композиций на 1.*1
	F5	Повысить громкость композиций на 1.*1
	E5 + F5	Восстановить начальную громкость композиций по умолчанию.
Громкость внешнего звукового сигнала Общая громкость внешнего звукового сигнала*2 регулируется в интервале от 0 (выключена) до 42 (максимальная).	F#5	Понизить громкость внешнего звукового сигнала на 1.*1
	G5	Повысить громкость внешнего звукового сигнала на 1.*1
	F#5 + G5	Восстановить начальную громкость внешнего звукового сигнала по умолчанию.

*1. Каждый раз, когда значение параметра становится кратным 10 (10, 20 и т. д.), звучит справочный сигнал (стр. RU-9).

*2. Звуковой сигнал с интеллектуального прибора, подключенного к цифровому пианино по стандарту «Bluetooth», или аудиоустройства, подключенного через гнездо **AUDIO IN**.

Функция «Убрать середину входного звукового сигнала»

Включение функции «Убрать середину входного звукового сигнала» обеспечивает удаление вокальной партии из звукового сигнала, поступающего в цифровое пианино по технологии «Bluetooth» или через гнездо **AUDIO IN**. Отметим, что эта функция подавляет звук в середине звукового поля, что в зависимости от того, как смикширован исходный материал, может привести к подавлению не только вокальной партии. Характер удаления вокала зависит от поступающего сигнала.

Переключение функции «Убрать середину входного звукового сигнала» выполняется нажатием на нижеуказанную клавишу клавиатуры во время длительного касания кнопки **FUNCTION**. При каждом нажатии функция включается или отключается.



Задание параметров MIDI

Изменение параметров MIDI выполняется нажатием на нижеуказанные клавиши клавиатуры во время длительного касания кнопки **FUNCTION**.

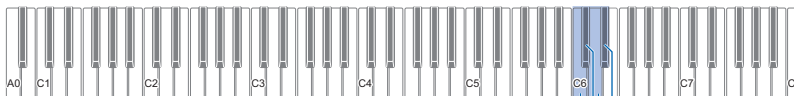

C6 — встроенный источник звука
 C#6 — канал клавиатуры (-)
 D6 — канал клавиатуры (+)

E♭6 — вывод MIDI-сигнала скорости атаки в высоком разрешении

Параметр	Нажатие на клавишу:	Позволяет выполнить следующее:
Встроенный источник звука Когда этот параметр отключен, информация об исполнении (MIDI-данные) из цифрового пианино посылается, но оно при этом не звучит. Этот параметр предназначен для случаев, когда требуется только посылать MIDI-данные на внешнее устройство.	C6	Включить или отключить функцию.
Канал клавиатуры Этим параметром задается MIDI-канал (от 1 до 16), по которому данные будут передаваться на внешнее устройство.	C#6	Уменьшить номер канала на 1.
	D6	Увеличить номер канала на 1.
	C#6 + D6	Восстановить начальный номер канала по умолчанию (1).
Вкл.-откл. вывода MIDI-сигнала скорости атаки в высоком разрешении Данный параметр обеспечивает включение и отключение высокого разрешения для вывода MIDI-информации о характере касания клавиш (скорости атаки) в моменты нажатия на них.	E♭6	Включить или отключить функцию.

Смена функций педали

При начальных параметрах цифрового пианино по умолчанию педаль, подключенная через гнездо **12 DAMPER PEDAL**, функционирует как демпферная. Смена функций педали выполняется в порядке, описанном ниже.

■ Как сменить функцию педали, подключенной через гнездо «DAMPER PEDAL».

1. Коснуться кнопки **3 FUNCTION** и не отпускать ее.

- Кнопку **3 FUNCTION** не отпускать до действия 3, описанного ниже.

2. Нажать на клавишу клавиатуры E6.

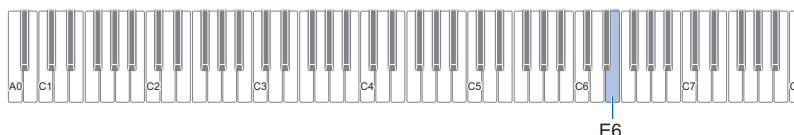

При каждом нажатии на клавишу клавиатуры E6 для изменения этого параметра звучит уведомительный сигнал, указывающий на новый выбранный вариант.

Число уведомительных сигналов	При выборе варианта:	Педаль обеспечивает следующее:
1	Демпферная	Продлеваются звуки, которые при нажатии на педаль звучат и тогда, когда клавиши затем отпускаются. Звуки органных и других тембров, длящиеся, пока нажаты клавиши, продолжают звучать до момента отпускания педали.
2	Состенуто	Пока педаль нажата, после отпускания клавиш продолжают звучать только звуки, которые к моменту нажатия на нее были взяты.
3	Модератор	Несколько понижаются и смягчаются звуки, извлекаемые при нажатой педали.
4	Метроном	Включается и останавливается метроном.
5	Задание темпа	Нажатие на педаль несколько раз приводит к изменению значения темпа в соответствии с частотой нажатия на нее.

3. По завершении выставления нужного значения кнопку **3 FUNCTION** отпустить.

Другие показатели настройки

Для изменения параметров, приведенных в таблице ниже, коснуться кнопки **FUNCTION** и, не отпуская ее, нажать на указанную клавишу клавиатуры.

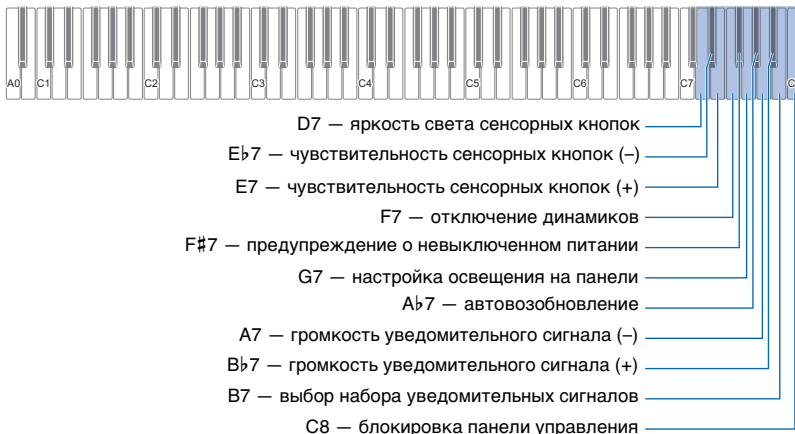

Параметр	Нажатие на клавишу:	Позволяет выполнить следующее:
Яркость света сенсорных кнопок Переключение яркости света сенсорных кнопок между вариантами 1 (тусклый) и 2 (яркий).	D7	Переключить вариант 1 на вариант 2 или обратно.
Чувствительность сенсорных кнопок Задание чувствительности сенсорных кнопок в интервале -1 (низкая) — 0 (стандартная) — +1 (высокая).	Eb7	Понизить чувствительность сенсорных кнопок на 1.
	E7	Повысить чувствительность сенсорных кнопок на 1.
Отключение динамиков Управление выводом звука из динамиков независимо от наличия штекера в каком-либо из гнезд PHONES . Когда данный параметр настройки отключен (по умолчанию), звук не выводится, когда включен — выводится.	F7	Включить или отключить функцию.
Предупреждение о невыключенном питании Включение-отключение функции предупреждения о невыключенном питании (стр. RU-7).	F#7	Включить или отключить функцию.
Настройка освещения на панели Для экономии питания инструмент позволяет запрограммировать его так, чтобы после определенного времени бездействия индикаторы всех кнопок кроме кнопки FUNCTION выключались. Возможно задание времени срабатывания: 5, 30, 60, 120 секунд. Данный параметр может быть также отключен. Это означает, что индикаторы кнопок гаснуть не будут.	G7	См. «Как изменить настройку освещения на панели» (стр. RU-35).
Автовозобновление Включение функции автовозобновления обеспечивает сохранение большинства параметров настройки при выключении инструмента.*1	Ab7	Включить или отключить функцию.
Громкость уведомительного сигнала Громкость уведомительного сигнала регулируется в интервале от 0 (выключена) до 10 (максимальная).	A7	Понизить громкость уведомительного сигнала на 1.
	Bb7	Повысить громкость уведомительного сигнала на 1.
	A7 + Bb7	Восстановить начальную громкость уведомительного сигнала по умолчанию.

Параметр	Нажатие на клавишу:	Позволяет выполнить следующее:
Выбор набора уведомительных сигналов Данное цифровое пианино сообщает о результатах действий с помощью уведомительных звуковых сигналов. Имеются 3 различных набора уведомительных сигналов.	B7	Выполнить перебор наборов уведомительных сигналов (1, 2, 3).
Блокировка панели управления Включение данного параметра приводит к выключению индикаторов всех сенсорных кнопок кроме кнопки 3 FUNCTION и блокировке всех действий за исключением перечисленных ниже. <ul style="list-style-type: none"> • Действия кнопкой питания 1 . Выключение цифрового пианино приводит к отмене блокировки панели управления. • Действие сенсорной кнопкой для отмены блокировки панели управления. 	C8	Включить или отключить функцию. Для отмены блокировки панели управления коснуться кнопки 3 FUNCTION и, не отпуская ее, нажать на клавишу клавиатуры C8.

*1. Следующие показатели настройки не сохраняются и при включенной функции автовозобновления: вариант режима «Дуэт», параметры партий для воспроизведения композиций, встроенный источник звука, блокировка панели управления

■ Как изменить настройку освещения на панели

1. Коснуться кнопки **3 FUNCTION** и не отпускать ее.

- Кнопку **3 FUNCTION** не отпускать до действия 3, описанного ниже.

2. Нажать на клавишу клавиатуры G7.

При каждом нажатии на клавишу клавиатуры G7 для изменения этого параметра звучит уведомительный сигнал, указывающий на новый выбранный вариант.

Уведомительный сигнал*	Вариант	Описание
Отключено	Откл.	Индикаторы сенсорных кнопок не гаснут.
1-кратный сигнал о выборе	5 секунд	После бездействия лицевой панели в течение указанного времени индикаторы всех сенсорных кнопок кроме кнопки 3 FUNCTION гаснут.
2-кратный сигнал о выборе	30 секунд	
3-кратный сигнал о выборе	60 секунд	
4-кратный сигнал о выборе	120 секунд	

* Дополнительную информацию см. в разделе «Уведомительные сигналы» (стр. RU-9).

3. По завершении выставления нужного значения кнопку **3 FUNCTION** отпустить.

ПРИМЕЧАНИЕ

- Включение цифрового пианино при питании только от батарей (без адаптера переменного тока) приводит к тому, что для экономии питания вариант освещения на панели автоматически выставляется на 60 секунд. При необходимости вариант освещения на панели можно поменять.

Заводские параметры (инициализация)

Возвращение всех данных, хранящихся в цифровом пианино, и его параметров настройки к начальным заводским параметрам по умолчанию может быть выполнено в любое время в порядке, описанном ниже.

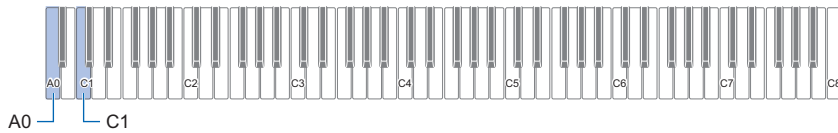

1. Коснуться кнопки **3 FUNCTION** и не отпускать ее.
2. Нажать на клавишу клавиатуры A0.
Включается состояние готовности к сбросу к заводскому состоянию, индикатор кнопки **3 FUNCTION** мигает.
 - Нижеописанное действие 3 приведет к инициализации. Для отказа от инициализации в данный момент отпустить кнопку **3 FUNCTION**.
3. Для выполнения инициализации нажать на клавишу клавиатуры C1.
Инициализация начинается.
4. Кнопку **3 FUNCTION** отпустить.
 - Операция инициализации занимает некоторое время. Дождаться завершения инициализации. По завершении инициализации индикаторы всех сенсорных кнопок (от **3 FUNCTION** до **9 ELEC. PIANO**) на лицевой панели горят.

Связка с интеллектуальным прибором (функция „APP“)

Функция «APP» позволяет соединить цифровое пианино с телефоном, планшетом, иным интеллектуальным прибором и выполнять действия, описанные ниже.

- Управление цифровым пианино с интеллектуального прибора (пульт дистанционного управления пианино)
- Перенос музыкальных данных из интеллектуального прибора

⚠ ВНИМАНИЕ!

- У подключаемого мобильного устройства должен быть включен авиарежим или иным образом отключена возможность передачи данных.
- При подключении интеллектуального прибора к цифровому пианино не подсоединять одновременно шнур USB и звуковой шнур.

■ Как загрузить приложение для интеллектуального прибора

С сайта «CASIO» загрузить приложение «Chordana Play for Piano» и установить его на интеллектуальном приборе.

<https://support.casio.com/global/ru/emi/manual/PX-S1000/>



■ Как выполнить связку с интеллектуальным прибором

1. По указаниям в части «[Как загрузить приложение для интеллектуального прибора](#)» (стр. **RU-37**) установить на интеллектуальном приборе приложение.
2. Порт USB интеллектуального прибора соединяется с портом **ii** USB цифрового пианино шнуром USB из числа имеющихся в продаже.
 - Подключение интеллектуального прибора к цифровому пианино позволяет выполнять действия на нём с помощью приложения на интеллектуальном приборе. Подробную информацию о таких действиях см. в пользовательской документации к приложению.

Поиск и устранение неисправностей

- При касании сенсорной кнопки ничего не происходит.

Причина

- Перчатка на руке, касание ногтем, стилусом.
- Неправильно заданная чувствительность сенсорных кнопок.

Способ устранения

- Сенсорные кнопки при воздействии на них требуют плотного касания голым пальцем.
- Повысить чувствительность сенсорных кнопок, выполнив действия, описанные ниже.
 - Выключить цифровое пианино.
 - Нажать на клавишу клавиатуры C8 (крайнюю правую) и, не отпуская ее, на кнопку питания **1** .
 - Клавишу C8 не отпускать, пока последовательно слева направо не загорятся индикаторы сенсорных кнопок (от **3** **FUNCTION** до **9** **ELEC. PIANO**). Кнопку питания **1**  можно отпустить.

- При нажатии на клавишу клавиатуры нет звука.

Причина

- Ручкой громкости **2** выставлена слишком низкая громкость.
- Через одно из гнезд **10** **PHONES** подключены наушники, или в него вставлен штекер адаптера.
- Отключен встроенный источник звука MIDI.

Способ устранения

- Повернуть ручку громкости **2**.
- Отсоединить устройство, подключенное через гнезда **10** **PHONES**.
- Включить параметр «Встроенный источник звука» (стр. [RU-32](#)).

- Цифровое пианино издает громкий звук и внезапно выключается.

Способ устранения

- Заменить батареи на новые или переключиться на питание от сети (стр. [RU-5](#)).

- Нарушена звуковысотность цифрового пианино.

Причина

- Задана величина транспонирования клавиатуры отличная от величины по умолчанию.
- Настройка цифрового пианино выставлена не на 440,0 Гц.
- Включен октавный сдвиг.
- Задан строй отличный от равномерной темперации.

Способ устранения

- Восстановить начальную величину транспонирования по умолчанию (стр. [RU-13](#)).
- Переставить величину настройки на 440,0 Гц (стр. [RU-14](#)) и восстановить значения расстройки партии «Upper2» и нижней партии (стр. [RU-30](#)) по умолчанию.
- Переставить октавный сдвиг на 0 (стр. [RU-14](#)).
- Переставить строй на равномерную темперацию.

- При нажатии на педаль ничего не происходит.

Причина

Неправильно подсоединен к гнезду **12** **DAMPER PEDAL** или **13** **PEDAL UNIT** шнур педали, либо не полностью вставлен штекер.

Способ устранения

Убедиться в том, что шнур педали подсоединен правильно, а штекер вставлен до упора.

- Тембры и (или) эффекты звучат странно. сила звука не меняется и при изменении нажима на клавиши. Проблема сохраняется и после выключения-включения инструмента.

Причина

Включено автовозобновление.

Способ устранения

Отключить автовозобновление (стр. [RU-34](#)) и выключить инструмент.

- После подключения цифрового пианино к компьютеру не удается перенести данные.

Способ устранения

- Проверить, подсоединен ли шнур USB к цифровому пианино и компьютеру, и правильное ли устройство выбрано в музыкальном ПО на компьютере.
- Выключить цифровое пианино и выйти из музыкального ПО на компьютере. Снова включить цифровое пианино и запустить музыкальное ПО на компьютере.

- В зависимости от того, в какой части клавиатуры взят звук, характер и громкость тембра несколько различаются.

Причина

Это является неизбежным следствием сэмплирования звука* и на неисправность не указывает.

* Для воссоздания звука музыкального инструмента берется несколько сэмплов в нижнем, среднем и верхнем его регистрах. Поэтому в зависимости от того, к какому регистру сэмпл относится, в характере и громкости тембра могут возникать очень небольшие различия.

- При касании кнопки звучащая нота на мгновение пропадает или несколько меняется характер применения эффектов.

Причина

Это происходит, когда в режиме наложения, в режиме «Дуэт», при воспроизведении встроенной композиции, при записи и т. д. одновременно звучат несколько партий. Когда имеется какой-либо из этих факторов, нажатие на кнопку вызывает автоматическое изменение величины эффекта, «встроенного» в тембр, в результате которого на мгновение пропадают звуки или несколько меняется характер применения эффектов.

- Как удалить пользовательскую композицию?

Способ устранения

Добавление и удаление пользовательских композиций возможно только с интеллектуального прибора, подключенного к цифровому пианино.

Дополнительную информацию см. в разделе «[Связка с интеллектуальным прибором \(функция „APP“\)](#)» (стр. RU-37).

Справочная информация

Технические характеристики изделия

Модель	PX-S1000BK, PX-S1000WE
Клавиатура	Фортепианная, 88 клавиш
Дуэт	Регулируемый диапазон тембров (от -2 до +2 октав)
Транспонирование	-12—0—+12 полутонов
Октавный сдвиг	-2—0—+2 октавы
Звуковой процессор	
Число тембров	18 (17 для всей клавиатуры + 1 басовый для нижнего регистра) <ul style="list-style-type: none">• Наложение тембров (кроме басового)• Тембральное разделение (в нижнем регистре только басовый тембр)
Максимальная полифония	192 ноты
Динамическая чувствительность	5 уровней, откл.
Настройка	415,5 Гц — 440,0 Гц — 465,9 Гц (с точностью до 0,1 Гц)
Темперация	Равномерная и 16 других видов
Имитатор акустики инструмента	Реакция молоточков, реакция на отпускание клавиши, резонанс струн, демпферный резонанс, демпферные призвуки, шум при нажатии на клавишу, шум при отпускании клавиши
Цифровые эффекты	
Режим «Звук»	Имитатор акустики зала (4 типа), объемный звук (2 типа)
Другие эффекты	Хорус (4 типа), ЦОС-эффекты (для некоторых тембров — предустановленные), яркость (-3—0—+3)
Демонстрационных композиций	1
Фонотека	
Встроенных композиций	60
Пользовательских композиций	10 (примерно до 90 кбайт на композицию, примерно 900 кбайт для 10 композиций)* * Учитывая, что 1 кбайт = 1024 байт, 1 Мбайт = 1024 ² байт.
Громкость композиций	Регулируется (значение распространяется и на воспроизведение композиций из устройства MIDI-записи)
Включение-отключение партий	Л, П
Устройство MIDI-записи	
Функции	Запись в реальном времени, воспроизведение
Число композиций	1
Число дорожек	2
Емкость	В общей сложности около 10 000 нот
Защита записанных данных	Во встроенной флэш-памяти
Громкость устройства MIDI-записи	Регулируется (регулирование распространяется и на воспроизведение композиции из фонотеки)
Метроном	
Звонок на доле	Откл., 1—9 (долей)
Интервал значений темпа	20—255
Громкость метронома	Регулируется
Педали	
Функции, присваиваемые прилагаемой педали SP-3	Демпферная (откл., вкл.), sostenuto (откл., вкл.), модератор (откл., вкл.), метроном (включение, остановка), задание темпа
Отдельно приобретаемый pedalный блок SP-34	Демпферная (откл., полунажатие, вкл.), sostenuto (откл., вкл.), модератор (откл., вкл.)
Другие функции	<ul style="list-style-type: none">• Автовозобновление• Блокировка панели управления• Уведомительные сигналы (наборы 1, 2, 3 с возможностью выбора; громкость регулируется)

Связь «Bluetooth»	
Редакция «Bluetooth»	5.0
Применимый профиль	A2DP
Применимые кодеки	SBC
Беспроводной выходной сигнал	«Bluetooth» класса 2
Полоса частот передачи	2402—2480 МГц
Максимальная мощность беспроводного сигнала	4 дБм
MIDI	16-канальный мультитембральный прием
Входы, выходы	
Гнёзда «Наушники» (PHONES)	Стереоминигнёзда (3,5 мм), 2 шт.
Электропитание	12 В пост. тока
Гнездо «Звуковой вход» (AUDIO IN)	Стереоминигнездо (3,5 мм) Входной импеданс 10 кОм Входное напряжение 200 мВ
Гнёзда «Линейный выход П, Л — моно» (LINE OUT R, L/MONO)	Стандартные (6,3 мм), 2 шт. Выходной импеданс 2,3 кОм Выходное напряжение макс. 1,3 В (среднеквадр.)
Порт USB	Тип B
Гнездо «Демпферная педаль» (DAMPER PEDAL)	Стандартное (6,3 мм)
Гнездо «Педальный блок» (PEDAL UNIT)	Фирменное
Акустические характеристики	
Мощность усилителя	8 Вт + 8 Вт
Динамики	16 × 8 см, овальные, 2 шт.
Источник питания	Двойной
Батареи	6 щелочных батарей типоразмера AA
Непрерывная работа	Воспроизведение встроенных демонстрационных композиций при работе на щелочных батареях — примерно 4 часа* * При громкости, выставленной на 50 %. При максимальной громкости примерно через 2 часа появляется указание на разрядку батарей (мигание всех сенсорных кнопок кроме кнопки 3 FUNCTION).
Адаптер переменного тока	AD-A12150LW
Автовыключение	Примерно через 4 часа при питании через адаптер переменного тока и через 6 минут при питании от батарей после последнего действия, с возможностью отключения.
Потребляемая мощность	12 В --- 10 Вт
Габариты	132,2 (ш) × 23,2 (г) × 10,2 (в) см
Масса	Ок. 11,2 кг (без батарей)

- Технические характеристики и дизайн могут быть изменены без предупреждения.

Перечень тембров

Название тембра	Название клавиши клавиатуры	Смена программы	Выбор банка, старший разряд
GRAND PIANO CONCERT	A0	0	0
GRAND PIANO BRIGHT	B \flat 0	1	0
GRAND PIANO MELLOW	B0	2	0
ROCK PIANO	C1	3	0
JAZZ PIANO	C#1	4	0
ELEC.PIANO	D1	5	0
DIGITAL E.PIANO 1	E \flat 1	6	0
DIGITAL E.PIANO 2	E1	7	0
60'S E.PIANO	F1	8	0
HARPSICHORD	F#1	9	0
VIBRAPHONE	G1	10	0
STRINGS 1	A \flat 1	11	0
STRINGS 2	A1	12	0
PIPE ORGAN	B \flat 1	13	0
JAZZ ORGAN	B1	14	0
ELEC.ORGAN 1	C2	15	0
ELEC.ORGAN 2	C#2	16	0
BASS	D2	17	0

ПРИМЕЧАНИЕ

- Тембр «BASS» присваивается только нижнему регистру клавиатуры. Использование его одного на всей клавиатуре невозможно.

Список композиций в фонотеке

№	*1	Название
1	C1	Nocturne Op.9-2
2	C#1	Fantaisie-Impromptu Op.66
3	D1	Étude Op.10-3 "Chanson de l'adieu"
4	E♭1	Étude Op.10-5 "Black Keys"
5	E1	Étude Op.10-12 "Revolutionary"
6	F1	Étude Op.25-9 "Butterflies"
7	F#1	Prélude Op.28-7
8	G1	Valse Op.64-1 "Petit Chien"
9	A♭1	Valse Op.64-2
10	A1	Moments Musicaux 3
11	B♭1	Impromptu Op.90-2
12	B1	Marche Militaire 1 (Duet)
13	C2	Frühlingslied [Lieder Ohne Worte Heft 5]
14	C#2	Fröhlicher Landmann [Album für die Jugend]
15	D2	Von fremden Ländern und Menschen [Kinderszenen]
16	E♭2	Träumerei [Kinderszenen]
17	E2	Tambourin
18	F2	Menuet BWV Anh.114 [Clavierbüchlein der Anna Magdalena Bach]
19	F#2	Inventio 1 BWV 772
20	G2	Inventio 8 BWV 779
21	A♭2	Inventio 13 BWV 784
22	A2	Praeludium 1 BWV 846 [Das Wohltemperierte Klavier 1]
23	B♭2	Le Coucou
24	B2	Gavotte
25	C3	Sonatina Op.36-1 1st Mov.
26	C#3	Sonatine Op.20-1 1st Mov.
27	D3	Sonate K.545 1st Mov.
28	E♭3	Sonate K.331 3rd Mov. "Turkish March"
29	E3	Rondo K.485
30	F3	Für Elise
31	F#3	Marcia alla Turca
32	G3	Sonate Op.13 "Pathétique" 1st Mov.
33	A♭3	Sonate Op.13 "Pathétique" 2nd Mov.
34	A3	Sonate Op.13 "Pathétique" 3rd Mov.
35	B♭3	Sonate Op.27-2 "Moonlight" 1st Mov.
36	B3	Rhapsodie 2
37	C4	Waltz Op.39-15 (Duet)
38	C#4	Liebesträume 3
39	D4	Blumenlied
40	E♭4	La Prière d'une Vierge
41	E4	Csikos Post
42	F4	Humoresque Op.101-7
43	F#4	Melodie [Lyrische Stücke Heft 2]
44	G4	Sicilienne Op.78
45	A♭4	Berceuse [Dolly] (Duet)
46	A4	Arabesque 1
47	B♭4	La Fille aux Cheveux de Lin [Préludes]

№	*1	Название
48	B4	Passepied [Suite bergamasque]
49	C5	Gymnopédie 1
50	C#5	Je Te Veux
51	D5	Salut d'Amour
52	E♭5	The Entertainer
53	E5	Maple Leaf Rag
54	F5	L'arabesque [25 Étüden Op.100]
55	F#5	La Styrienne [25 Étüden Op.100]
56	G5	Ave Maria [25 Étüden Op.100]
57	A♭5	Le retour [25 Étüden Op.100]
58	A5	La chevaleresque [25 Étüden Op.100]
59	B♭5	No.13 [Études de Mécanisme Op.849]
60	B5	No.26 [Études de Mécanisme Op.849]

*1. Название клавиши клавиатуры

74 76 77 78 84 86 91 93 94 100, 101	X *4 X X X X O *3 X *4 X *4 X *4 X *4 X *1	O O O O O O O O O O *1	Filter cutoff Vibrato rate Vibrato depth Vibrato delay Portamento control High resolution velocity prefix Pitch bend sensitivity Chorus send level Delay send level RPN1 LSB, MSB
Program Change : True #	O * * * * * * * * * *	O 0 - 127	
System Exclusive	O *1	O *1	
System Common : Song Pos : Song Sel : Tune	X X X	X X X	
System Real Time : Clock : Commands	X X	X X	
Aux Messages : All Sound Off : Reset All Controller : Local ON/OFF : All Notes OFF : Active Sense : System Reset	X *4 X *4 X X *4 O X	O O X O O X	
Notes	<p>*1. Для получения подробной информации о зарегистрированных номерах параметров, а также специальных системных сообщениях см. информацию по реализации MIDI по адресу https://world.casio.com/.</p> <p>*2. Зависит от настройки педали, подключенной к гнезду «Демпферная педаль» (DAMPER PEDAL).</p> <p>*3. Только «нота вкл.»</p> <p>*4. Выводятся наряду с определенными операциями.</p>		

Mode 1 : OMNI ON, POLY
Mode 3 : OMNI OFF, POLY

Mode 2 : OMNI ON, MONO
Mode 4 : OMNI OFF, MONO

O : Yes
X : No

CASIO®

CASIO COMPUTER CO., LTD.
6-2, Hon-machi 1-chome
Shibuya-ku, Tokyo 151-8543, Japan

PXS1000-RU-2A
MA1902-A
© 2019 CASIO COMPUTER CO., LTD.