

SCARLETT™ *Vita*SPA



ИНСТРУКЦИЯ

ФЕН

SC-HD70I07

HAIR DRYER



010

EAC

INSTRUCTION MANUAL

РУКОВОДСТВО ПО ЭКСПЛУАТАЦИИ

ІНСТРУКЦІЯ З ЕКСПЛУАТАЦІЇ

GB	HAIR DRYER	5
RUS	ФЕН	6
CZ	VYSOUŠEČ VLASŮ	7
BG	СЕШОАР	8
UA	ФЕН	10
SCG	ФЕН	11
EST	FÖÖN	12
LV	FĒNS	14
LT	PLAUKŲ DŽIOVINTUVAS	15
H	HAJSZÁRÍTÓ	16
KZ	ФЕН	17
SL	SUŠIČ VLASOV	19

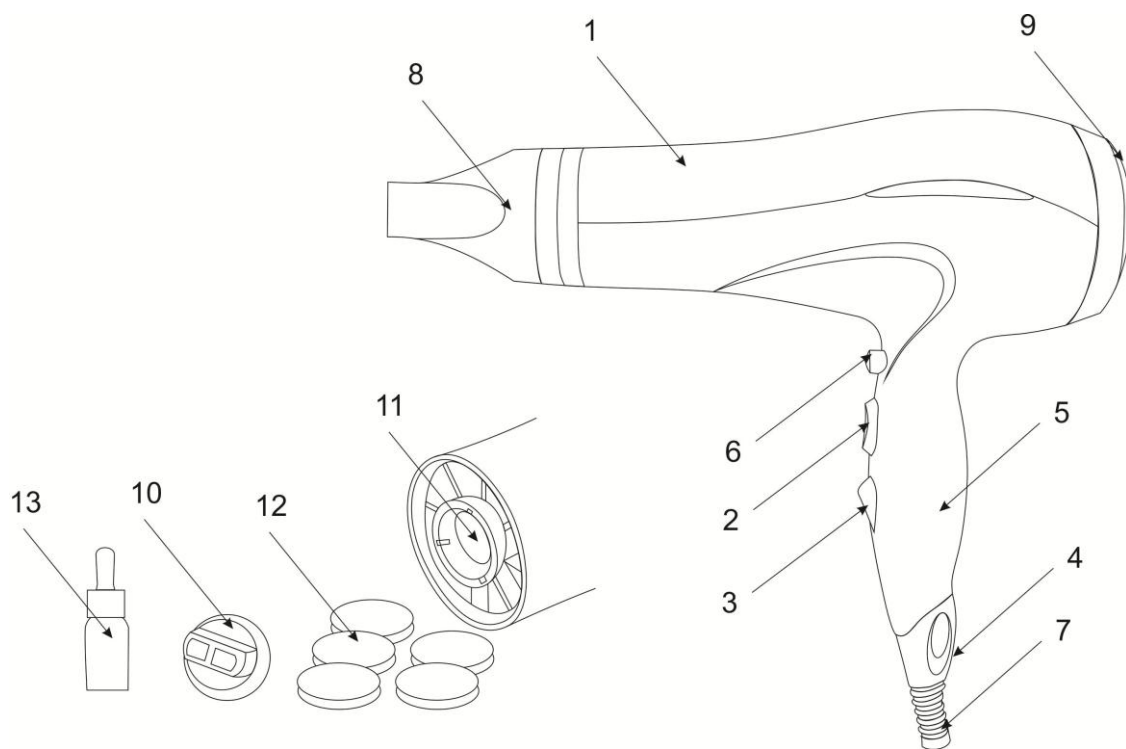

~ 220-240 V / 50 Hz Класс защиты II	1800 W	0.66 / 0.71 kg	<div style="text-align: right; margin-bottom: 5px;">mm</div>
--	--------	----------------	--

GB DESCRIPTION

1. Housing
2. Heat setting switch
3. Speed setting switch
4. Hanging loop
5. Handle
6. COOL SHOT button
7. Cord swivel protection
8. Concentrator
9. Air inlet removable lattice
10. Fragrance diffuser for oils
11. Filter compartment
12. Replaceable filters
13. Argan oil (10 ml)

CZ POPIS

1. Těleso spotřebiče
2. Přepínač teploty vzduchového proudu
3. Přepínač rychlosti vzduchového proudu
4. Závěsné očko
5. Rukojeť
6. Tlačítko režimu "CHLADNÝ VZDUCH"
7. Pojistka kabele před překrucením
8. Koncentrátor
9. Odnímatelná mřížka vzduchových otvorů
10. Olejový aroma difuzér
11. Zahloubení pro filtr
12. Náhradní filtry
13. Arganový olej (10 ml)

UA ОПИС

1. Корпус
2. Перемикач температури повітряного струму
3. Перемикач швидкості повітряного струму
4. Петелька для підвішування
5. Ручка
6. Кнопка режиму "ЗИМНЕ ПОВІТРЯ"
7. Запобіжник шнура від перекручування
8. Насадка-концентратор
9. Знімна решітка направляючих повітря отворів
10. Арома-дифузоз для олії
11. Заглибина для фільтра
12. Фільтри, що замінюються
13. Арганова олія (10 мл)

EST KIRJELDUS

1. Korpus
2. Õhuvoo temperatuuri ümberlüüti
3. Õhuvoo kiiruse ümberlüüti
4. Riputusaas
5. Käepide
6. Külma õhu nupp
7. Juhtme ülekerimisvastane kaitse
8. Õhuvoo suunamise otsik
9. Õhuavade eemaldatav rest
10. Õlide aroomihajuti
11. Filtri pesa
12. Vahetatavad filtrid
13. Argaaniõli (10 ml)

RUS УСТРОЙСТВО ИЗДЕЛИЯ

1. Корпус
2. Переключатель температуры потока воздуха
3. Переключатель скорости потока воздуха
4. Петелька для подвешивания
5. Ручка
6. Кнопка режима "ХОЛОДНЫЙ ВОЗДУХ"
7. Предохранитель шнура от перекручивания
8. Насадка-концентратор
9. Съёмная решетка воздухопроводных отверстий
10. Арома-диффузер для масла
11. Углубление для фильтра
12. Сменные фильтры
13. Аргановое масло (10 мл)

BG ОПИСАНИЕ

1. Корпус
2. Превключвател на температура на въздушен поток
3. Превключвател на степен на въздушен поток
4. Закачване
5. Дръжка
6. Бутон на режим "СТУДЕН ВЪЗДУХ"
7. Специален механизъм предпазващ от неправилно навиване на кабела
8. Наставка-кондензатор
9. Сваляща се решетка на въздуховодните отвори
10. Арома дифузер за масло
11. Ниша за филтъра
12. Сменни филтри
13. Арганово масло (10 мл)

SCG ОПИС

1. Труп
2. Мењачи температуре ваздушне струје
3. Мењач брзине ваздушне струје
4. Петља за качење
5. Дршка
6. Дугме режима "ХЛАДНИ ВАЗДУХ"
7. Заштита гајтана од запетљавања
8. Наглавак-концентратор
9. Решетка ваздушних отвора на скидање
10. Распршивач мириса за уља
11. Преграда за филтер
12. Замењиви филтери
13. Арганово уље (10 мл)

LV APRAKSTS

1. Korpus
2. Gaisa plūsmas temperatūras slēdzis
3. Gaisa plūsmas ātrumu slēdzis
4. Ērta cilpiņa pakāršanai
5. Rokturis
6. Režīma „AUKSTAIS GAISS” poga
7. Elektrovada aizsargāšana pret savīšanos
8. Uzgalis-koncentrators matu veidošanai
9. Gaisa novades atvērumu noņemā restīte
10. Aroma difuzors eļļai
11. Padziļinājums filtram
12. Maināmie filtri
13. Argana eļļa (10 ml)

LT APRAŠYMAS

1. Korpusas
2. Oro srovės temperatūros jungiklis
3. Oro srovės greičio jungiklis
4. Kilpelė pakabinimui
5. Rankena
6. Režimo „ŠALTAS ORAS“ mygtukas
7. Sukiojamas elektros laidas
8. Antgalis, koncentruojantis oro srovę
9. Ortakių angų nuimamos grotelės
10. Aliejaus aromadifuzorius
11. Pagilinimas filtrai
12. Keičiami filtrai
13. Argano aliejus (10 ml)

KZ СИПАТТАМА

1. Тұлға
2. Ауа ағынының температурасын ауыстырып қосқышы
3. Ауа ағынының жылдамдығын ауыстырып қосқышы
4. Іліп қоюға арналған ілмек
5. Тұтқа
6. “Салқын ауа” тәртібінің ноқаты
7. Баудың оралып кетуінен сақтандырғыш
8. Шашты жайластырғыш
9. Ауа шығу тесігінің алынбалы торы
10. Май құятын хош иістендіргіш диффузор
11. Сүзгіге арналған ұя
12. Ауыстырмалы сүзгілер
13. Арган майы (10 ml)

H LEÍRÁS

1. Készülékház
2. Hőmérsékletkapcsoló
3. Gyorsasági fokozat kapcsoló
4. Akasztó
5. Fogantyú
6. „HIDEG LEVEGŐ” kapcsológombja
7. Vezeték tekeredését gátló elem
8. Koncentrátor (légtelelő)
9. A légvezető nyílások levehető rácsa
10. Aroma-diffúzor hajolaj számára
11. Mélyedés szűrő elhelyezésére
12. Cserélhető szűrők
13. Argánolaj (10 ml)

SL STAVBA VÝROBKU

1. Teleso
2. Prepínač rýchlosti vzduchového prúdu
3. Prepínač teploty vzduchového prúdu
4. Očko pre vešanie
5. Rukoväť
6. Tlačidlo režimu “CHLADNÝ VZDUCH”
7. Poistka šnúry pred prekrucovaním
8. Nástavec-koncentrátor
9. Vzduchové otvory
10. Rozptyľovač vonného oleja
11. Priehlbina na filter
12. Náhradné filtre
13. Arganový olej (10 ml)

GB INSTRUCTION MANUAL

IMPORTANT SAFEGUARDS

- Please read this instruction manual carefully before use.
- Before switching on the appliance for the first time please check if the technical specifications indicated on the unit correspond to the mains parameters.
- For home use only. Do not use for industrial purposes. Do not use the appliance for any other purposes than described in this instruction manual.
- Do not use outdoors.
- Always unplug the appliance from the power supply before cleaning and when not in use.
- Do not immerse the unit, cord or plug in water or other liquids. If it has happened, remove the plug from the wall socket immediately and have the unit checked by an expert before using it again.
- If the appliance is used in a bathroom, it should always be unplugged after use, because nearness of water is dangerous even if the appliance is switched off.
- For additional protection, the installation of a residual current device (RCD) having a rated residual operating current not exceeding 30 mA is advisable in the electrical circuit supplying the bathroom. Ask your installer for advice.
- Do not spray aerosol products when the hair dryer is in operation.
- This appliance is not intended for use by persons (including children) with reduced physical, sensory or mental capabilities, or lack of experience and knowledge, unless they have been given supervision or instruction concerning use of the appliances by a person responsible for their safety.
- Children should be supervised to ensure that they do not play with the appliance.
- Do not leave the appliance switched on when you do not use it.
- Do not use other attachments than those supplied.
- Never carry or suspend the appliance by the cord.
- If the power cord is damaged it should be replaced by the manufacturer or authorized servicing center or qualified professional for safety reasons.
- Do not attempt to repair, adjust or replace parts in the appliance. Repair the malfunctioning appliance in the nearest service center.
- Keep the cord away from sharp edges and hot surfaces.
- If the product has been exposed to temperatures below 0°C for some time it should be kept at room temperature for at least 2 hours before turning it on.

IMPORTANT:

- Keep your hair away from the immediate vicinity of the air inlet opening. Keep the air inlet filter dust and fluff free.
- Do not cover air inlet or air outlet otherwise the hair dryer may overheat.
- The attachments become hot during operation.
- The manufacturer reserves the right to introduce minor changes into the product design without prior notice, unless such changes influence significantly the product safety, performance, and functions.



ATTENTION! Do not use the device beside the bathrooms, swimming pools and other vessels containing water.

INSTRUCTION FOR USE

- Fully unwind the cord.
- Apply a few drops to the filter.
- Place the filter into the filter compartment.
- Place the fragrance diffuser into the cavity, so that the indents of the diffuser match the slots of the cavity walls, and rotate the diffuser until it clicks.

SPEED CONTROL

- ○ – off;
- ✖ – medium speed for delicate drying and styling;
- ✖ – high speed for quick drying and styling.

HEAT SETTINGS

-) – cold airflow;
-))) – medium temperature for gentle drying and shaping;
-)))) – high temperature for rapid drying.

IMPORTANT: Airflow speed will be increased automatically after increasing the airflow temperature.

CONCENTRATOR

- The air concentrator is for bundling and directing the airflow for selective drying.

IONIZATION FUNCTION

- Ionic function prevents your hair from unhealthy effect of hot air and makes it strong, shiny and smooth.

COOL SHOT

- This appliance is featured with “COOL SHOT” function for hair style fixing. To activate the “COOL SHOT” function, simply press the COOL SHOT button. As the COOL SHOT button is released, the appliance returns to its normal setting.
- **To prevent overheating do not work continuously longer than 10 minutes and obligatory stop the hair dryer for no less than 10 min.**
- Always switch the appliance off and unplug when finished. Leave it to cool for a few minutes before putting away.

FRAGRANCE DIFFUSER FOR OILS

- By means of the fragrance diffuser, the hair dryer can be used not only for drying, but also for aromatizing hair.
- The Argan oil protects hair from adverse factors, such as UV radiation and high humidity, moisturizes and nourishes hair, restores its structure, making hair stronger, shinier, and manageable. In addition, regular use of Argan oil based scents helps to get rid of dandruff, promotes hair growth and slows the process of ageing.

CARE AND CLEANING

- Switch off the appliance, unplug it from the power supply and allow to cool fully.
- Do not use abrasive cleaners.
- Periodically remove the air inlet removable lattice and clean it with a brush, then put the air inlet removable lattice in place.

STORAGE

- Ensure that the hair dryer is completely cool and dry.
- Do not wrap the cord around the appliance, as this may cause damage.
- Keep the appliance in a cool, dry place.

RUS РУКОВОДСТВО ПО ЭКСПЛУАТАЦИИ МЕРЫ БЕЗОПАСНОСТИ

- Внимательно прочитайте Руководство по эксплуатации.
- Перед первоначальным включением проверьте, соответствуют ли технические характеристики, указанные на изделии, параметрам электросети.
- Использовать только в бытовых целях согласно данному Руководству по эксплуатации. Прибор не предназначен для промышленного применения.
- Не пользуйтесь феном вне помещений.
- Всегда отключайте устройство от электросети перед очисткой или если Вы его не используете.
- При использовании устройства в ванной комнате следует отключать его от сети после использования, так как близость воды представляет опасность, даже когда прибор выключен.
- Для дополнительной защиты целесообразно установить устройство защитного отключения (УЗО) с номинальным током срабатывания, не превышающим 30 мА, в цепь питания ванной комнаты; при установке следует обратиться за консультацией к специалисту.
- Не распыляйте средства для укладки волос при работающем устройстве.
- Прибор не предназначен для использования лицами (включая детей) с пониженными физическими, чувственными или умственными способностями или при отсутствии у них опыта или знаний, если они не находятся под контролем или не проинструктированы об использовании прибора лицом, ответственным за их безопасность.
- Дети должны находиться под контролем для недопущения игры с прибором.
- Не оставляйте включенный прибор без присмотра.
- Не используйте принадлежности, не входящие в комплект данного прибора.
- Не переносите фен за шнур или петельку для подвешивания.
- При повреждении шнура питания его замену, во избежание опасности, должен производить изготовитель или уполномоченный им сервисный центр, или аналогичный квалифицированный персонал.
- Не пытайтесь самостоятельно ремонтировать прибор или заменять какие-либо детали. При обнаружении неполадок обращайтесь в ближайший Сервисный центр.
- Следите, чтобы шнур питания не касался острых кромок и горячих поверхностей.
- Если изделие некоторое время находилось при температуре ниже 0°C, перед включением его следует выдержать в комнатных условиях не менее 2 часов.

ВНИМАНИЕ:

- Следите за тем, чтобы в воздуховодные отверстия не попадали волосы, пыль или пух.
- Не закрывайте входные и выходные воздуховоды – двигатель и нагревательные элементы фена могут сгореть.
- Будьте осторожны, во время работы насадка сильно нагревается!
- Производитель оставляет за собой право без дополнительного уведомления вносить незначительные изменения в конструкцию изделия, кардинально не влияющие на его безопасность, работоспособность и функциональность.





ВНИМАНИЕ! Не использовать прибор вблизи ванных комнат, бассейнов или других емкостей, содержащих воду.

РАБОТА



- Полностью размотайте шнур питания.
- Капните немного масла на фильтр.
- Фильтр разместите в углублении для фильтра.
- Установите в углубление арома-диффузер, таким образом, чтобы выступы на диффузере совпали с пазами на стенках углубления и поверните до щелчка.
- Наденьте насадку-концентратор.
- Подключите фен к электросети.
- Переключателями скорости / температуры потока воздуха установите желаемый режим.

СКОРОСТЬ ПОТОКА ВОЗДУХА

— ○ — выкл.;

-  – поток воздуха средней силы для мягкой сушки или укладки волос;
-  – мощный поток воздуха для быстрой сушки.

ТЕМПЕРАТУРНЫЕ РЕЖИМЫ

-  – прохладный поток воздуха;
-  – средняя температура – для мягкой сушки или укладки волос;
-  – высокая температура – для быстрой сушки.

ВНИМАНИЕ: При увеличении температуры автоматически увеличивается скорость потока воздуха.

НАСАДКА-КОНЦЕНТРАТОР

- Эта насадка позволяет сужать и направлять поток воздуха для сушки отдельных участков.

ФУНКЦИЯ ИОНИЗАЦИИ

- Система ионизации снижает вредное воздействие горячего воздуха на волосы, делает их здоровыми, гладкими и блестящими.

ХОЛОДНЫЙ ВОЗДУХ

- Фен оснащен дополнительной функцией “ХОЛОДНЫЙ ВОЗДУХ”. В этом режиме можно быстро охладить волосы, закрепляя укладку: нажмите и удерживайте кнопку на внутренней части ручки. Чтобы вернуться в нормальный режим, просто отпустите ее.
- **Во избежание перегрева не работайте непрерывно более 10 минут и обязательно делайте перерыв не менее 10 минут.**
- Всегда отключайте фен от электросети после окончания работы. Прежде, чем убрать фен на хранение, дайте ему несколько минут остыть.

АРОМА-ДИФФУЗЕР ДЛЯ МАСЛА

- Благодаря арома-диффузеру, фен позволяет не только сушить волосы, но и одновременно ухаживать за ними.
- Масло арганового дерева защищает волосы от воздействия неблагоприятных факторов: ультрафиолетового излучения и высокой влажности, интенсивно увлажняет и питает волосы, восстанавливает их структуру, делая волосы более сильными, блестящими и послушными. Кроме того, регулярное использование средств на основе масла аргана, помогает избавиться от перхоти, улучшает рост волос и замедляет процессы старения.

ОЧИСТКА И УХОД

- Перед очисткой отключите фен от электросети и дайте ему полностью остыть.
- Не используйте абразивные чистящие средства.
- Периодически рекомендуется снимать решетку воздухозаборника для ее очистки.
- Снимите решетку и очистите ее с помощью щетки, установите решетку на место.

ХРАНЕНИЕ

- Дайте фену полностью остыть и убедитесь, что корпус не влажный.
- Чтобы не повредить шнур, не наматывайте его на корпус.
- Храните фен в прохладном сухом месте.

CZ NÁVOD K POUŽITÍ BEZPEČNOSTNÍ POKYNY

- Pečlivě si přečtete tento Návod k použití.
- Před prvním připojením zkontrolujte, zda technické charakteristiky uvedené na výrobku odpovídají parametrům elektrické sítě.
- Používejte pouze v domácnosti v souladu s tímto Návodem k použití. Spotřebič není určen pro průmyslové účely.
- Používejte vysoušeč pouze ve vnitřních prostorách.
- Vždy vytáhněte zástrčku ze zásuvky před čištěním a v případě, že elektrický přístroj nepoužíváte.
- Neponořujte spotřebič a napájecí kabel do vody nebo jiné tekutiny. Stalo-li se tak, okamžitě odpojte spotřebič od elektrické sítě, a než ho budete používat, překontrolujte jeho provozuschopnost a bezpečnost u odborníků.
- Používá-li se přístroj v koupelně, odpojte jej od elektrické sítě pokaždé po ukončení práce, protože je přístroj v blízkosti vody nebezpečný, i když je vypnutý.
- Pro dodatečnou ochranu je účelné vybavit přístroj zařízením ochranného vypnutí (ZOV) s nominálním proudem přitažení nejvíce 30 mA, do napájecího obvodu koupelný, při vybavení se obraťte na odborníka.
- Nerozptylujte prostředky na tvarování vlasů za provozu vysoušeče.
- Spotřebič není určen k použití osobami (včetně dětí) se sníženými fyzickými, mentálními schopnostmi nebo smysly, nebo osobami, které nemají zkušenosti nebo znalosti, pokud se nenacházejí pod dohledem nebo nejsou instruováni o použití spotřebiče osobou, zodpovědnou za jejich bezpečnost.
- Děti musí být pod dohledem pro zabránění her se spotřebičem.
- Nedovolujte, aby děti používaly vysoušeč vlasů.
- Nikdy nenechávejte zapnutý spotřebič bez dozoru.
- Používejte spotřebič výhradně s příslušenstvím z dodávky.
- Nepřenášejte vysoušeč vlasů za kabel nebo závěsné očko.
- Při poškození přírodní šňůry její výměnu, pro zamezení nebezpečí, musí provádět výrobce nebo jim zplnomocněné servisní středisko, nebo obdobný kvalifikovaný personál.
- Nesmíte sami provádět jakékoliv opravy přístroje nebo výměnu součástek. Pokud je to nutno, obraťte se na nejbližší servisní středisko.
- Dávejte pozor a chraňte síťový kabel před ostrými hranami a horkem.

- Pokud byl výrobek určitou dobu při teplotách pod 0° C, před zapnutím ho nechejte při pokojové teplotě po dobu nejméně 2 hodiny.

UPOZORNĚNÍ:

- Dbejte na to, aby se do větracích otvorů nedostaly vlasy, prach nebo peří.
- Nezavírejte větrací otvory, mohlo by dojít k poškození motoru nebo topných článků.
- Dávejte pozor, za provozu se nástavce silně zahřívají!
- Výrobce si vyhrazuje právo bez dodatečného oznámení provádět menší změny na konstrukci výrobku, které značně neovlivní bezpečnost jeho používání, provozuschopnost ani funkčnost.





UPOZORNĚNÍ! Nepoužívejte spotřebič v blízkosti koupelen, bazénů nebo jiných nádob s vodou.



PROVOZ

- Úplně odvíjete napájecí kabel.
- Dejte trochu oleje do filtru.
- Umístěte filtr do zahloubení.
- Vložte aroma difuzér do zahloubení tak, aby výstupky se srovnaly s drážkami na stěnách zahloubení, a otáčejte, dokud nezapadne.

RYCHLOST VZDUCHOVÉHO PROUDU

-  vypn.;
-  – vzduchový proud střední síly pro jemné sušení a tvarování vlasů;
-  – výkonný vzduchový proud pro rychlé sušení.

TEPLOTNÍ REŽIMY

-  – chladný vzduchový proud;
-  – střední teplota – pro jemné sušení a tvarování vlasů;
-  – vysoká teplota – pro rychlé sušení.

UPOZORNĚNÍ: Se stoupající teplotou se automaticky zvětší rychlost vzduchového proudu.

KONCENTRÁTOR

- Tento nástavec umožňuje zužovat a řídit vzduchový proud pro sušení zvláštních úseků.

FUNKCE IONIZACE

- Nainstalovaný ionizátor redukuje statickou energii. Díky tomu jsou vlasy jemnější a snadněji česatelné.

CHLADNÝ VZDUCH

- Vysoušeč vlasů je vybaven doplňkovou funkcí "CHLADNÝ VZDUCH". V tomto režimu se dá rychle vychladit vlasy a tím upevnit ondulaci: Stiskněte a držte stisknuté tlačítko na vnitřní části rukojeti. Pro vypnutí režimu "CHLADNÝ VZDUCH" uvolněte tlačítko.
- **Pro zamezení přehřátí motoru nepracujte s mixérem více než 10 minut nepřetržitě a udělejte přestávku minimálně 10 minut.**
- Po ukončení provozu vždy vytáhněte zástrčku ze zásuvky. Než uschováte vysoušeč vlasů nechte ho, aby vychladl.

OLEJOVÝ AROMA DIFUZÉR

- Díky aroma difuzéru, fén nejen vysušuje vlasy, ale současně o ně pečuje.
- Arganový olej chrání vlasy před účinky nepříznivých faktorů: ultrafialovým zářením a vysokou vlhkostí vzduchu, intenzivně hydratuje a vyživuje vlasy, obnovuje její strukturu, dělá vlasy lesklejší, silnější a poslušnější. Navíc pravidelné užívání prostředků na bázi arganového oleje pomáhá proti lupům, podporuje růst vlasů a zpomaluje proces stárnutí.

ČIŠTĚNÍ A ÚDRŽBA

- Před čištěním vytáhněte zástrčku ze zásuvky a nechte vysoušeč vlasů, aby úplně vychladl.
- Nepoužívejte brusící čisticí prostředky.

SKLADOVÁNÍ

- Nechte vysoušeč vlasů, aby úplně vychladl, a překontrolujte, že těleso spotřebiče není vlhké.
- Pro zamezení poškození kabelu neotáčejte jej kolem tělesa spotřebiče.
- Skladujte vysoušeč vlasů v chladném suchém místě.

ВЪРХОВНО УПРАВЛЕНИЕ ЗА ЕКСПЛОАТАЦИЯ

ПРАВИЛА ЗА БЕЗОПАСНОСТ

- Прочетете внимателно Ръководството за експлоатация и го запазете по-нататък при възникване на евентуални въпроси.
- Преди първоначално включване проверете, дали техническите характеристики, посочени върху изделието, отговарят на параметрите на електрическата мрежа.
- Сешоарът е предназначен само за домашна употреба. Уредът не е за промишлено използване.
- Не използвайте изделието навън.
- Задължително изключвайте уреда от контакт, ако не го ползвате, а също така преди почистването му.
- Не потапяйте уреда, кабела или щепсела му във вода или други течности. Ако това се е случило веднага изключете каната от контакта. Преди да я използвате отново, проверете работата на уреда в квалифициран сервизен център.
- При използване на уреда в банята трябва да го изключвате от мрежата след като сте приключили работа с него, защото близостта с вода може да представлява опасност, дори когато уредът е изключен.

- За допълнителна защита трябва да инсталирате устройство за дефектно – токова защита (ДТЗ) с означение за диференциален ток, което не надвишава 30 mA, в мрежата на захранване в банята; при неговото монтиране обърнете се за консултация към специалист.
- Фурната не трябва да се управлява от хора (включително деца) с понижени физически, сетивни или умствени способности, или от лица, които не притежават съответните знания и опит, ако тези лица не са под надзор или не са инструктирани относно използването на фурната от друго лице, отговарящо за тяхната безопасност.
- Децата не трябва да се оставят сами до фурната и не трябва да им се разрешава да играят с нея.
- Не ползвайте лак за коса, когато уредът работи.
- Не позволявайте децата да играят с уреда.
- Не оставяйте включения сешоар без надзор.
- Използвайте само съставните части от комплекта.
- Не използвайте кабела като дръжка за пренасяне и не закачайте с него изделието.
- В тези случаи, когато захранващият кабел е повреден, с цел избягване на рискови ситуации, захранващият кабел трябва да бъде заменен от производителя или оторизиран център за обслужване, или от квалифициран специалист.
- Не поправяйте уреда самостоятелно. За отстраняване на повреди се обърнете в най-близкия сервизен център.
- Следете, кабелът да не докосва горещи повърхности и остри предмети.
- Ако изделието известно време се е намирало при температура под 0°C, тогава преди да го включите, то трябва да престои на стайна температура не по-малко от 2 часа.

ВНИМАНИЕ:

- Внимавайте, косми, прах или перушини да не попадат във въздушните отвори на сешоара.
- Не затваряйте отвори за влизане и излизане на въздуха, защото двигателят и нагревателните елементи могат да се развалят.
- Внимавайте, защото наставките на уреда по време на работата му доста се нагряват!
- Производителят си запазва правото без допълнително уведомление да внася незначителни промени в конструкцията та на изделието, като същите да не влияят кардинално върху неговата безопасност, работоспособност и функционалност.



ВНИМАНИЕ! Не ползвайте уреда близо баня, басейн или други места, където има вода.

ЕКСПЛОАТАЦИЯ НА УРЕДА

- Размотайте кабела докрай.
- Сложете няколко капки масло върху филтъра.
- Поставете филтъра в нишата за филтъра.
- Установете в нишата арома дифузера така, че издатините на дифузера да съвпадат с вдлъбнатините на стените на нишата и завъртете до щракване.

СКОРОСТ НА ВЪЗДУШЕН ПОТОК

— ○ — изкл.;

— * — среден въздушен поток за меко подсушаване или оформяне на коса поток;

— * — силен въздушен поток за бързо подсушаване.

ТЕМПЕРАТУРНИ РЕЖИМИ

—) — студен въздушен поток;

—))) — средна температура – за меко подсушаване или оформяне на коса;

—))) — висока температура – за бързо подсушаване.

ВНИМАНИЕ: При увеличаване на температурата степента на въздушния поток се увеличава автоматически.

НАСТАВКА – КОНДЕНЗАТОР

- Тази приставка направлява въздушен поток за подсушаване на отделни участъци.

ФУНКЦИЯ НА ИОНИЗАЦИЯТА

- Вграденият ионизатор предотвратява образуването на статистическото електричество. Затова косата става по-мека, по-лесно се оформя в прическата.

СТУДЕН ВЪЗДУХ

- Вашия сешоар има допълнителна функция “СТУДЕН ВЪЗДУХ”. В този режим Вие можете бързо да охладите косата си, ако имате студено къдрене. Натиснете бутона и го задръжте в това положение с вътрешна част на ръка. Ако искате да преминете към нормален режим на работа на сешоара, трябва да пуснете бутона.
- **С цел предотвратяване от прегряване не експлоатирайте уреда повече от 10 минути при непрекъсната работа. После, изчакайте 10 минути, преди да започнете да ползвате сешоара отново.**
- Винаги изключвайте уреда от контакт, след като е приключено използването му. Преди да го приберете, изчакайте няколко минути, сешоарът да изстине.

АРОМА ДИФУЗЕР ЗА МАСЛО

- Благодарение на арома дифузера, сешоарът може не само да подсушава косата, но същевременно и да се грижи за нея.

- Аргановото масло предпазва косата от въздействието на неблагоприятни фактори: ултравиолетово излъчване и висока влажност на въздуха, интензивно овлажнява и подхранва косата, възстановява структура ѝ, което прави косата по-силна, по-лъскава и послушна. Освен това, редовната употреба на средствата с основата от аргановото масло помага да се премахне пърхот, стимулира растежа на косата и забавя процеса на стареене.

ПОЧИСТВАНЕ И ПОДДРЪЖКА

- Преди да почиствате уреда, изключете сешоара от контакт и изчакайте, той да изстине.
- Не използвайте драскащи миялни средства.

СЪХРАНЯВАНЕ

- Изчакайте, сешоарът да изстине напълно; при това внимавайте, корпусът му да не бъде влажен.
- За да не се повреди корпусът на уреда, не обвивайте кабела около него.
- Съхранявайте уреда в сухо прохладно място.

UA ІНСТРУКЦІЯ З ЕКСПЛУАТАЦІЇ

- Шановний покупець! Ми вдячні Вам за придбання продукції торговельної марки SCARLETT та довіру до нашої компанії. SCARLETT гарантує високу якість та надійну роботу своєї продукції за умов дотримання технічних вимог, вказаних в посібнику з експлуатації.
- Термін служби виробу торгової марки SCARLETT у разі експлуатації продукції в межах побутових потреб та дотримання правил користування, наведених в посібнику з експлуатації, складає 2 (два) роки з дня передачі виробу користувачеві. Виробник звертає увагу користувачів, що у разі дотримання цих умов, термін служби виробу може значно перевищити вказаний виробником строк.

МІРИ БЕЗПЕКИ

- Уважно прочитайте Інструкцію з експлуатації.
- Перш ніж увімкнути прилад, перевірте, чи відповідають технічні характеристики, вказані на виробі, параметрам електромережі.
- Використовувати тільки у побуті, відповідно з даною Інструкцією з експлуатації. Прилад не призначений для виробничого використання.
- Не використовувати поза приміщеннями.
- Завжди вимикайте прилад з мережі перед очищенням, а також якщо він не використовується.
- Не занурюйте прилад та шнур живлення у воду чи інші рідини. Якщо це відбулося, негайно відключите прилад з мережі та, перед тим, як користуватися їм далі, перевірте працездатність та безпеку приладу у кваліфікованих фахівців.
- При використанні пристрою у ванній кімнаті його слід відключати від мережі після експлуатації, оскільки близькість води несе небезпеку навіть при вимкненому приладі.
- Для додаткового захисту доцільно встановити пристрій захисного відключення (ПЗВ) з номінальним струмом спрацьовування, що не перевищує 30 мА, у коло живлення ванної кімнати; при встановленні слід звернутися за консультацією до фахівця.
- Не розприскуйте засобів для укладки волосся якщо прилад включений.
- Прилад не призначений для використання особами (включаючи дітей) зі зниженими фізичними, чуттєвими або розумовими здібностями або у разі відсутності у них опиту або знань, якщо вони не знаходяться під контролем або не проінструктовані про використання приладу особою, що відповідає за їх безпеку.
- Діти повинні знаходитись під контролем, задля недопущення ігор з приладом.
- Не дозволяйте дітям гратися з приладом.
- Не залишайте ввімкнений прилад без догляду.
- Не використовуйте приладдя, що не входить до комплекту поставки.
- Не переносьте фен за шнур чи петельку для підвішування.
- Не використовуйте прилад з ушкодженням електрошнуром.
- У разі пошкодження кабелю живлення, його заміну, з метою запобігання небезпеці, повинен виконувати виробник або уповноважений їм сервісний центр, або аналогічний кваліфікований персонал.
- Слідкуйте, щоб шнур живлення не торкався гострих крайок та гарячих поверхонь.
- Обладнання відповідає вимогам Технічного регламенту обмеження використання деяких небезпечних речовин в електричному та електронному обладнанні.
- Якщо виріб деякий час знаходився при температурі нижче 0°C, перед увімкненням його слід витримати у кімнаті не менше 2 годин.

УВАГА:

- Стежте за тим, щоб у вентиляційні отвори не потрапляло волосся, пил чи пух.
- Не закривайте вхідні та вихідні повітряводи – двигун і нагрівальні елементи фена можуть згоріти.
- Обережно: під час роботи насадки дуже нагріваються!
- Виробник залишає за собою право без додаткового повідомлення вносити незначні зміни до конструкції виробу, що кардинально не впливають на його безпеку, працездатність та функціональність.





УВАГА! Не використовувати прилад поблизу ванних кімнат, басейнів або інших ємностей, що вміщують воду.

ЕКСПЛУАТАЦІЯ



- Цілком розмотайте шнур живлення.
- Крапніть трошки олії на фільтр.
- Фільтр розташуйте у заглибині для фільтра.

- Встановіть у заглибину арома-дифузор таким чином, щоб виступи на дифузори співпали з пазами на стінках заглибини та поверніть до клацання.

ШВИДКІСТЬ ПОВІТРЯНОГО СТРУМУ

-  – викл.;
-  – повітряний струм середньої сили для м'якої сушки чи укладання волосся;
-  – могутній повітряний струм для швидкої сушки.

ТЕМПЕРАТУРНІ РЕЖИМИ

-  – прохолодний повітряний струм;
-  – середня температура – для м'якої сушки чи укладання волосся;
-  – висока температура – для швидкої сушки.

УВАГА: При збільшенні температури автоматично збільшується швидкість потоку повітря.

НАСАДКА-КОНЦЕНТРАТОР

- Ця насадка дає можливість звужувати та спрямовувати повітряний струм для сушки окремих участків.

ФУНКЦІЯ ІОНІЗАЦІЇ

- Вбудований іонізатор запобігає утворенню статичної електрики. У результаті волосся стає більш м'яким, краще піддається укладці.

ЗИМНЕ ПОВІТРЯ

- Фен обладнаний додатковою функцією "ЗИМНЕ ПОВІТРЯ". У цьому режимі можна швидко охолоджувати волосся, зміцнюючи завивку: натисніть та утримуйте кнопку на внутрішній частині ручки. Щоб повернутись до нормального режиму, ослобоніть її.
- **Щоб запобігти перегріву, не працюйте безперервно більше ніж 10 хвилин та обов'язково робіть перерву щонайменше на 10 хвилин.**
- Завжди вимикайте фен з електромережі наприкінці роботи. Перш, ніж складати фен на збереження, дайте йому декілька хвилин остигнути.

АРОМА-ДИФУЗОР ДЛЯ ОЛІЇ

- Завдяки арома-дифузору, фен дозволяє не тільки сушити волосся, але й одночасно доглядати за ним.
- Олія арганового дерева захищає волосся від дії шкідливих факторів: ультрафіолетових променів та високої вологості, інтенсивно зволожує та живить волосся, відновлює його структуру, надаючи йому сили, блиску та робить його слухняним. Окрім цього, регулярне використання засобів на основі олії аргана, допомагає позбутися лупи, покращує ріст волосся та уповільнює процеси старіння.

ОЧИЩЕННЯ ТА ДОГЛЯД

- Перед очищенням вимкніть фен з електромережі та дайте йому цілком остигнути.
- Не використовуйте абразивні чистячі засоби.

ЗБЕРЕЖЕННЯ

- Дайте фену цілком остигнути та переконайтесь, що корпус не вологий.
- Щоб не пошкодити шнур, не намотуйте його на корпус.
- Зберігайте фен у прохолодному сухому місці.

SCG УПУТСТВО ЗА РУКОВАЊЕ СИГУРНОСНЕ МЕРЕ

- Пажливо прочитайте упутство за руковање.
- Пре него што апарат укључите први пут, проверите да ли техничке карактеристике назначене на апарату одговарају параметрима мреже.
- Користити само у домаћинству, у складу са овим Упутством за руковање. Уређај није намењен за производњу.
- Не користити напољу.
- Увек искључите уређај из мреже напајања пре чишћење или кад га не користите.
- Не стављајте уређај и гајтан у воду или у друге течности. Ако се то деси, одмах искључите уређај и поново укључите само онда када добијете стручни савет око безбедности и радне способности уређаја.
- Ако користите уређај у купатилу, након употребе искључите га из мреже напајања, јер близу воде опасност постоји чак и ако је уређај искључен.
- Као додатна безбедносна мера у струјном колу купатила може се користити заштитни уређај прекомерне струје (ЗУПС) номиналне струје активисања до 30 МА. Обратите се стручњаку ради консултације у вези с монтажом.
- Не користите спрејове за намештање косе у време рада уређаја.
- Пећницу не треба да користе особе (укључујући и децу) са умањеним физичким, чулним или менталним способностима или особе које немају одговарајуће знање и искуство ако нису под надзором лица задужених за њихову безбедност или ако им та лица нису дала упутства о употреби пећнице.
- Децу треба надзирати и не треба им дозволити да се играју с пећницом.
- Не дозвољавајте деци користити уређај.
- Не остављајте укључен уређај без контроле.
- Не користите приборе који нису у комплету овог уређаја.
- Не преносите фен за гајтан или петљу за качење.
- Да би се избегле опасности у случају оштећења кабла, оштећени кабл треба да замени произвођач, овлашћени сервис или стручно лице.

- Не покушавајте самостално поправити уређај или заменити његове поједине делове. Ако се појаве проблеми, јавите се у најближи сервиски центар.
- Пазите да прикључни кабл не додирује оштре ивице и вруће површине.
- Ако је производ неко време био изложен температурама нижим од 0°C, треба га ставити да стоји на собној температури најмање 2 сата пре укључивања.

НАПОМЕНА:

- Пазите да се у отворима за усисавање ваздуха не нађу длаке, прашина или пахуље.
- Не затварајте отворе за усисавање и испуштање ваздуха: мотор и грејни елементи фена могу прегорети.
- Пазите: у време рада наглавци се јако загревају!
- Произвођач задржава право, без претходног обавештења да изврше мање измене у дизајн производа, које битно не утиче на његову безбедност, производност и функционалност.



ПАЖЊА! Овај апарат немојте користити у близини каде, базена и других врста посуда с водом.

РАД

- До краја развијте гајтан напајања.
- Ставите неколико капи на филтер.
- Ставите филтер у преграду за филтер.
- Ставите распршивач мириса у отвор тако да језичци на распршивачу буду у равни са рупама на зидовима отвора и okreћите распршивач док не чујете клик.

БРЗИНА ВАЗДУШНЕ СТРУЈЕ

- – искључити;
- – средња снага ваздушне струје за деликатно сушење или намештање косе;
- – јака ваздушна струја за брзо сушење.

ТЕМПЕРАТУРНИ РЕЖИМИ

- – прохладни ваздух;
- – средња температура – за деликатно сушење или намештање косе;
- – висока температура – за брзо сушење.

ПАЗИТЕ: Приликом повећања температуре аутоматски се повећава брзина ваздушне струје.

НАГЛАВАК-КОНЦЕНТРАТОР

- Овај наглавак помаже сужавати и усмеравати ваздушну струју за сушење појединих локана.

ФУНКЦИЈА ИОНИЗАЦИЈЕ

- Уграђени ионизатор спречава стварање статичне струје. У резултату коса постаје мекша, може се боље поређати.

ХЛАДНИ ВАЗДУХ

- Фен има додатну функцију “ХЛАДНИ ВАЗДУХ”. У овом режиму Ви можете брзо охладити косу, фиксирајући фризуру: притисните и држите дугме на унутрашњој страни дршке. Да би се вратити у обични режим, само отпустите дугме.
- **Да се избегне прегревање, време непрекидног рада може бити најдуже 10 минута, после чега обавезно направите паузу од најмање 10 минута.**
- По завршетку рада увек искључите фен из мреже напајања. Пре него што склонити фен, сачекајте неколико минута док се он охлади.

РАСПРШИВАЧ МИРИСА ЗА УЉА

- Захваљујући распршивачу мириса, фен се може користити не само за сушење косе већ и за ношење мириса на косу.
- Арганово уље штити косу од неповољних фактора као што су УВ зрачење и висока влажност, хидрира и храни је, враћа јој структуру чинећи је јачом, сјајнијом и лакшом за обликовање. Осим тога, редовна употреба мириса на бази аргановог уља помаже у ослобађању од перути, поспешује раст косе и успорава процес старења.

ЧИШЋЕЊЕ И ОДРЖАВАЊЕ

- Пре чишћење искључите фен из мреже напајања и сачекајте док се он потпуно охлади.
- Не користите абразиона средства за чишћење.

ЧУВАЊЕ

- Сачекајте док се фен потпуно охлади и уверите се да његов труп није влажан.
- Не намотавајте гајтан околу трупа да се избегне његово оштећење.
- Чувајте фен у прохладном сувом месту.

ESTI KASUTAMISJUHEND

OHUTUSNÕUANDED

- Lugege käesolev kasutusjuhend tähelepanelikult läbi.
- Enne esimest sisselülitamist kontrollige, kas tootele märgitud tehnilised karakteristikud vastavad soovitud parameetritele.
- Antud seade on mõeldud ainult koduseks kasutamiseks, mitte tööstuslikuks kasutamiseks.
- Ärge kasutage seadet väljas.
- Eemaldage seade soovitud hetkel enne selle puhastamist ning ajaks, mil fööni ei kasutata.

- Ärge pange seadet ja juhet vette või teistesse vedelikesse. Kui seade on vette sattunud, eemaldage ta kohe vooluvõrgust ja pöörake Teeninduskeskusesse seadme töökorra ja ohutuse kontrollimiseks.
- Seadme kasutamisel vannitoas tohib seade väljalülitada pärast kasutamist, sest vee lähedus on ohtlik isegi kui seade on väljalülitatud.
- Lisa kaitseks on otstarbekohane paigaldada vannitoa automaatse väljalülitamisseadet (AV) nominaalse rakenduse tähtajaga, mis ei ületa 30 mA. Paigaldamisel tuleb pöörduda spetsialisti poole konsulteerimiseks.
- Ärge pihustage juuksehooldusvahendeid töötava seadme juures.
- Seade ei ole ette nähtud kasutamiseks alanenud füüsiliste, tunnetuslike ja vaimsete võimetega isikutele (kaasa arvatud lastele) või neile, kellel puuduvad selleks kogemused või teadmised, kui nad ei ole järelevalve all või kui neid ei ole instrueerinud seadme kasutamise suhtes nende ohutuse eest vastutav isik.
- Lapsed peavad olema järelevalve all, et nad ei pääseks seadmega mängima.
- Ärge laske lastel seadet kasutada.
- Ärge jätke töötavat seadet järelvalveta.
- Ärge kasutage lisaosi, mis ei kuulu antud seadme komplekti.
- Ärge kasutage fööni teisaldamiseks juhet või riputusaasa.
- Toitejuhtme vigastamise korral tohib selle ohu vältimiseks vahetada tootja, selleks volitatud hoolduskeskus või muu kvalifitseeritud personal.
- Ärge püüdke antud seadet iseseisvalt remontida. Vea kõrvaldamiseks pöörduge lähima teeninduskeskuse poole.
- Jälgige seda, et juhe ei puutuks vastu teravaid servi ja kuumi pindu.
- Kui toode on olnud mõnda aega õhutemperatuuril alla 0 °C, tuleb hoida seda enne sisselülitamist vähemalt 2 tundi toatemperatuuril.

TÄHELEPANU:

- Jälgige, et õhuavadesse ei satuks juukseid, tolmu, karvu.
- Ärge sulgege õhuavasid – fööni mootor ja kuumutuselemendid võivad läbi põleda.
- Olge ettevaatlik, lisaotsikud muutuvad kuumaks kasutamise käigus!
- Tootja jätab endale õiguse teha ilma täiendava teatamiseta toote konstruktsiooni ebaolulisi muudatusi, mis ei mõjuta selle ohutust, töövõimet ega funktsioneerimist.



TÄHELEPANU! Mitte kasutada seadet vannide, basseinide või muude veemahutite läheduses.

KASUTAMINE

- Kerige toitejuhe täielikult lahti.
- Tilgutage mõned tilgad filtrile.
- Asetage filter filtri pesasse.
- Asetage aroomihajuti süvendisse nii, et hajutil olevad sälgud sobituksid süvendi seintes olevate avadega ning keerake hajutit, kuni kuulete klõpsatust.

ÕHUVOO KIIRUS

- – väljalülitatud;
- – keskmise jõuga õhuvoo juuste õrnaks kuivatamiseks ja soengusseadmiseks.
- – tugev õhuvoo kiireks kuivatamiseks.

TEMPERATUURI REŽIIMID

- – jahe õhuvoo;
- – keskmine temperatuur – juuste õrnaks kuivatamiseks ja soengusseadmiseks;
- – kõrge temperatuur – kiireks kuivatamiseks.

TÄHELEPANU: Temperatuuri suurendamisel suureneb automaatselt ka õhuvoolu kiirus.

ÕHUVOO SUUNAMISE OTSIK

- See otsik võimaldab suunata õhuvoo eri kohtadele juuste kuivatamisel.

IONISEERIMISFUNKTSIOON

- Sisseehitatud ionisaator hoiab ära staatilise elektri tekke. Tulemuseks muutuvad juuksed pehmemaks, kergesti soengusse seatavaks.

KÜLM ÕHK

- Föön on varustatud KÜLMA ÕHU lisafunktsiooniga. Selles režiimis on võimalik kiirelt juukseid jahutada, soengut tugevdades. Selleks vajutage käepideme sisemisel poolel olevat nuppu ja hoidke see. Normaalse režiimi juurde tagasi pöördumiseks laske see nupp lahti.
- **Ülekuumenemise vältimiseks ärge kasutage fööni üle 10 minuti ning tehke vähemalt 10-minutiline vaheaeg.**
- Eemaldage föön vooluvõrgust pärast selle kasutamist. Enne fööni hoiukohta panemist, laske sel maha jahtuda.

ÕLIDE AROOMIHAJUTI

- Aroomihajuti abil saab fööni kasutada mitte ainult juuste kuivatamiseks vaid ka nende lõhnastamiseks.
- Argaaniõli kaitseb juukseid kahjulike tegurite eest nagu UV kiirgus ja kõrge õhuniiskus, niisutab ja toidab juukseid, taastab juuste struktuuri, muutes juuksed tugevamaks, säravamaks ja kergemini hooldatavaks. Lisaks aitab argaaniõlil baseeruvate lõhnade regulaarne kasutamine vabaneda kõõmast, kiirendab juuste kasvu ja aeglustab vananemisprotsessi.

PUHASTUS JA HOOLDUS

- Enne puhastamist eemaldage föön vooluvõrgust ning laske sellel maha jahtuda.
- Ärge kasutage abrasiivseid puhastusvahendeid.

HOIDMINE

- Laske fõonil maha jahtuda ja veenduge, et korpus ei ole märg.
- Juhtme vigastamise vältimiseks ärge kerige seda korpuse ümber.
- Hoidke fõon jahedas kuivas kohas.

LV LIETOŠANAS INSTRUKCIJA DROŠĪBAS NOTEIKUMI

- Uzmanīgi izlasiet ekspluatācijas instrukciju.
- Pirms pirmās ieslēgšanas pārbaudiet, vai tehniskie parametri, kas norādīti uz izstrādājuma, atbilst elektrotīkla parametriem.
- Izmantot tikai sadzīves vajadzībām, atbilstoši Lietošanas instrukcijai. Ierīce nav paredzēta rūpnieciskai izmantošanai.
- Neizmantojiet ārpus telpām.
- Vienmēr atvienojiet ierīci no elektrotīkla pirms tās tīrīšanas, vai arī tad, ja Jūs to neizmantojat.
- Neizvietojiet ierīci vai elektrovadu ūdenī vai kādā citā šķidrumā. Ja tas ir noticis nekavējoties atslēdziet to no elektrotīkla un pirms turpināt ierīces lietošanu, pārbaudiet tās darba spējas un drošību pie kvalificētiem speciālistiem.
- Izmantojot ierīci vannas istabā, tā ir jāatvieno no tīkla pēc izmantošanas, jo ūdens tuvums ir bīstams pat tad, kad ierīce ir izslēgta.
- Papildu aizsardzībai būtu lietderīgi vannas istabas barošanas ķēdē uzstādīt aizsargizslēgšanas ierīci ar nominālu iedarbes strāvu, kas nepārsniedz 30 mA; lai veiktu uzstādīšanu, ieteicams konsultēties ar speciālistu.
- Ierīces darbības laikā neizsmidziniet nekādus matu veidošanas līdzekļus.
- Ierīce nav paredzēta izmantošanai personām (ieskaitot bērnus) ar pazeminātām fiziskām, emocionālām vai intelektuālām spējām vai personām bez dzīves pieredzes vai zināšanām, ja viņas nekontrolē vai neinstruē ierīces lietošanā persona, kas atbild par viņu drošību.
- Bērni ir jākontrolē, lai nepieļautu spēlēšanos ar ierīci.
- Neatļaujiet bērniem patstāvīgi lietot fēnu.
- Nekad neatstājiet ieslēgtu ierīci bez uzraudzības.
- Neizmantojiet piederumus, kas neietilpst ierīces komplektā.
- Nepārnēsājiet fēnu aiz vada vai pakāršanas cilpiņas.
- Barošanas vada bojājuma gadījumā, drošības pēc, tā nomaiņa jāuztiek ražotājam vai tā pilnvarotam servisa centram, vai arī analogiskam kvalificētam personālam.
- Necentieties patstāvīgi labot ierīci vai nomainīt jebkādas detaļas. Ierīces bojājuma gadījumā dodieties uz tuvāko Servisa centru.
- Sekojiet, lai elektrovads nepieskartos klāt asām malām un karstām virsmām.
- Jeigu gaminys kai kurj laikā buvo laikomas žemesnėje nei 0 °C temperatūroje, prieš jjungdami prietaisą palaikykite jį kambario temperatūroje ne mažiau kaip 2 valandas.

UZMANĪBU:

- Sekojiet līdzi, lai gaisa atvērumos neiekļūtu mati, putekļi vai pūkas.
- Neaiztaisiet ienākošās un izejošās gaisa plūsmas atveres, motors un sildīšanas elementi var pārdegt.
- Esiet uzmanīgi, darbības laikā ierīces uzgaļi stipri uzkarst.
- Ražotājs patur sev tiesības bez papildu brīdinājuma ieviest izstrādājuma konstrukcijā nelielas izmaiņas, kas būtiski neietekmē tā drošību, darbspēju un funkcionalitāti.



UZMANĪBU! Neizmantojiet ierīci vannas istabu, baseinu un citu ūdenstilpņu tuvumā.

DARBĪBA

- Pilnībā attiniet elektrovadu.
- Uzpildiniet mazliet eļļas uz filtra.
- Filtru ievietojiet filtram paredzētajā padziļinājumā.
- Ievietojiet padziļinājumā aroma difuzoru tā, lai difuzora izciļņi sakristu ar gropēm uz padziļinājuma sienām, un pagrieziet līdz klikšķim.

GAISA PLŪSMAS ĀTRUMI

- ○ – izslēgts;
- ✖ – vidēja gaisa plūsma vieglai matu žāvēšanai un veidošanai;
- ✖ – stipra gaisa plūsma ātrai matu žāvēšanai;

TEMPERATŪRAS REŽĪMI

-) – vēsa gaisa plūsma;
-))) – vidēja temperatūra – vieglai matu žāvēšanai un veidošanai;
-))) – augsta temperatūra – ātrai matu žāvēšanai.

UZMANĪBU: Palielinoties temperatūrai, automātiski palielinās gaisa plūsmas ātrums.

UZGALIS-KONCENTRATORS

- Uzgalis paredzēts atsevišķas galvas daļas žāvēšanai, sašaurinot un virzot gaisa plūsmu tieši uz to.

JONIZĀCIJAS FUNKCIJA

- Iebūvētais jonizators novērš statiskās elektrības rašanos. Rezultātā mati kļūst mīkstāki un tos ir vieglāk ievēidot.

AUKSTS GAISS

- Fēns ir aprīkots ar papildus funkciju „AUKSTS GAISS”. Šajā režīmā iespējams ātri atdzēsēt matus, nostiprinot matu sakārtojumu: uzspiediet un turiet pogu korpusa roktura iekšpusē. Lai atgrieztos normālā režīmā, vienkārši atlaidiet pogu.
- **Lai izvairītos no ierīces pārkarsēšanas, nedarbiniet to nepārtraukti vairāk kā 10 minūtes, obligāti pārtrauciet darbību uz laiku ne mazāku par 10 minūtēm.**
- Vienmēr atvienojiet fēnu no elektrotīkla uzreiz pēc izmantošanas. Pirms novietot fēnu glabāšanai, ļaujiet tam pāris minūtes atdzist.

AROMA DIFUZORS EĻĻAI

- Pateicoties aroma difuzoram, ar fēnu var ne tikai žāvēt matus, bet arī vienlaikus kopt tos.
- Argana koka eļļa aizsargā matus no tādu nelabvēlīgu faktoru iedarbības, kā ultravioletais starojums un augsts mitrums, intensīvi mitrina un baro matus, atjauno to struktūru, padarot matus stiprākus, spīdīgākus un paklausīgākus. Turklāt regulāra argana eļļu saturošu līdzekļu izmantošana palīdz atbrīvoties no blaugznām, uzlabot matu augšanu un palēnināt novecošanas procesus.

TĪRĪŠANA UN APKOPE

- Pirms fēna tīrīšanas atslēdziet to no elektrotīkla un ļaujiet tam pilnībā atdzist.
- Neizmantojiet abrazīvus tīrīšanas līdzekļus.

GLABĀŠANA

- Ļaujiet fēnam pilnībā atdzist un pārļiecinaties, ka tas nav mitrs.
- Lai nebojātu elektrovadu neuztīniet to uz fēna korpusa.
- Glabājiet fēnu vēsā, sausā vietā.

VARTOTOJO INSTRUKCIJA SAUGUMO PRIEMONĒS

- Atidzīai perskaitykite šią instrukciją.
- Prieš įjungdami prietaisą pirmą kartą įsitikinkite, ar prietaiso etiketėje nurodytos techninės charakteristikos atitinka tinklo parametrus.
- Prietaisą naudokite tik buitiniams tikslams laikydamiesi Vartotojo instrukcijos nurodymų. Prietaisas nėra skirtas pramoniniams naudojimui.
- Naudokite plaukų džiovintuvą tik patalpose.
- Prieš valydami prietaisą bei jo nesinaudodami visada išjunkite jį iš elektros tinklo.
- Nenardinkite prietaiso ir maitinimo laidų į vandenį bei kitus skysčius. Įvykus tokiai situacijai, nedelsdami išjunkite jį iš elektros tinklo ir kreipkitės į kvalifikuotus specialistus prietaiso veikimui bei saugumui patikrinti.
- Naudodamiesi prietaisu vonios kambaryje, iškart išjunkite jį iš elektros tinklo baigę jo naudotis, nes vanduo kelia pavojų net tada, kai prietaisas yra išjungtas.
- Norėdami papildomai apsaugoti prietaisą, galite įmontuoti į vonios kambario elektros grandinę apsauginio išjungimo įrenginį (AII), turintį nominalią suveikimo elektros srovę, neviršijančią 30 mA; šiam veiksmui atlikti kreipkitės konsultacijos į specialistą.
- Prietaisui veikiant nepurškite ant plaukų šukuosenos formavimo priemonių.
- Prietaisas nėra skirtas naudotis žmonėms (įskaitant vaikus), turintiems sumažėjusias fizines, jausmines ar protines galias; arba jie neturi patirties ar žinių, kai asmuo, atsakingas už tokių žmonių saugumą, nekontroliuoja ar neinstruktuoja jų, kaip naudotis šiuo prietaisu.
- Vaikus būtina kontroliuoti, kad jie nežaistų šiuo prietaisu.
- Neleiskite vaikams naudotis prietaisu.
- Nepalikite įjungto prietaiso be priežiūros.
- Nenaudokite neįeinančių į prietaiso komplektą reikmenų.
- Nenešiokite prietaiso už laidą arba pakabinimo kilpelę.
- Jei pažeistas maitinimo laidas, norėdami išvengti pavojaus, jį turi pakeisti gamintojas arba atestuotas techninės priežiūros centras, ar kvalifikuotas specialistas.
- Nebandykite savarankiškai remontuoti prietaiso arba keisti jo detales. Atsiradus gedimams kreipkitės į artimiausią Serviso centrą.
- Pasirūpinkite, kad maitinimo laidas neliestų aštrių kraštų ir karštų paviršių.
- Jeigu gaminys kai kurį laiką buvo laikomas žemesnėje nei 0 °C temperatūroje, prieš įjungdami prietaisą palaikykite jį kambario temperatūroje ne mažiau kaip 2 valandas.

DĖMESIO:

- Pasirūpinkite, kad į ortakių angas nepatektų plaukai, dulkės arba pūkai.
- Neuždenkite įeinančias ir išeinančias ortakių angas, nes kitaip variklis ir šildymo elementai gali sudegti.
- Būkite atsargūs, prietaisui veikiant antgaliai labai įkaista!
- Gamintojas pasilieka teisę be atskiro perspėjimo nežymiai keisti įrenginio konstrukciją išsaugant jo saugumą, funkcionalumą bei esmines savybes.





DĖMESIO! Nenaudokite prietaiso vonios kambaryje, baseine bei šalia kitų vandens šaltinių.

VEIKIMAS



- Visiškai išvyniokite maitinimo laidą.
- Užlašinkite šiek tiek aliejaus ant filtro.
- Filtrą patalpinkite į filtro pagilimą.

- Į pagilinimo vietą įstatykite aromadifuzorių tokiu būdu, kad difuzoriaus iškyšos sutaptų su grioveliais pagilinimo sienelėse ir pasukite, kol spragtels.

ORO SROVĖS GREITIS

-  – išjungtas;
-  – vidutinio greičio oro srovė, skirta švelniai džiovinti ar garbanoti plaukus;
-  – galinga oro srovė, skirta greitai džiovinti plaukus.

TEMPERATŪROS REŽIMAI

-  – vėsi oro srovė;
-  – vidutinė temperatūra – skirta švelniai džiovinti ar garbanoti plaukus;
-  – aukšta temperatūra – skirta greitai džiovinti plaukus.

DĖMESIO: Padidėjus temperatūrai automatiškai padidėja ir oro srauto greitis.

ANTGALIS, KONCENTRUOJANTIS ORO SROVĘ

- Šis antgalis leidžia susiaurinti oro srovę ir nukreipti ją į tam tikras vietas.

JONIZACIJOS FUNKCIJA

- Įmontuotas jonizatorius neleidžia susidaryti statinei elektrai. Šios funkcijos dėka plaukai pasidaro minkštesni, lengviau šukuojami.

ŠALTAS ORAS

- Džiovintuve yra įrengta papildoma funkcija "ŠALTAS ORAS". Šiuo režimu galima greitai atvėsinti plaukus ir užfiksuoti garbanas: paspauskite ir laikykite mygtuką vidinėje rankenos dalyje. Norėdami grįžti prie normaliojo režimo paleiskite mygtuką.
- **Nesinaudokite prietaisu ilgiau kaip 10 minučių be pertraukos, nes jis gali perkaisti. Pasinaudoję prietaisu, padarykite maždaug 10 minučių pertrauką.**
- Baigę darbą, visada išjunkite plaukų džiovintuvą iš elektros tinklo. Prieš padėdami prietaisą saugoti palaukite, kol jis visiškai atvės.

ALIEJAUS AROMADIFUZORIUS

- Dėl aromadifuzoriaus fenas ne tik džiovina, bet ir prižiūri plaukus.
- Argano medžio aliejus apsaugo plaukus nuo nepageidaujamo veiksmo: ultravioletinių spindulių ir aukšto drėgnumo, intensyviai drėkina ir maitina plaukus, atstato jų struktūrą. Plaukai tampa stipresni, blizgūs ir lengvai šukuojami. Be to, reguliariai naudojant argano aliejaus priemones, naikinamos pleiskanos, greičiau auga plaukai ir sulėtinami senėjimo procesai.

VALYMAS IR PRIEŽIŪRA

- Prieš valydami plaukų džiovintuvą išjunkite jį iš elektros tinklo ir leiskite jam visiškai atvėsti.
- Nenaudokite šveitimo valymo priemonių.

SAUGOJIMAS

- Leiskite plaukų džiovintuvui visiškai atvėsti ir įsitikinkite, kad jo korpusas yra sausas.
- Norėdami išvengti elektros laido pažeidimų, nevyniokite jo aplink korpusą.
- Laikykite plaukų džiovintuvą sausoje vėsioje vietoje.

HASZNALATI UTASÍTÁS FONTOS BIZTONSÁGI INTÉZKEDÉSEK

- Kérjük, figyelmesen olvassa el a Kezelési útmutatót.
- Első használat előtt ellenőrizze, megfelelnek-e a terméken feltüntetett műszaki adatok a villamos hálózat adatainak.
- Csak otthoni használatra, ne használja nagyüzemi célra.
- Szabadban használni tilos!
- Tisztítás előtt és használaton kívül a csatlakozót mindig húzza ki a falból.
- Ne merítse a készüléket és a vezetékét vízbe vagy más folyadékba. Hogyha ez megtörtént, azonnal áramtalanítsa a készüléket és, mielőtt újra használná azt, ellenőrizze a készülék munkaképességét és biztonságát szakképzett szerelő segítségével.
- A készülék fürdőszobában való használata esetén áramtalanítsa a készüléket nyomban használata után, mivel a víz közelsége veszélyt jelenthet kikapcsolt készüléknél is.
- Kiegészítő védőintézkedésként célszerű max. 30 mA névleges áramnál működő lekapcsoló-készülék telepítése a fürdőszoba tápáramkörébe. Telepítéskor forduljon szakértőhöz.
- Ne használjon aeroszolos készítményeket, spray-eket a hajszárító működése közben.
- Ne használják a készüléket fizikai-, érzelmi-, illetve szellemi fogyatékos személyek, vagy tapasztalattal, elegendő tudással nem rendelkező személyek (beleértve a gyerekeket) felügyelet nélkül, vagy ha nem kaptak a készülék használatával kapcsolatos instrukciót a biztonságukért felelős személytől.
- A készülékkel való játszás elkerülése érdekében tartsa a gyermekeket felügyelet alatt.
- Gyermekek ne használják a készüléket!
- Ne hagyja bekapcsolva a hajszárítót.
- Ne használjon készlethez nem tartozó tartozékokat.
- Ne szállítsa a hajszárítót akasztónál, vezetéknél fogva.
- A vezeték meghibásodása esetén - veszély elkerülése érdekében – annak cseréjét végeztesse a gyártóval vagy a gyártó által meghatalmazott szervizzel ill. szakemberrel.
- Ne próbálja egyedül javítani a készüléket, cserélni az alkatrészeket. Forduljon a közeli szervizbe.
- Figyeljen, hogy a vezeték ne érintkezzen éles, forró felülettel.

- Amennyiben a készüléket valamennyi ideig 0 °C–nál tárolták, bekapcsolása előtt legalább 2 órán belül tartsa szobahőmérsékleten.

FIGYELEM:

- Figyeljen arra, hogy a légvezető nyílások ne tömődjenek el hajjal, porral, pihével.
- Ne zárja el a légszívót, légfűvót, mert kiéghet a motor, vagy a készülék melegítőeleme.
- Legyen óvatos – működés közben a hajszárító tartozékai erősen melegednek!
- A gyártónak jogában áll értesítés nélkül másodrendű módosításokat végezni a készülék szerkezetében, melyek alapvetően nem befolyásolják a készülék biztonságát, működőképességét, funkcionalitását.



FIGYELEM! Ne használja a készüléket fürdőszoba, uszoda, és egyéb víztárolók közelében.

JAVASLATOK A KEZELÉSHEZ

- Tekerje le teljesen a vezetékét.
- Cseppentsen egy kevés olajt a szűrőre.
- Helyezze el a szűrőt az erre szánt mélyedésben.
- Helyezze a mélyedésbe az aroma-diffúzort úgy, hogy a kiálló részei egyezzenek a mélyedés falain lévő résekkel, és fordítsa el kattanásig.

GYORSASÁGI FOKOZATOK

- ○ – kikapcsolva;
- ✖ – közepes teljesítmény, gyengéd szárításhoz és berakáshoz;
- ✖ – nagyteljesítmény, gyors szárításhoz.

HŐMÉRSÉKLET VEZÉRLÉSE

-) – hideg levegő;
-))) – közepes hőmérséklet – gyengéd szárításhoz, hajberakáshoz;
-))) – magas hőmérséklet – gyors szárításhoz.

FIGYELEM: A hőmérséklet fokozásakor automatikusan fokozódik a légáramlat sebessége.

KONCENTRÁTOR (LÉGTERELŐ)

- Ez a tartozék hasznos a levegőfújás egy helyre irányítására ill. külön részek szárítására.

IONIZÁLÁS-FUNKCIÓ

- A beépített ionizátor megelőzi a statikus villamosságképződést. Ennek következtében a haj puhábbá, könnyen kezelhetővé válik.

HIDEG LEVEGŐ

- A hajszárító kiegészítő "HIDEG LEVEGŐ" funkcióval van ellátva. Ezzel készüléke gyorsan hűti a haját, erősítve a frizurát: nyomja meg, és tartsa a fogantyú belső részén helyezkedő gombot. Ha vissza akar térni a normál üzemmódba, csak engedje ki a gombot.

- **Túlmelegedés elkerülése érdekében ne használja a készüléket 10 percnél tovább és tartson legalább 10 perces szünetet.**

- Használat után mindig áramtalanítsa a készüléket. Mielőtt eltenné a hajszárítót, hagyja néhány percig hűlni.

AROMA-DIFFÚZOR AROMAOLAJ SZÁMÁRA

- Az aroma-diffúzornak köszönhetően a hajszárítóval egyidejűleg száríthatja és ápolhatja is a haját.
- Az argánolaj védi a haját olyan káros hatásoktól, mint az UV-sugarak és magas légnedvesség, intenzíven hidratálja és táplálja a hajszálakat, helyreállítja a hajszálak szerkezetét, még erősebbé téve őket, csillogást és engedelmességet biztosítva hajának. Ezen kívül, argánolaj tartalmú hajápoló szerek rendszeres használata segít megszabadulni a korpától, javítja a hajnövekedést és lassítja az öregedési folyamatokat.

TISZTÍTÁS ÉS KARBANTARTÁS

- Mindig áramtalanítsa és hagyja teljesen kihűlni a hajszárítót tisztítás előtt.
- Ne használjon súrolószert.

TÁROLÁS

- Bizonyosodjon meg róla, hogy a hajszárító teljesen száraz, és lehűlt.
- A vezetékét ne tekerje a készülék köré, mert sérüléshez vezethet.
- Tárolja a hajszárítót száraz, hűvös helyen.

ЖАБДЫҚ НҰСҚАУЫ

- Құрметті сатып алушы! SCARLETT сауда таңбасының өнімін сатып алғаныңыз үшін және біздің компанияға сенім артқаныңыз үшін Сізге алғыс айтамыз. Іске пайдалану нұсқаулығында суреттелген техникалық талаптар орындалған жағдайда, SCARLETT компаниясы өзінің өнімдерінің жоғары сапасы мен сенімді жұмысына кепілдік береді.
- SCARLETT сауда таңбасының бұйымын тұрмыстық мұқтаждар шеңберінде пайдаланған және іске пайдалану нұсқаулығында келтірілген пайдалану ережелерін ұстанған кезде, бұйымның қызмет мерзімі бұйым тұтынушыға табыс етілген күннен бастап 2 (екі) жылды құрайды. Аталған шарттар орындалған жағдайда, бұйымның қызмет мерзімі өндіруші көрсеткен мерзімнен айтарлықтай асуы мүмкін екеніне өндіруші тұтынушылардың назарын аударады.

ҚАУІПСІЗДІК ШАРАЛАРЫ

- Қолдану нұсқауын ықыласпен оқып шығыңыз.
- Алғаш рет іске қосар алдында бұйымда көрсетілген техникалық сипаттамалардың электр желісінің параметрлеріне сәйкес келетін-келмейтінін тексеріңіз.

- Осы Пайдалану нұсқауына сәйкес тек қана тұрмыстық мақсаттарда қолданылады. Құрал өнеркәсіптік қолдануға арналмаған.
- Фенмен жайдан тыс пайдаланбаңыз.
- Жабдықты тазалаудың алдында немесе Сіз оны қолданбасаңыз электр жүйесінен әрқашан сөндіріп тастаңыз.
- Құралды не бауды суға немесе басқа сұйықтықтарға батырмаңыз. Егер бұл жағдай болса, құрылғыны электр жүйесінен дереу сөндіріп тастаңыз және оны әрі қарай пайдаланбастан бұрын, жұмысқа қабілеттілігі мен құралдың қауіпсіздігін білікті мамандарға тексертіңіз.
- Құрылғыны ванна бөлмесінде пайдаланған кезде пайдаланудан кейін оны желіден ажырату қажет, себебі судың жақын болуы, тіпті аспап ажыратулы тұрған кезде де қауіп тудырады.
- Қосымша қорғаныш үшін ванна бөлмесінің қорек тізбегіне 30 мА аспайтын іске қосылудың номиналды тогы бар қорғаныш ажырату құрылғысын (ҚАҚ) орнатқан дұрыс, орнатқанда кеңес алу үшін маманға жүгінген жөн.
- Жұмыс істеп тұрған құрылғының жанында шашты жайластыруға арналған заттарды бүркімеңіз.
- Дене, жүйке не болмаса ақыл-ой кемістігі бар, немесе осы құрылғыны қауіпсіз пайдалану үшін тәжірибесі мен білімі жеткіліксіз адамдардың (соның ішінде балалардың) қауіпсіздігі үшін жауап беретін адам қадағаламаса немесе құрылғыны пайдалану бойынша нұсқау бермесе, олардың бұл құрылғыны қолдануына болмайды.
- Балалар құрылғымен ойнамауы үшін оларды үнемі қадағалап отыру керек.
- Фенмен балаларға пайдалануға рұқсат етпеңіз.
- Қосылған құралды қараусыз қалдырмаңыз.
- Бересі жинаққа енгізілмеген керек-жарақтарды қолданбаңыз.
- Фенді бауынан немесе ілге арналған ілмектен ұстап алып жүрмеңіз.
- Қуат сымы бүлінген жағдайда, қатерден аулақ болу үшін оны ауыстыруды өндіруші немесе ол уәкілеттік берген сервис орталығы немесе соған ұқсас білікті қызметкерлер іске асыруға тиіс.
- Қоректену бауы зақымдалған құралды қолданбаңыз.
- Құрылғыны өз бетіңізше жөндеуге талпынбаңыз. Олқылықтар пайда болса жақын арадағы сервис орталығына апарыңыз.
- Қуат көзіне қосу сымы өткір жиектер мен ыстық заттарға тиіп тұрмауын қадағалаңыз.
- Егер бұйым біршама уақыт 0°C-тан төмен температурада тұрса, іске қосар алдында оны кем дегенде 2 сағат бөлме температурасында ұстау керек.

HAZAR:

- Ауа өтетін тесіктерге шаш, шаң немесе түбіттің түспеуін қадағалаңыз.
 - Кіріс мен шығыс ауа өтерледі жаппаңыз – қозғалтқыш және феннің жылытқыш элементтері күйіп кетуі мүмкін.
 - Сақ болыңыз, жұмыс кезінде саптама қатты қыздырылады!
 - Өндіруші бұйымның қауіпсіздігіне, жұмыс өнімділігі мен жұмыс мүмкіндіктеріне түбегейлі әсер етпейтін болмашы өзгерістерді оның құрылмасына қосымша ескертпестен енгізу құқығын өзінде қалдырады.
- ЕСКЕРТУ!** Аспапты жуынатын бөлмелерге, бассейндерге және ішінде суы бар басқа ыдыстарға жақын жерде пайдалануға болмайды.



ЖҰМЫС

- Қоректену бауын толық тарқатып алыңыз.
- Сүзгіге майдан аз ғана тамызыңыз.
- Сүзгіге арналған ұяға сүзгіні қойыңыз.
- Хош иістендіргіш диффузордағы дөңестер ұяның қабырғасындағы ойықтарға сәйкес келетіндей етіп ұяға оны орналастырыңыз да, сырт еткенше бұраңыз.

АУА АҒЫНЫНЫҢ ЖЫЛДАМДЫҒЫ

- ○ – өшірілген;
- * – шашты жұмсақ кептіруге не жайластыруға арналған орта күшті ауа ағыны;
- * – жылдам кептіруге арналған қуатты ауа ағыны.

ТЕМПЕРАТУРАЛЫҚ ТӘРТІПТЕР

-) – салқын ауа ағыны;
-))) – орта температура – шашты жұмсақ кептіру не жайластыру үшін;
-))) – жоғары қызу – жылдам кептіру үшін.

HAZAR АУДАРЫҢЫЗ: Қызу күшейген кезде автоматты түрде ауа ағымы күшейеді.

КОНЦЕНТРАТОР – САПТАМА

- Бұл саптама шаштың учаскелерінің әр бөлігін кептіру үшін ауа ағынын тарылу және бағыттауды мұрша етеді.

ИОНДАУ ҚЫЗМЕТІ

- Орнатылған иондағыш статистикалық электрдің пайда болуына жол бермейді. Нәтижесінде шаш жұмсақ және қайыруға ыңғайлы күйде болады.

САЛҚЫН АУА

- Фен қосымша “САЛҚЫН АУА” қызметімен жабдықталған. Бұл тәртіпте шашты бұйралауды бекітіп, жылдам суытуға болады: тұтқаның ішкі жағындағы ноқатты басыңыз және ұстап тұрыңыз. Нормалы тәртіпке қайту үшін, оны жай жібере салыңыз.

- Қызып кетуден сақану үшін 10 минуттан астам толассыз жұмыс істемеңіз және 10 минуттан кем емес міндетті түрде үзіліс жасаңыз.

- Жұмысты аяқтағаннан кейін фенді электр жүйесінен әрқашан сөндіріп тастаңыз. Фенді сақтауға алып қоядан бұрын, оған бірнеше минут суынуға мұрша беріңіз.

МАЙ ҚҰЯТЫН ХОШ ИІСТЕНДІРГІШ ДИФФУЗОР

- Хош иістендіргіш диффузордың арқасында фен тек шашты құрғатуға ғана емес, сонымен қатар оған күтім жасауға да мүмкіндік береді.
- Арган ағашының майы шашты қолайсыз факторлардың: ультра күлгін сәулелердің және жоғары ылғалдылықтың ықпалынан қорғайды, шашты қарқынды алғалдандырады және нәрлендіреді, оның құрылымын қалпына келтіреді, сол арқылы шашты күштірек, жылтыр әрі көнбіс етеді. Сонымен қатар, арган майының негізіндегі құралды жүйелі түрде пайдалану қайызғақтан арылуға көмектеседі, шаштың өсуін жақсартады және қартаю үрдістерін баяулатады.

ТАЗАЛАУ ЖӘНЕ КҮТІМ

- Тазалаудың алдында электр жүйесінен фенді сөндіріп тастаңыз және оған толық суынуға мұрша беріңіз.
- Қайрақты тазартқыш заттарды қолданбаңыз.

САҚТАУ

- Фенге толық суынуна мұрша беріңіз және тұлға дымқыл емес екеніне көз жеткізіңіз.
- Бауға зақым келтірмеу үшін, оны тұлғаға орамаңыз.
- Фенді салқын құрғақ орында сақтаңыз.

SLNÁVOD NA POUŽÍVANIE

BEZPEČNOSTNÉ OPATRENIA

- Pozorne prečítajte Návod na používanie.
- Pred prvým zapnutím sa presvedčte, že technická charakteristika, uvedená na výrobku, zodpovedá prparametrom elektrickej siete.
- Používajte len v domácnosti v súlade s týmto návodom na používanie. Spotrebič nie je určený na používanie v priemyselnej výrobe.
- Nepoužívajte sušič vlasov vonku.
- Vždy odpájajte spotrebič od elektrickej siete pred čistením alebo v prípade, že spotrebič nepoužívate.
- Pre zamedzenie úrazov elektrickým prúdom neponárajte spotrebič ani prívodný kábel do vody alebo iných tekutín. Ak sa to už stalo, NESIAHAJTE na výrobok, okamžite odpojte spotrebič od elektrickej siete a pred ďalším používaním nechajte ho skontrolovať autorizovaným servisom.
- Pri používaní spotrebiča v kúpeľni treba ho odpojiť d elektrickej siete hneď po používaní, lebo blízkosť vody hrozí nebezpečím aj vtedy, ak je spotrebič vypnutý.
- Pre dodatočnou ochranu je veľmi praktické, nastaviť si systém ochranného vypnutia c nominálnym prúdom maximálne 30 mA, v napájacej reťaze kúpeľne; počas montáže sa treba konzultovať s odborníkom.
- Nepoužívajte spreje na vlasy, ak je spotrebič zapnutý.
- Spotrebič nie je určený na používanie osobami (vrátane detí) s fyzickým, psychickým alebo mentálnym handicapom, pokiaľ nemajú skúsenosti alebo vedomosti, ak nie sú kontrolované alebo neboli inštruované o používaní spotrebiča osobou, ktorá je zodpovedná za ich bezpečnosť.
- Dbajte na deti, aby sa nesmeli hrať so spotrebičom.
- Nenechávajte zapnutý spotrebič bez dozoru.
- Nepoužívajte príslušenstvo, ktoré nie je súčasťou dodávky.
- Neprenášajte fén za šnúru alebo očko na vešanie.
- Zákaz používania spotrebiče s pokazeným napájacím káblom a/alebo zásuvkou. Pre zamedzenie nebezpečia musíte pokazený kábel vymeniť v autorizovanom servisnom centre.
- Neskúšajte samostatne opravovať spotrebič alebo vymieňať nejaké náhradné diely. Pri pokazení spotrebiča kontaktujte najbližšie servisné centrum.
- Ak výrobok určitú dobu bol pri teplotách pod 0 ° C, pred zapnutím je potrebné ho nechať pri izbovej teplote po dobu najmenej 2 hodiny.

UPOZORNENIE:

- Dbajte na to, aby sa do vzduchových otvorov nedostávali vlasy, prach alebo páperie.
- Nezakrývajte vstupné a výstupné vzduchové otvory, to môže spôsobiť pokazenie motora a tepelného telesa.
- Buďte opatrní: počas práce sa nástavce veľmi zahrievajú.
- Výrobca si vyhradzuje právo bez dodatočného oznámenia vykonávať menšie zmeny na konštrukcii výrobku, ktoré značne neovplyvnia bezpečnosť jeho používania, prevádzkyschopnosť ani funkčnosť.





UPOZORNENIE! Nepoužívajte spotrebič pri kúpeľniach, bazénoch alebo iných nádob s vodou.



PREVÁDZKA

- Úplne rozmotajte napájaniu šnúru.
- Kvapnite pár kvapiek oleja na filter
- Filter vložte do priehlbiny.
- Do priehlbiny vložte rozptyľovač vône tak, aby výstupy na rozptyľovači zapadali do drážok na bokoch priehlbiny a zakliknite.

RÝCHLOSŤ VZDUCHOVÉHO PRÚDU

-  – vyp.;
-  – vzduchový prúd strednej moci pre jemné sušenie vlasov alebo účesy;
-  – mocný vzduchový prúd pre rýchle sušenie.

TEPELNÉ REŽIMY

-  – nízka teplota – chladný vzduchový prúd;
-  – stredná teplota – pre jemné vysušenie alebo tvarovanie účesu;
-  – vysoká teplota – pre rýchle vysušenie.

UPOZORNENIE: Počas zvýšenia teploty sa automaticky zvyšuje rýchlosť vzduchového prúdu.

NÁSTAVEC-KONCENTRÁTOR

- Tento nástavec zužuje a zamieruje vzduchový prúd pre vysušenie niektorých prameňov.

FUNKCIA IONIZÁCIE

- Vostavený ionizátor zabraňuje vytvoreniu statickej elektriny. Ako výsledok sú vlasy mäkkšie a ľahšie sa dajú učešať.
- Pre zapnutie funkcie ionizácie, posuňte prepínač ionizácie do polohy 1, pre vypnutie do polohy 0.

CHLADNÝ VZDUCH

- Fén má funkciu "CHLADNÝ VZDUCH". V tomto režime možno rýchlo ochladiť vlasy a upevniť onduláciu: stlačte a vypínač tlačidlo na vnútornej časti rukoväti. Ak sa chcete vrátiť do obvyčajného režimu, prestaňte stláčať tlačidlo.
- **Maximálna doba nepretržitej prevádzky spotrebiča je 10 minút, po ktorej musí byť prestávka najmenej 10 minút.**
- Vždy odpájajte spotrebič od elektrickej siete po zakončení práce. Skôr ako odložíte fén pre uchovanie, nechte ho na niekoľko minút, aby vychladol.

ROZPTYĽOVAČ VONNÉHO OLEJA

- Vďaka rozptyľovaču vonného oleja svoje vlasy fénom nie len sušíte, ale zároveň sa o ne staráte.
- Olej arganového dreva chráni vlasy pred nepriaznivými faktormi, napr.: ultrafialové lúče a vysoká vlhkosť. Intenzívne hydratuje a vyživuje vlasy, regeneruje štruktúru vlasov, posilňuje ich a robí pružnejšími a poslušnými. Okrem iného, prípravky vytvorené na báze arganového oleja vám pomôžu v boji proti lupinám, zlepšujú rast vlasov a spomaľujú proces starnutia.

ČISTENIE A ÚDRŽBA

- Pred čistením odpojte spotrebič od elektrickej siete a nechajte ho, aby vychladol.
- Pre volné vetranie čistite mriežky zberača vzduchu jemnou kefkou.
- Otrite fén zvonku vlhkou utierkou.
- Nepoužívajte brúsne umývacie prostriedky.
- Osušte fén a nástavce jemnou suchou utierkou.

UCHOVÁVANIE

- Nechajte spotrebič, aby vychladol a skontrolujte, či nie je vlhký.
- Aby sa šnúra nepoškodila, omotajte ju okolo telesa spotrebiča.
- Uchovávajte spotrebič v suchom a čistom mieste.