

KIRK

НАГРЕВАТЕЛИ ВОЗДУХА

KIRK ELR-03/1; ELR-05/3; ELR-09/3

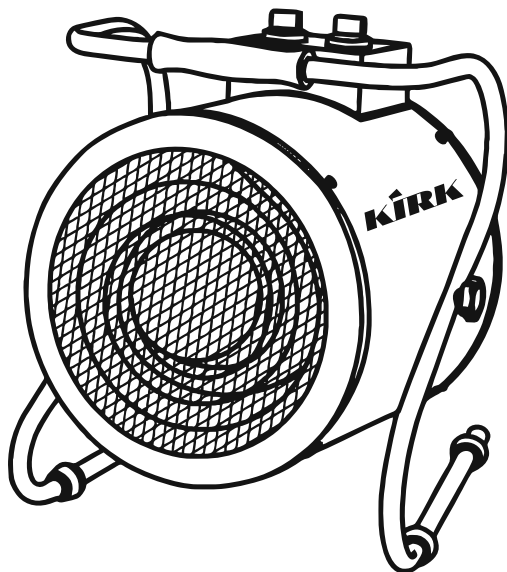

РУКОВОДСТВО ПО ЭКСПЛУАТАЦИИ

СОДЕРЖАНИЕ

общие указания по безопасности.....	3
описание тепловентилятора.....	5
запуск и режимы работы.....	6
система безопасности.....	8
очистка тепловентилятора.....	8
комплект поставки.....	9
транспортировка и хранение.....	9
неисправности и их устранение.....	10
гарантийные обязательства.....	11



оборудование для промышленности
и строительства



www.ekt.by

НАГРЕВАТЕЛИ ВОЗДУХА ЭЛЕКТРИЧЕСКИЕ (тепловентиляторы)

параметр	модель нагревателя		
	ELR-03/1	ELR-05/3	ELR-09/3
Входное напряжение	220 В, 50 Гц	380 В, 50 Гц	380 В, 50 Гц
Переменный ток	13.04 А	7.2 А	13.0 А
Мощность при режиме вентиляция	25 Вт	30 Вт	52 Вт
Частичная мощность нагрева	1500 Вт	2500 Вт	4500 Вт
Полная мощность нагрева	3000 Вт	5000 Вт	9000 Вт
Площадь обогрева	40 м ²	60 м ²	80 м ²
Предохранитель	15А	10А	15А
Воздушный поток	360 м ³ /ч	388 м ³ /ч	980 м ³ /ч
Степень защиты	IPX4		
Температурный барьер термостата	0-85°C	0-85°C	0-40°C
Габариты	315x330x400 мм	315x330x400 мм	350x405x460 мм
Вес	6.6 кг	7.5 кг	11.9 кг

1

Общие указания по безопасности

- Предохраняйте тепловентилятор от повреждений, попадания в него пыли и влаги.

- Перед началом эксплуатации, убедитесь в том, что электрическая сеть соответствует техническим требованиям, указанным в данной инструкции, и имеет заземление.

- Во избежание поражения электрическим током запрещается использование тепловентилятора при появлении искрения, наличии повреждений шнура питания, частом срабатывании теплового датчика.

- Запрещается эксплуатация тепловентиляторов в помещени-

ях с повышенной влажностью, во взрывоопасной среде, сильно запыленной среде, в среде вызывающей коррозии металлов.

■ Теплоventильатор в процессе работы может сильно нагреваться, поэтому он должен располагаться на безопасном расстоянии от легковоспламеняющихся предметов, например, мебели, занавесок и т.п.

■ Во избежание поражения электрическим током запрещается использование теплоventильатора в непосредственной близости от ванны, душа, плавательного бассейна.

■ Запрещается длительная эксплуатация теплоventильатора без надзора.

■ Отключайте теплоventильатор от сети питания при проведении технического обслуживания.

■ Перед подключением теплоventильатора к сети питания убедись в том, что шнур питания не имеет повреждений и не пережат тяжелым предметом.

■ Не устанавливайте теплоventильатор

на расстоянии менее 1 м от легко воспламеняющихся предметов, розетки электроснабжения.

■ Во время работы теплоventильатор должен находиться в хорошо проветриваемом месте. Не устанавливайте теплоventильатор рядом со стеной или в углу.

■ Не накрывайте теплоventильатор, следите за тем, чтобы поток воздуха на входе и выходе был свободным.

■ Не прикасайтесь к передней решетке теплоventильатора во время его работы, это может привести к получению травмы.

■ Запрещается использование теплоventильатора со снятым защитным кожухом.

■ Ремонт теплоventильатора должен проводиться только в сервисной службе торговой марки KIRK.

■ В случае транспортировки теплоventильатора при температуре окружающей среды ниже рабочей, необходимо выдержать теплоventильатор в помещении, где предполагается его эксплуатация, не менее 2 часов.

ПРИМЕЧАНИЕ



1. Если шнур питания теплоventильатора поврежден, он должен быть заменен в сервисной службе торговой марки KIRK.
2. Теплоventильатор должен использоваться с соблюдением существующих норм и правил эксплуатации электрических сетей.
3. Производитель оставляет за собой право вносить изменения в конструкцию, комплектацию и технологию изготовления теплоventильатора с целью улучшения его свойств, без предварительного уведомления покупателя.
4. В тексте и цифровых обозначениях инструкции могут содержаться неточности. Пожалуйста, сообщите нам, если таковые имеются.

Описание тепловентилятора

Тепловентилятор представляет собой нагревательный прибор снабженный автоматическим, регулируемым термостатом. Предназначен для обогрева жилых и нежилых помещений.

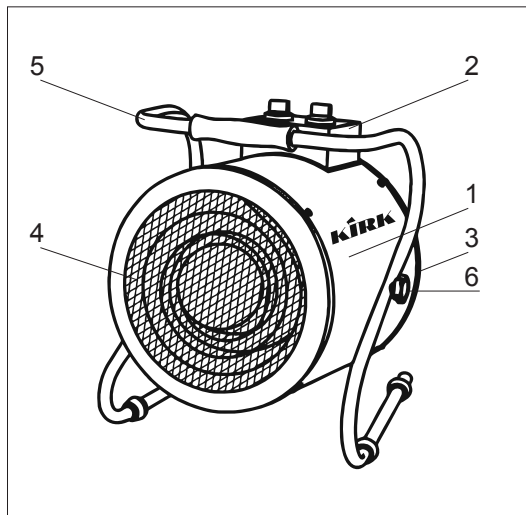

1. Наружный кожух.
2. Блок управления.
3. Воздухозаборная решетка.
4. Воздуховыпускная решетка.
5. Ручка-подставка.
6. Регулировочный винт.

Несущая конструкция тепловентилятора состоит из наружного и внутреннего кожухов. Во внутреннем кожухе расположен вентилятор и трубчатые нагревательные элементы. Снаружи расположен корпус блока управления. Наружный кожух имеет воздухозаборную и воздуховыпускную решетки. Корпус тепловентилятора закреплен винтами к ручке-подставке, имеет возможность поворота в горизонтальной плоскости. Угол наклона тепловентилятора фиксируется болтами.

Корпус тепловентилятора изготовлен из листовой стали и покрыт термостойким порошковым покрытием.

3

Запуск и режимы работы

■ KIRK ELR-03/1

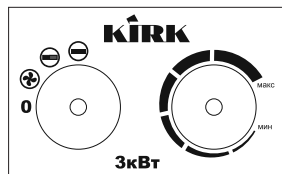



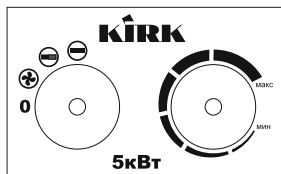

■ KIRK ELR-05/3

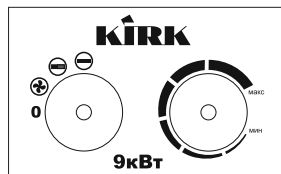

■ KIRK ELR-09/3



- 0 – режим отключения тепловентилятора;
- 1.  – режим вентиляции;
- 2.  – режим вентиляции с неполным включением нагревательных элементов;
- 3.  – режим вентиляции с полным включением нагревательных элементов;
- 4.  – ручка регулировки мощности;
- 5.  – ручка регулировки термостата.

Перед включением тепловентилятора убедитесь в том, что он стоит на устойчивой поверхности.

Перед подключением тепловентилятора к электросети переведите ручку регулировки мощности в положение «0», после чего сетевой шнур тепловентилятора может быть подключен.

■ РЕЖИМ ВЕНТИЛЯЦИИ

Для включения тепловентилятора в режим вентиляции переведите ручку регулировки термостата в положение «мин» и ручку регулировки мощности в положение «1» , при этом начнет работать вентилятор. Для отключения вентилятора и выключения прибора переведите ручку регулировки мощности в положение «0».

■ РЕЖИМ ОБОГРЕВА

Для включения режима обогрева выполните следующую процедуру.

1. Включите тепловентилятор в режим вентиляции, переключив ручку регулировки мощности в положение «1» .

2. Установите ручку регулировки термостата в крайнее положение «макс» и позвольте тепловентилятору поработать при максимальной температуре.

3. Установите ручку регулировки мощности в положение «2»  для включения неполного режима обогрева.

4. Установите ручку регулировки мощности в положение «3»  для включения обогрева на полную мощность.

5. Термостат будет включаться и выключаться автоматически для регулировки температуры в соответствии с заданным уровнем, поддерживая в помещении постоянную температуру.

■ ВЫКЛЮЧЕНИЕ

Для выключения тепловентилятора сначала переведите ручку термостата в положение «мин», установите ручку регулировки мощности в положение «1»  и дайте ему поработать некоторое время в режиме вентиляции для охлаждения нагревательных элементов. После этого переключите ручку регулировки мощности в положение «0».

4

Система безопасности

Тепловентилятор оснащен термодатчиком для обеспечения аварийного отключения в случае перегрева корпуса тепловентилятора.

Перегрев корпуса тепловентилятора может наступить в случае:

1. Воздухозаборная и воздуховыпускная решетки тепловентилятора закрыты посторонними предметами или сильно загрязнены.
2. Тепловая мощность тепловентилятора больше, чем теплопотери помещения, в котором он находится.
3. Вентилятор неисправен.

**ВНИМАНИЕ!**

Частое срабатывание термодатчика не является нормальным режимом работы тепловентилятора. При появлении признаков ненормальной работы необходимо отключить тепловентилятор от сети и вынуть вилку из розетки. Не пытайтесь осуществить ремонт тепловентилятора самостоятельно, обратитесь в сервисную службу торговой марки KIRK.

5

Очистка тепловентилятора

■ Перед выполнением очистки тепловентилятора отсоедините его от электрической сети и дождитесь его охлаждения.

■ Корпус тепловентилятора очень быстро загрязняется, поэтому, как можно чаще протирайте его мягкой губкой. Сильнозагрязненные места очищайте губкой, смоченной в теплом (< 50°C) растворе воды и мягкого моющего средства, и насухо протирайте чистой тканью. Не допускайте попадания воды внутрь тепловентилятора.

■ Не разбрызгивайте воду на тепловентилятор. Никогда не используйте для очистки тепловентилятора растворители, такие как бензин, изоамилацетат, толуол и подобные вещества, которые могут повредить корпус.

■ Протрите и просушите соединительный шнур и поместите его в пластиковый пакет.

■ Перед помещением аппарата на хранение дождитесь его охлаждения. Тепловентилятор должен быть сухим.

6**Комплект поставки**

- Тепловентилятор – 1 шт.;
- Паспорт – 1 шт.;
- Сетевой шнур – 1 шт.;
- Сетевая вилка – 1 шт.;
- Упаковка – 1 шт.

7**Транспортировка и хранение**

Тепловентилятор в упаковке изготовителя может транспортироваться всеми видами крытого транспорта при температуре воздуха $-50...+50^{\circ}\text{C}$ и относительной влажности до 80%, с исключением возможных ударов и перемещений внутри транспортного средства.

Хранение нагревателя воздуха следует осуществлять в упаковке изготовителя в помещении при температуре $-50...+50^{\circ}\text{C}$ и относительной влажности до 80%.

Неисправности и их устранение

Перед обращением в сервисный центр, попробуйте решить проблему самостоятельно, следуя рекомендациям.

В процессе срока службы неизбежен износ отдельных элементов и частей тепловентилятора.

Замена изношенных частей должна производиться квалифицированными специалистами сервисной службы торговой марки KIRK.

При отказе изделия и отсутствии информации в инструкции по эксплуатации по устранению неполадки необходимо обратиться в сервисную службу торговой марки KIRK.

	неисправность	возможная причина	устранение
1	Тепловентилятор не запускается, несмотря на то, что подключен к сети, выбрана мощность и установлена температура термостата.	Нет питания, низкое напряжение сети.	Подключите к сети питания, указанной в инструкции по эксплуатации, в соответствии с моделью тепловентилятора.
2	Нагревательный элемент раскален.	Входное напряжение слишком высокое или слишком низкое.	Используйте источник питания, указанный в инструкции по эксплуатации, в соответствии с моделью тепловентилятора.
		Воздух не проходит через воздухозаборную решетку.	Не допускайте расположение тепловентилятора на близком расстоянии от занавесок, пластиковых пакетов, бумаги и других вещей, которые могут закрыть входное отверстие.
3	Тепловентилятор не нагревает воздух, а работает только в качестве вентилятора.	Не выбран соответствующий режим обогрева (соответствующая мощность).	Установите ручку регулировки мощности в нужное положение.
		Термостат	Поверните ручку термостата и послушайте, раздастся ли сигнал вкл/выкл. Если сигнала нет и термостат не поврежден, нагреватель автоматический включится, когда прибор остынет.
		Сработал автоматический выключатель	Выключите отопительный прибор и проверьте поток воздуха на входе и выходе. Выньте сетевую вилку и подождите не менее 10 минут для восстановления системы, прежде чем пытаться перезапустить работу тепловентилятора.

Гарантийные обязательства

Гарантийный срок эксплуатации изделия составляет 12 месяцев со дня продажи конечному покупателю.

- Срок службы изделия – 5 лет при его правильной эксплуатации.
- По истечении срока службы необходимо произвести техническое обслуживание квалифицированными специалистами в сервисной службе торговой марки KIRK за счет владельца, с удалением продуктов износа и пыли.
- Использование изделия по истечении срока службы допускается только в случае его соответствия требованиям безопасности данного руководства.
- В случае если изделие не соответствует требованиям безопасности, его необходимо утилизировать. Изделие не относится к обычным бытовым отходам. В случае утилизации необходимо доставить его к месту приема соответствующих отходов.
- Дефекты сборки изделия, допущенные по вине изготовителя, устраняются бесплатно после проведения сервисным центром диагностики изделия.

■ ГАРАНТИЙНЫЙ РЕМОНТ ОСУЩЕСТВЛЯЕТСЯ ПРИ СОБЛЮДЕНИИ СЛЕДУЮЩИХ УСЛОВИЙ:

- 1.** Имеется в наличии товарный или кассовый чек и гарантийный талон с указанием в нем заводского (серийного) номера изделия, даты продажи, подписи покупателя, штампа торгового предприятия.
- 2.** Предоставление неисправной продукции в комплекте с рабочим органом, в чистом виде.
- 3.** Гарантийный ремонт производится только в течение срока, указанного в гарантийном талоне.

■ ГАРАНТИЙНОЕ ОБСЛУЖИВАНИЕ НЕ ПРЕДОСТАВЛЯЕТСЯ:

1. При неправильном и нечетком заполнении гарантийного талона;

2. На изделие, у которого не разборчив или изменен серийный номер;

3. На последствия самостоятельного ремонта изделия в гарантийный период (не требуемых по инструкции эксплуатации), о чем свидетельствует, например: заломы на шлицевых частях крепежа корпусных деталей;

4. На изделие, которое эксплуатировалось с нарушениями инструкции по эксплуатации или не по назначению;

5. На повреждения, дефекты, вызванные внешними механическими воздействиями, воздействием агрессивных средств и высоких температур или иных внешних факторов, таких как дождь, снег, повышенная влажность и др.

6. На неисправности, вызванные

попаданием в изделие инородных тел, небрежным или плохим уходом, повлекшим за собой выход из строя инструмента;

7. На неисправности, возникшие вследствие перегрузки устройства, которые повлекли за собой выход из строя двигателя или других узлов и деталей.

8. На естественный износ изделия и комплектующих в результате интенсивного использования;

9. На такие виды работ, как регулировка, чистка, смазка и прочий уход, относящиеся к техническому обслуживанию изделия.

10. Предметом гарантии не является неполная комплектация изделия, которая могла быть обнаружена при продаже изделия.

11. Выход из строя деталей в результате кратковременного блокирования при работе.

■ СЕРВИСНЫЙ ЦЕНТР «ЕВРОПРАКТИК»

г. Минск, ул. Будславская, д. 29
+375 (17) 269 74 47

Список ремонтируемого оборудования: газокосилки, электро-, бензотриммеры, электро-, бензопилы, электро-, бензоножницы, электро-, бензовоздуходувки, дрели, электролобзики, сабельные пилы, шуруповерты, гайковерты, отбойные молотки, погружные насосы, перфораторы, миксеры, отрезные машины, штроборезы, пилы циркулярные, пилы торцовочные, полировальные машины, пылесосы, электрорубанки, термофены, фрезеры, углошлифовальные машины, шлифмашины, электроотвертки, сварочное оборудование, генераторы, компрессоры, мотопомпы, бетоносмесители и пр.

Сертификат соответствия №BY/112 04.06 002
00582 с 07.05.2012 по 06.05.2017г.



ООО «Европейские Крепежные Технологии»
ул. Будславская, д. 29, г. Минск, 220053
тел.: +375 (17) 269 74 74, (29) 110 44 70, 700 77 55
www.ekt.by



www.ekt.by