

## Эксплуатация

### Воспроизведение музыки:



#### 1) Bluetooth-соединение



В выключенном состоянии устройства, установите режим Bluetooth, синий индикатор начнет мигать, это означает, что Bluetooth включен.

Включите на вашем Bluetooth-устройстве режим соединения. Выберите в появившемся окне на дисплее Bluetooth-устройства подключенную акустику. При запросе пароля, введите «0000».

**Примечание:** Если функция Bluetooth при правильном соединении показывает ошибку или источник музыки не может установить Bluetooth-соединение, пожалуйста, нажмите на кнопку ►► и удерживайте ее 15 секунд до тех пор, пока не загорится синий индикатор, а затем выключите и перезапустите устройство.

#### Работа динамика в режиме Bluetooth

При звонке мобильного телефона в режиме воспроизведения музыки посредством функции Bluetooth, вы можете принять звонок мобильного телефона через динамик коротким нажатием кнопки . Повторное нажатие кнопки  завершит вызов, и продолжится воспроизведение музыки.





В процессе разговора по мобильному телефону через динамик мини колонки, в режиме функции Bluetooth, вы можете перевести разговор на мобильный телефон коротким нажатием кнопки . Повторным коротким нажатием кнопки  вы можете перевести разговор обратно на динамик мини колонки. Для завершения вызова, нажмите кнопку .



#### 2) с microSD-карты

Перед включением устройства, установите режим MP3.

Для воспроизведения музыки, вставьте в слот microSD-карту.

Через несколько секунд после того, как музыка начнет играть, оранжевый индикатор начнет медленно мигать. Для управления композициями, воспользуйтесь кнопками на передней панели мини колонки. Короткое нажатие кнопки  для переключения на предыдущий трек, длительное нажатие кнопки  для уменьшения громкости. Короткое нажатие кнопки  для переключения на следующий трек, длительное нажатие кнопки  для увеличения громкости. Короткое нажатие кнопки  для воспроизведения/паузы.

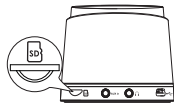

#### 3) с помощью аудио-кабеля

Перед включением устройства, установите режим MP3.

Вставьте аудио-кабель с одной стороны в аудио-вход, с другой в источник звука (ноутбук, компьютер, планшет, мобильный телефон, MP3/MP4 плеер, портативную игровую консоль).

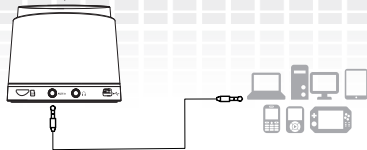

**Примечание:** Для воспроизведения музыки с microSD-карты, необходимо извлечь аудио-кабель.

#### 4) USB-соединение

Для воспроизведения музыки через USB, установите режим MP3. Вставьте с одной стороны micro USB-кабель в мини колонку, с другой USB-кабель в компьютер или ноутбук.

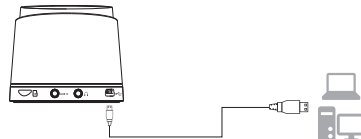

#### Перенос/копирование/удаление данных посредством USB-кабеля

Для переноса/копирования данных с компьютера или ноутбука, выключите устройство, затем вставьте micro USB-кабель в мини колонку и USB-кабель в источник звука.

#### Зарядка аккумулятора

При подключении USB-кабеля к компьютеру или ноутбуку, мини колонка начинает заряжаться, при этом оранжевый индикатор будет медленно мигать. В выключенном состоянии процесс зарядки мини колонки проходит быстрее и безопаснее.

**Примечание:** Перед первым использованием рекомендуется зарядить аккумулятор в течении 3 часов посредством зарядного устройства или от компьютера. Когда аккумулятор будет полностью заряжен, то функция зарядки будет автоматически отключена.

## Комплектация

1. Мини колонка EXEQ SPK-1205
2. micro USB - USB кабель
3. Аудио-кабель 3,5 мм
4. Печатные материалы

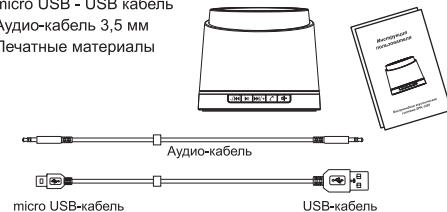

## Гарантийные обязательства

Гарантийный срок 1 год

Срок службы 3 года

Срок службы, установленный изготовителем, действителен только при условии использования устройства исключительно для личных, семейных или домашних нужд, а также соблюдения правил эксплуатации, хранения и транспортировки изделия. При условии аккуратного обращения с устройством и соблюдения правил эксплуатации фактический срок службы может превышать срок службы, установленный изготовителем. После окончания срока службы, устройство подлежит сдаче на утилизацию в соответствующий пункт приема электрического и электронного оборудования для последующей переработки и утилизации в соответствии с федеральным или местным законодательством.

EXEQ®

## Инструкция пользователя



Беспроводная акустическая  
система **SPK-1205**

### Приветствие

Благодарим за приобретение беспроводной акустической системы **EXEQ SPK-1205**. Данная инструкция поможет Вам подключить и использовать устройство правильно.

### Правила эксплуатации



Храните устройство при комнатной температуре



Не подвергайте данное устройство воздействию повышенной влажности



Избегайте падения мини колонок, чтобы не повредить и не поцарапать устройство



Не разбирайте устройство самостоятельно



Во избежание повреждения слуха, не слушайте громкую музыку в течение длительного времени



Производитель не несет ответственности за неправильную эксплуатацию устройства.





### Технические характеристики

Слот для карты памяти: micro SD  
Источники питания: встроенный литий-ионный аккумулятор 600mAh и USB 5В  
Среднее время работы аккумулятора: 8-10 часов  
Частотный диапазон: 80-20кГц  
Выходная мощность: 6Вт  
Размер: 72x62мм  
Вес: 270гр  
Bluetooth: радиус действия до 30 метров

### Особенности

Поддержка bluetooth-устройств   
Поддержка аудио-форматов: MP1, MP2, MP3, WMA  
Качество и параметры звука: 8-448 kbps  
Разъем для подключения устройства: 3,5мм (миниджек)  
Качественный звук мини колонок **SPK-1205** создает впечатляющее акустическое поле, окружающее вас на все 360 градусов  
Функция воспроизведения музыки с: micro SD-карты, ноутбука, компьютера, планшета, мобильного телефона, MP3/MP4 плеера, портативной игровой консоли



Кнопки, выполняющие функции:  
переключения на предыдущий трек/уменьшения громкости , воспроизведения/паузы , переключения на следующий трек/увеличения громкости , ответа на звонок , воспроизведения звука из динамика или переключения на мобильный телефон .

### Интерфейс

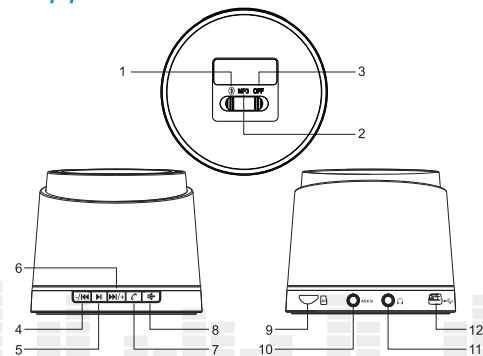

- 1) Переключение в режим bluetooth
- 2) Переключение в режим MP3
- 3) Выключение питания
- 4) Переключение на предыдущий трек/уменьшение громкости
- 5) Воспроизведение/пауза
- 6) Переключение на следующий трек/увеличение громкости
- 7) Ответ на звонок
- 8) Воспроизведение звука из динамика или переключение на мобильный телефон
- 9) Слот для micro SD-карты
- 10) Аудио-вход 3,5мм
- 11) Слот для наушников
- 12) micro USB-вход