

**KIT
FORT**

Техника для дома

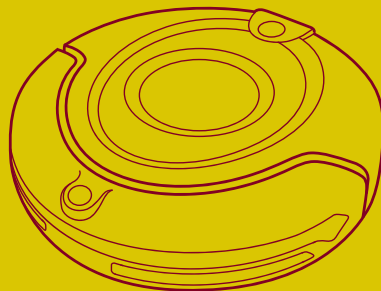

**Вакуумный
робот-пылесос
КТ-501**

Руководство
по эксплуатации

Содержание

Введение.....	4
Меры предосторожности.....	5
Область применения.....	6
Ознакомление с функциями.....	6
Комплектация.....	6
Панель управления.....	7
Функциональная информация на дисплее.....	7
Детали.....	9
Установка базы и автоматическая подзарядка.....	10
Сборка, разборка и очистка пылесборника.....	12
Сборка, разборка и очистка основной и дополнительной щетки.....	14
Сборка, разборка и очистка левого, правого и переднего колес.....	15
Очистка датчика приема/передачи инфракрасного сигнала.....	15
Замена аккумуляторной батареи.....	16
Пульт ДУ.....	17
Правила пользования и функциональный статус панели управления.....	18
Станция автоматической подзарядки.....	21
Ограничитель радиуса действия.....	22
Устранение неполадок.....	24
Информация о кодах ошибок, возникающих во время использования робота....	25
Технические характеристики.....	27



**KIT
FORT**

**Вакуумный робот-пылесос
КТ-501**

Введение

Подготовка к работе

Внимательно ознакомьтесь с руководством по эксплуатации. Удалите все элементы упаковки. Переверните пылесос и осмотрите его, чтобы убедиться, что ничего не мешает нормальному вращению щеток и колес. Обратите внимание на рекомендации по зарядке пылесоса, чтобы он мог полноценно выполнять свои функции.

Подготовьте рабочую зону к уборке (квартиру, комнату и т. д.). Прежде чем включить пылесос, уберите с пола все посторонние предметы, которые могут помешать нормальной работе пылесоса. К ним относятся: детские игрушки, одежда, крупный мусор, провода от бытовой техники и т. д.



Пылесос в действии

После того как Вы провели все необходимые процедуры по подготовке пылесоса к работе и сделали нужные установки, можете начинать пользоваться им. Робот-пылесос способен работать как в автоматическом режиме, так и в ручном, с помощью пульта дистанционного управления. В автоматическом режиме пылесос сам определяет вектор движения. При этом он самостоятельно может изменять схему движения: прямолинейно — по периметру рабочей зоны; зигзагообразно — охватывая всю территорию уборки; по спирали — совершая круговые движения на небольшом участке. В процессе работы пылесоса с помощью пульта ДУ Вы можете изменять скорость и направление движения. В случае если во время работы пылесосу потребуется подзарядка, он автоматически направится к станции подзарядки. Когда аккумуляторная батарея зарядится, пылесос продолжит свою работу. По окончании работы робот-пылесос также самостоятельно направится к станции подзарядки. В случае если поверхность рабочей зоны сильно загрязнена, пылесос перейдет в режим локальной уборки, совершая круговые движения. После полной очистки данного участка пылесос продолжит работу в автоматическом режиме. В процессе уборки контейнер для сбора мусора и пыли может оказаться полностью заполненным.













В данном случае необходимо произвести его очистку. Если этого не сделать, мощность всасывания пылесоса незначительно снизится. Поэтому рекомендуем Вам производить очистку контейнера регулярно. Для того, чтобы контейнер не заполнялся до отказа, производите уборку, чаще используя функцию «График уборки». Это удобно еще и потому, что позволяет делать уборку в определенные дни и часы даже тогда, когда Вас нет дома. Все, что вам остается сделать по приходу домой, — вытряхнуть мусор из контейнера, и пылесос вновь готов к работе.

Предлагаем более подробно познакомиться с устройством пылесоса и его работой.

Меры предосторожности Осторожно!

<p>Не пытайтесь ремонтировать прибор самостоятельно. Вскрытие прибора человеком, не имеющим необходимой квалификации, может привести к пожару, поражению током или травмам.</p>		<p>Не используйте зарядные устройства, кроме того, которое поставляется в комплекте с роботом, во избежание поражения током и воспламенения.</p>	
<p>Не трогайте шнур блока питания прибора мокрыми руками во избежание поражения током.</p>		<p>Не пережимайте и не натягивайте шнур блока питания во избежание повреждения кабеля, возгорания и поражения током.</p>	
<p>Во избежание травм не допускайте попадания одежды под щетку или колесо робота. Тем более не допускайте контакта частей тела с щетками и колесом.</p>		<p>Не подносите к прибору зажженные сигареты, зажигалки или легковоспламеняющиеся жидкости. Это может привести к поломке ИК-датчика или прибора в целом.</p>	

Внимание!

<p>Не забывайте выключать прибор во время транспортировки или длительного хранения.</p>		<p>Вставляйте кабель питания зарядного устройства тщательно, чтобы не допустить короткого замыкания и возгорания.</p>	
<p>Проверьте надежность соединения зарядного устройства с гнездом — ненадлежащее соединение может препятствовать зарядке и даже вызвать пожар.</p>		<p>Перед уборкой уберите с пола бьющиеся предметы — светильники, стеклянные бутылки и т. д., чтобы избежать их повреждения и не препятствовать работе робота-пылесоса.</p>	
<p>Соблюдайте осторожность при использовании пылесоса в присутствии маленьких детей.</p>		<p>Не садитесь и не вставайте на робот-пылесос — это может привести к травмам, а также к поломке прибора.</p>	
<p>Во избежание повреждения робота-пылесоса избегайте контакта прибора с водой и другими жидкими субстанциями.</p>		<p>Чтобы избежать поломки прибора, не используйте его на столах, стульях и других небольших поверхностях.</p>	
<p>Не используйте прибор вне дома, чтобы не повредить его.</p>		<p>Не используйте пылесос на больших площадях, так как это может привести к быстрому износу и поломке прибора.</p>	
<p>Не оставляйте на полу шнуры и другие незакрепленные предметы длиной более 150 мм — они могут запутаться в щетке робота-пылесоса.</p>			



**KIT
FORT**

Вакуумный робот-пылесос
КТ-501

Область применения

Изделие предназначено для использования в жилых помещениях и небольших офисах. Подходит для очистки ковров (с невысоким, до 1 см ворсом), деревянных полов, ламината, керамической плитки, кафеля, линолеума.

Ознакомление с функциями

Данный прибор представляет собой новое поколение роботизированных вакуумных пылесосов с аккумуляторной батареей, оснащенных искусственным интеллектом. Робот-пылесос может выполнять следующие функции: автоматическая уборка, стерилизация поверхности пола во время уборки, установка точного графика уборки (неделя/день/час), автоматическое начало уборки по окончании зарядки, дистанционное управление с пульта, регулировка скорости уборки. Робот автоматически распознает наличие оставшегося мусора на поверхности пола во время работы и убирает загрязненный участок повторно.

Комплектация



Робот-пылесос

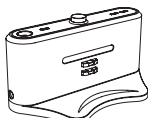

Станция
автоматической
подзарядки

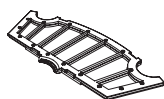

Фильтр

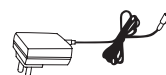

АС/DC
адаптер



Пульт ДУ



Ограничитель
радиуса действия
«Виртуальная стена»



Решетка



Губка



Щетка
для пыли



Боковая
щетка



Инструкция

Панель управления

Интерфейс дисплея	Обозначения на дисплее
 <p>1. UV 2. Автоматическая уборка 3. UV 4. Автоматическая уборка 5. Локальная уборка 6. Текущий день недели 7. Неисправность 8. Зарядка/Питание 9. Время/Код ошибки</p>	<p>Меню дисплея:</p> <ol style="list-style-type: none"> Установка дня недели при программировании графика уборки Скорость движения UV Ультрафиолетовая лампа (УФ) Автоматическая уборка Локальная уборка Текущий день недели Неисправность Зарядка/Питание Время/Код ошибки <p>Кнопки:</p> <ol style="list-style-type: none"> UV Кнопка УФ-лампы Кнопка автоматической уборки Кнопка локальной уборки

Функциональная информация на дисплее

Произведите зарядку робота-пылесоса перед первым применением в течение 5—6 часов (батарея достигает максимальной производительности после 2—3 циклов зарядки/разрядки). Включите пылесос, нажав красную кнопку [⊙] на пульте. Вы услышите звуковой сигнал, после чего на дисплее отобразится следующее:

- Отображает текущий день недели с автоматической привязкой к дате.
- Отображает неисправность, показывает коды ошибок — от Eг01 до Eг09.
- Отображает уровень зарядки батареи. Три полоски означают максимальную зарядку батареи.
- Обозначает, что пылесос заряжается. В процессе зарядки значок мигает, по окончании — перестанет мигать.
- Отображает настройки времени уборки, текущее время и коды ошибок.
- Обозначает скорость движения: 1 — медленная, 2 — быстрая.
- UV Включенный индикатор показывает, что УФ-лампа работает в режиме стерилизации.

**KIT
FORT**Вакуумный робот-пылесос
КТ-501

Выбор и настройка следующих функций доступны только на дистанционном пульте управления



Выбор дня/дней для уборки в течение недели.



Временные параметры уборки.



Настройки скорости движения робота-пылесоса.



Текущая дата.

Функции кнопок управления	Описание функций
<p>Кнопка автоматической уборки</p> 	<ol style="list-style-type: none"> 1. Уберите с пола посторонние предметы: провода, детские игрушки, мелкие детали и т. п.; нажмите кнопку [⊙] автоматической уборки, после чего прибор начнет движение линейно или зигзагообразно с учетом контуров стен. 2. Вы можете выбрать быструю или медленную скорость уборки. Для этого нажмите кнопку [↖/СБ]. 3. При разрядке батареи прибор остановится, подаст 10 звуковых сигналов и автоматически начнет поиск станции подзарядки. 4. Чтобы остановить работу, нажмите красную кнопку [⊙].
<p>Кнопка локальной уборки</p> 	<ol style="list-style-type: none"> 1. Нажмите кнопку [⊙] локальной уборки. Прибор начнет движение по спирали, убирая в радиусе 1 м². 2. Выберите быстрый режим уборки (2 мин.) или долгий режим (4 мин.). Для этого нажмите кнопку [↖/СБ]. По истечении заданного времени прибор автоматически остановится. 3. Чтобы выключить прибор, нажмите красную кнопку [⊙].
<p>Кнопка УФ-лампы</p> <p>UV</p> <p>Робот-пылесос оснащен УФ-лампой, которая дезинфицирует пол. Наличие этой функции особенно важно для людей, страдающих аллергией на пыль или шерсть домашних животных.</p>	<ol style="list-style-type: none"> 1. Включите прибор, нажав красную кнопку [⊙]. Загорится дисплей. 2. Нажмите кнопку [УФ/СР], значок [UV] зажжется на дисплее. Индикатор горит, пока прибор работает, и гаснет, когда прибор прекращает работу. 3. Если Вы не хотите использовать УФ-лампу, Вы можете ее отключить, нажав [УФ/СР] на пульте или кнопку [UV] на панели управления пылесоса, после чего значок [UV] погаснет. 4. Режим включения/выключения УФ-лампы запоминается автоматически.

Внимание! Все кнопки на корпусе робота-пылесоса сенсорные — они активизируются легким нажатием пальцев. Кнопки и пространство между ними следует периодически очищать от масляных и водяных пятен во избежание выхода кнопок из строя.

Детали

Верх

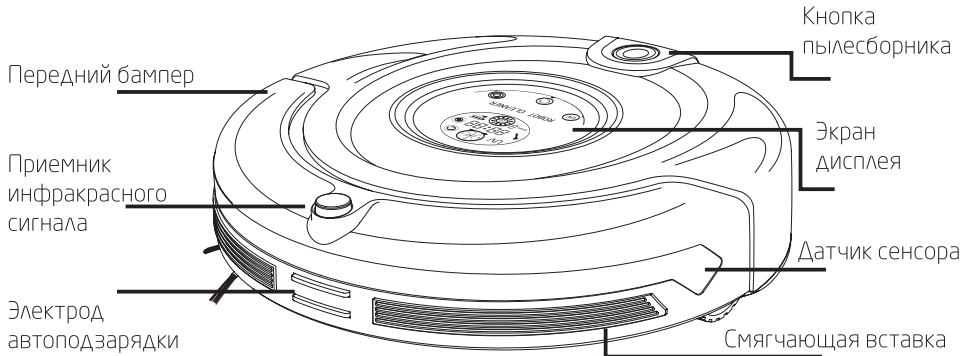

Низ

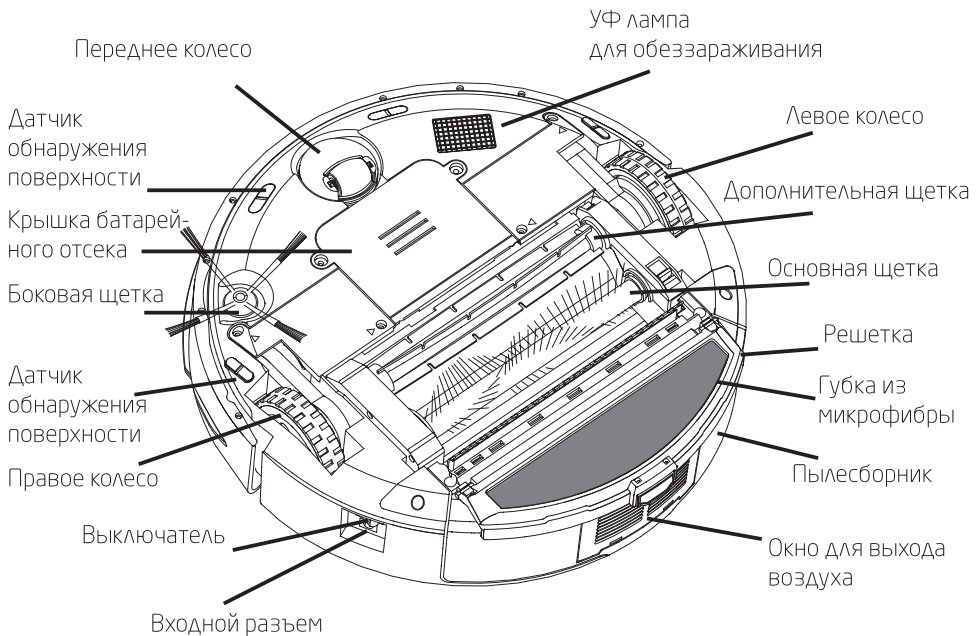

**KIT
FORT**Вакуумный робот-пылесос
КТ-501

Установка базы и автоматическая подзарядка

Установка базы:

1. Установите базу на ровную поверхность. Вы также можете прикрепить ее к стене с помощью двухстороннего скотча, который имеется в комплекте. Это позволит зафиксировать базу.
2. В полу в радиусе 3 м спереди и 0,5 м по бокам не должно быть выемок и каких-либо других препятствий, чтобы робот мог иметь свободный доступ к базе (см. рис. 1).
3. Не закрывайте окошко инфракрасного датчика, чтобы робот мог найти базу и подзарядиться.
4. Подключите адаптер к розетке электропитания, как показано на рис. 2.



Рис. 1

Внимание! Проложите кабель питания базы вдоль стены, чтобы избежать его попадания в щетку или под колеса робота-пылесоса.

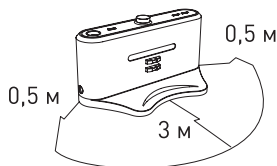

Рис. 2

Инструкция по подзарядке:

1. Зарядка пылесоса может осуществляться напрямую от сети.
2. Для подзарядки от сети вставьте вилку адаптера в розетку, как это показано на рис. 1.
3. Убедитесь в наличии контакта. Подтверждением этому будет мигающий синий индикатор, расположенный на базе (см. рис. 3).

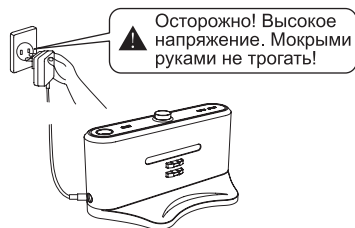

Рис. 1



Рис. 3

4. Если Вы хотите подзарядить пылесос во время работы, нажмите на пульте кнопку [🏠/BC] — робот-пылесос сам начнет автоматический поиск базы в радиусе действия (см. рис. 2).
5. Нажмите красную кнопку [⏻] на пульте управления, и робот-пылесос прекратит поиск базы.
6. Если батарея робота-пылесоса почти разряжена, на дисплее начинает мигать первая полоска на индикаторе батареи. После того как все три полоски пропа-

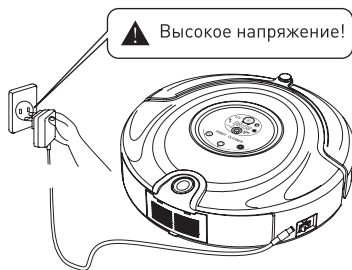

Рис. 2

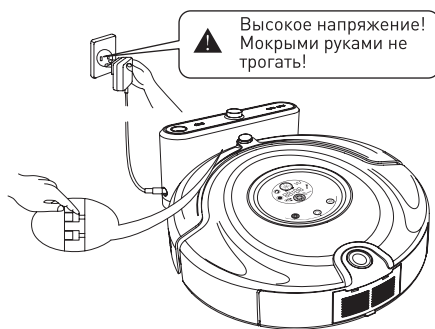
дут, потребуется полная зарядка пылесоса (см. рис. 6). Во время зарядки будут мигать вторая и третья полоски, по окончании зарядки мигание прекратится (см. рис. 4 и рис. 5).



Рис. 4

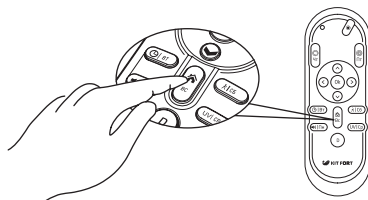

Рис. 5

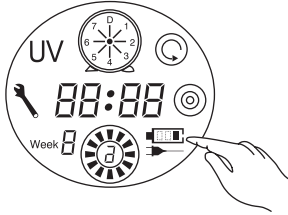

Рис. 6

7. Включите робот-пылесос. Наличие всех трех полосок на индикаторе зарядки батареи означает, что она полностью заряжена. Если нет хотя бы одной полоски, это означает, что батарея зарядилась не полностью.

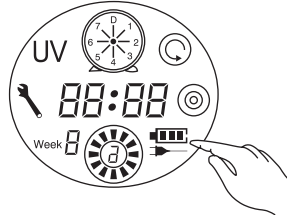
Автоматическая зарядка:

Если во время уборки батарея разрядится, робот-пылесос автоматически начнет поиск базы для осуществления подзарядки.

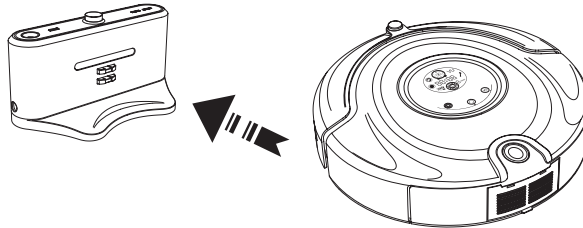

Внимание!

1. Поиск станции подзарядки может не удастся, если на пути робота-пылесоса возникнет препятствие, а также если батарея разряжена. Размещайте станцию подзарядки в доступном месте.
2. Во время длительной уборки батарея робота-пылесоса может нагреваться, что приводит к некоторому увеличению времени зарядки батареи.

Сборка, разборка и очистка пылесборника

Сборка/разборка пылесборника

1. Достаньте пылесборник, нажав черную кнопку сверху и потянув его в сторону (см. рис. 1, рис. 2).
2. Нажмите красную кнопку на пылесборнике и извлеките микропылесос со встроенным вентилятором.



Рис. 1



Рис. 2

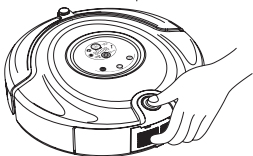

Рис. 3

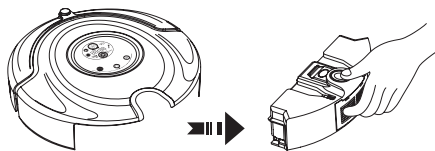

Рис. 4

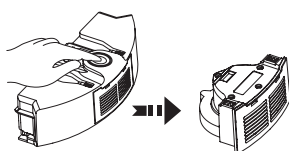

Рис. 5

3. Переверните блок и снимите решетку, нажав на защелки с двух сторон (см. рис. 4, 5). После этого произведите очистку решетки и внутреннего пространства микропылесоса, воспользовавшись щеткой из комплекта.
4. Откройте полку, в которой находится фильтр (см. рис. 6). Для этого нажмите на язычок и отведите полку в сторону, не прилагая чрезмерных усилий.
5. Для замены фильтра нажмите на полукруглую полку одной рукой, извлеките старый фильтр и вставьте новый (см. рис. 7).

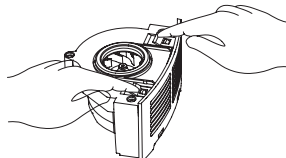

Рис. 6

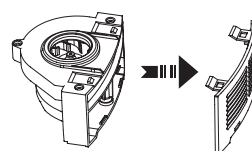

Рис. 7

6. Переверните пылесборник. Достаньте губку, высвободите направляющую решетку и затем отсоедините правую и левую защелки внизу пылесборника (см. рис. 8, рис. 9). Все детали должны быть собраны в том же порядке, что и при разборке.

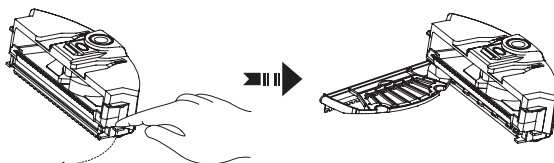
Внимание! Не используйте губку и направляющую решетку на коврах и неровных поверхностях.

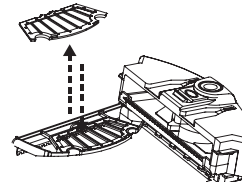

Рис. 8



Рис. 9

Чистка пылесборника и вентилятора:

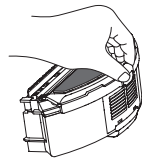
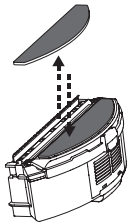
1. Вытряхните пыль, почистите щеткой внутреннее пространство пылесборника (см. рис. 1).
2. Прочистите щеткой впускное и выпускное отверстия вентилятора (см. рис. 2, рис. 3).
3. Не мойте вентилятор водой!
4. Достаньте фильтр, затем промойте пылесборник водой (см. рис. 4).
5. Продуйте фильтр феном или почистите его щеткой (см. рис. 5, рис. 6).
6. После очистки соберите в обратной последовательности.

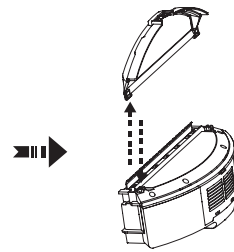
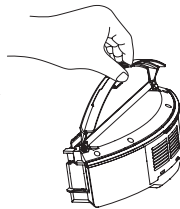

Рис. 1



Рис. 2

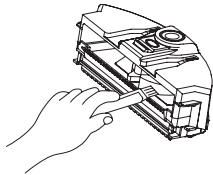

Рис. 3

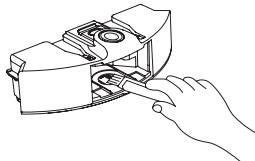

Рис. 4

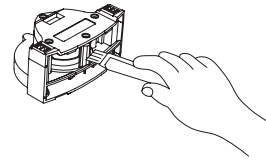

Рис. 5

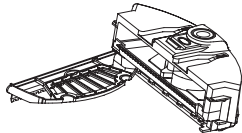

Рис. 6

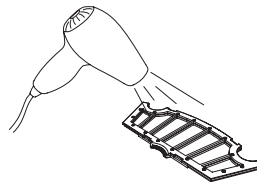

**KIT
FORT**

Вакуумный робот-пылесос
КТ-501

Сборка, разборка и очистка основной и дополнительной щеток

Сборка/разборка и очистка основной щетки:

1. Снимите пылесборник (см. пункт «Чистка пылесборника и вентилятора»).
2. Нажмите одной рукой на красный язычок (см. рис. 1), а другой аккуратно потяните за щетку (см. рис.2).
3. Достаньте щетку и почистите ее, удалив с нее грязь.
4. Произведите установку щетки, повторив все действия в обратном порядке.



Рис. 1



Рис. 2

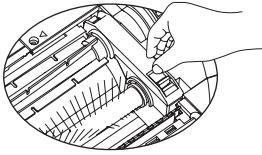

Рис. 3

Сборка/разборка боковой щетки:

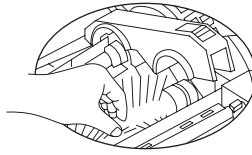
1. Открутите болт на главной оси боковой щетки и замените ее.
2. Насадите новую боковую щетку на ось и затяните болт (см. рисунок).

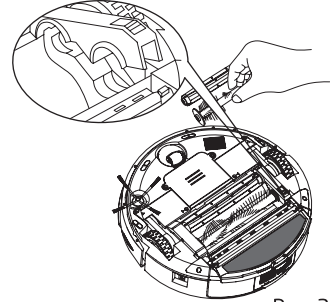
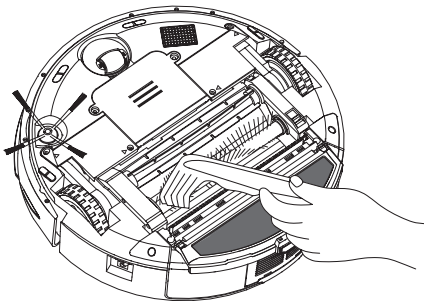
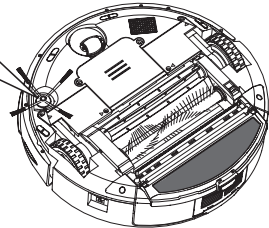
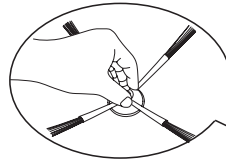

Очистка основной и дополнительной щеток:

Регулярно удаляйте крупные частицы пыли с щеток, чтобы повысить эффективность уборки. Удаляйте пыль с воздухозаборного отверстия. Удаляйте обрывки бумаги, мелкие частицы специальной щеткой, постепенно вращая основную щетку. Срежьте ножницами или вытащите руками волосы, нитки и другой мусор, который невозможно удалить с помощью щетки для очистки.

Сборка, разборка и очистка левого, правого и переднего колес

Сборка, разборка и очистка левого и правого колес:

1. Открутите болты отверткой (см. рис. 1).
2. Извлеките колеса и очистите их щеткой (см. рис. 2). Не мойте колеса водой!
3. Установите колеса в рабочее положение и затяните болты.



Рис. 1

Рис. 2

Сборка/разборка и очистка переднего колеса:

1. Достаньте переднее колесо и почистите его (см. рисунок).
2. Установите колесо в рабочее положение и прижмите его.

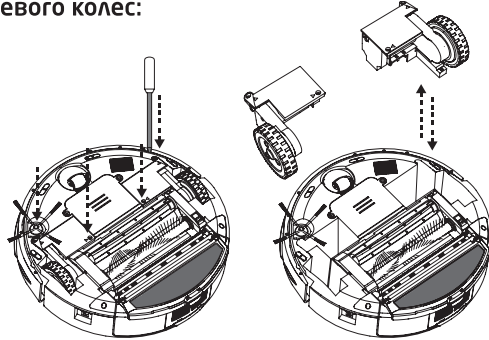
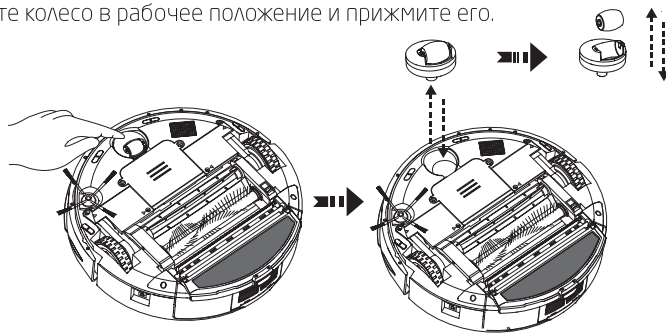

Очистка датчика приема/передачи инфракрасного сигнала

1. Протрите датчик салфеткой или мягкой тканью.
2. Датчик обнаружения стен находится на передней части робота-пылесоса, а датчик обнаружения поверхности — на дне пылесоса (см. рисунок).
3. Содержите датчик в чистоте для улучшения работы робота-пылесоса.

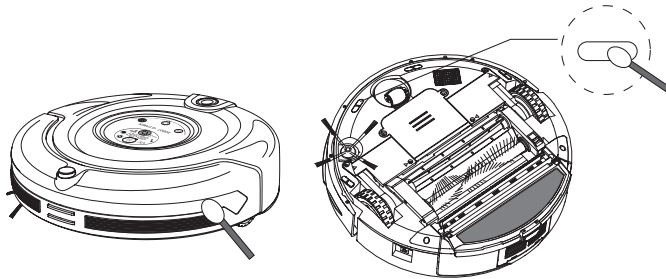



**KIT
FORT**

Вакуумный робот-пылесос
КТ-501

Замена аккумуляторной батареи

Замена батареи робота-пылесоса

1. Открутите болты отверткой, снимите крышку и достаньте батарею (см. рис. 1, рис. 2).
2. Пожалуйста, соблюдайте полярность (+/-) клемм во избежание повреждения прибора.
3. После установки новой батареи произведите ее полную зарядку в течение 5–6 часов. После этого Вы можете использовать пылесос.



Рис. 1



Рис. 2

Замена батареи ограничителя движения

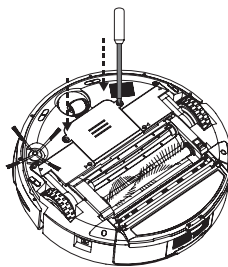
1. Поверните защелку (см. рис. 1) и откройте крышку.
2. Установите батареи (тип D-LR 20 не входит в комплект), соблюдая полярность (см. рис. 2).
3. Пример правильной установки батарей (см. рис. 3).
4. Вынимайте батареи, если прибор долго не используется.

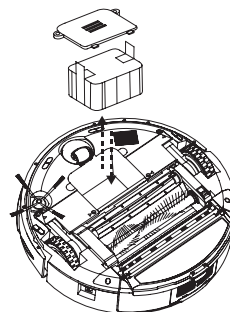

Рис. 1



Рис. 2

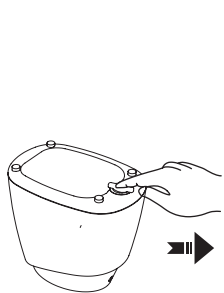

Рис. 3

Замена батарей в пульте управления:

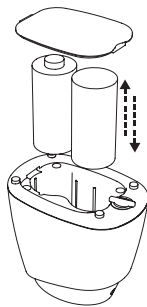
1. Откройте крышку и замените батареи (см. рис. 1).
2. Соблюдайте полярность при установке батарей (см. рис. 1). (Батарейки в комплект не входят).
3. Пожалуйста, вынимайте батарейки, если пульт долго не используется.

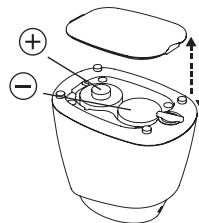

Рис. 1



Рис. 2

Внимание!

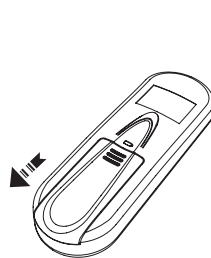
1. Выньте батареи перед тем, как выбросить пылесос.
2. Не забывайте выключать робот-пылесос и ограничитель движения перед тем, как достать батареи.
3. Не кладите батареи в воду, не храните при температуре выше 45 °С.
4. Не роняйте и не деформируйте батареи.
5. Батареи взрывоопасны! Пожалуйста, утилизируйте их в специально отведенных местах.

Пульт ДУ:

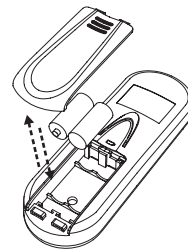



Общий вид	Описание кнопок
	1.  Автоматическая уборка/Четверг
	2.  Локальная уборка/Пятница
	3.  Установка времени/Вторник
	4.  График уборки/Понедельник
	5.  UV-стерилизация/Среда
	6.  Автоматическая подзарядка/ Воскресенье
	7.  Выбор скорости/ Суббота
	8.  Включение/Отмена/Стоп
	9.  Автоматическое начало уборки по окончании зарядки
	10.  Подтверждение команды
	11.  Вперед
	12.  Назад
	13.  Влево
	14.  Вправо

Правила пользования и функциональный статус панели управления

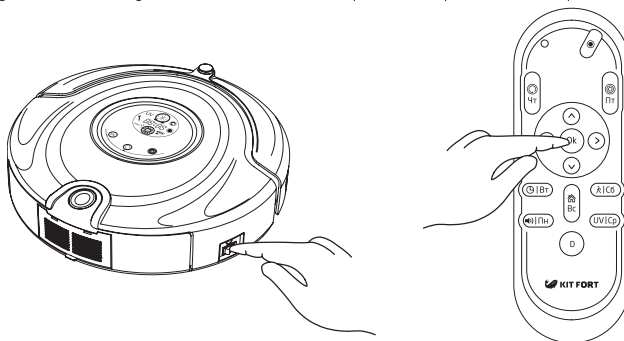
Шаги, описанные ниже, очень важны для нормальной работы пульта





1. Необходимо сверить частоту пылесоса и частоту пульта.
2. Убедитесь, что робот и пульт заряжены. Выключите пылесос и удерживайте кнопку [Ok] на пульте не менее 4 сек. Затем включите пылесос, не отпуская кнопку [Ok]. После двойного звукового сигнала робота-пылесоса отпустите кнопку [Ok]. Настройка частоты завершена.
3. Если Вы не услышали звуковой сигнал, повторите операцию еще раз.



Перечень функций	Руководство по функциям
<p>Автоматическая уборка</p> 	<p>Нажмите кнопку [⊙], и пылесос начнет работу в автоматическом режиме на всей площади комнаты или другого помещения с учетом того, включен или нет ограничитель действия («Виртуальная стена»). Нажмите кнопку еще раз — пылесос прекратит свою работу.</p>
<p>Локальная уборка</p> 	<p>Нажмите кнопку [⊙], и пылесос начнет свою работу в локальном режиме, совершая круговые движения на ограниченной площади. Нажмите кнопку еще раз, и пылесос прекратит свою работу.</p>
<p>Установка значения дня недели</p>  <p>Установка значения текущего времени</p> 	<ol style="list-style-type: none"> 1. Активируйте пылесос, нажав красную кнопку [⊙]. 2. Нажмите кнопку [📅] на пульте, после этого значок [📅] на LCD-дисплее замигает. 3. Нажимайте значки [▲] и [▼], пока не появится нужное Вам цифровое обозначение дня недели [Week B]: 1 — понедельник; 2 — вторник... Соответственно, 7 — воскресенье. 4. После того как Вы выставите значение текущего дня недели, можно установить время. 5. Активируйте робот-пылесос, нажав кнопку [⊙]. Нажмите кнопку [🕒], а затем сразу кнопку [▶] или [◀], чтобы перейти к установке текущего времени: часы или минуты. При этом цифры на дисплее будут мигать.

Перечень функций	Руководство по функциям
	<p>С помощью кнопки [▼] и [▲] выставьте нужное время. После этого нажмите кнопку [Ok], чтобы зафиксировать и сохранить установки.</p> <p>Примечание: В случае если Вы при установке каких-либо значений в течение 20 сек. не сделали ни одного действия, система автоматически вернется к первоначальному режиму, и Вам придется произвести установки заново.</p>
<p>Установка графика уборки</p> 	<p>Настройка графика уборки на неделю</p> <ol style="list-style-type: none"> 1. Активируйте пылесос, нажав красную кнопку [⊙]. 2. Нажмите кнопку графика уборки [⏸️]; значок [⊙] на LCD-экране пылесоса мигает. 3. Выберите с помощью кнопок на пульте один, несколько или все дни недели, в которые будет производиться уборка. Выбранный день/дни появятся в значке [⊙]: 1 — понедельник; 2 — вторник... Соответственно, 7 — воскресенье. 4. Нажмите кнопку [⏸️], выберите значение [D] на круглом циферблате на дисплее пылесоса. Это будет означать, что пылесос начнет уборку автоматически после того, как батарея пылесоса зарядится в течение 3–4 часов. Чтобы изменить настройки дня недели, нажмите кнопку [⊙] и произведите изменения в установках. После установки дня/дней уборки можно установить время начала уборки в выбранный день/дни. <p>Установка времени начала уборки</p> <ol style="list-style-type: none"> 1. Активируйте пылесос, нажав красную кнопку [⊙]. 2. Нажмите кнопку [⏸️]: на дисплее пылесоса мигает круг установки дня уборки. Далее нажмите кнопку [▶] — цифры значения минут начнут мигать. С помощью кнопок [▲] или [▼] установите значение — минуты. Затем нажмите кнопку [◀] или [▶] и установите значение — часы. Установив нужное время, нажмите кнопку [Ok]. 3. Если включить и функцию графика уборки, установив конкретное время, и уборки по завершении зарядки [D], то будет задействована та функция, которая установлена раньше, исходя из назначенного времени уборки или времени окончания зарядки. <p>Примечание: В случае если Вы при установке каких-либо значений в течение 20 сек. не сделали ни одного действия, система автоматически перейдет в первоначальный режим, и Вам придется произвести установки заново.</p>

**KIT
FORT**Вакуумный робот-пылесос
КТ-501

Перечень функций	Руководство по функциям
Выбор скорости	Нажимая кнопку [↵], Вы можете выбрать высокую или низкую скорость (1 — медленно, 2 — быстро).
Включение/Отмена/Стоп 	<ol style="list-style-type: none">1. Активируйте пылесос, нажав красную кнопку [⊙] на пульте. Нажимая ее, Вы можете перейти в режим «Включение/Отмена действия/Выключение».2. Вы также можете остановить уборку, нажав эту кнопку.3. Если Вы ошиблись при программировании робота, с помощью этой кнопки Вы можете отменить установленные настройки и вернуться к первоначальным.4. Если удерживать эту кнопку более 5 сек., произойдет сброс всех настроек и очистка памяти робота-пылесоса.
Кнопка Ок	Нажмите кнопку [Ок], чтобы сохранить любые введенные данные.
Кнопка УФ-лампы UV	Включите или выключите УФ-лампу, нажав кнопку [UV] в режиме ожидания или в режиме работы. Робот запомнит команду «Включен/выключен» автоматически.
Автоматический поиск базы	В режиме ожидания или в режиме работы робот-пылесос начнет поиск базы для подзарядки, если Вы нажмете клавишу [⏪].
 Вперед	При нажатии и удержании кнопки [↗] робот будет двигаться прямо вперед в заданном направлении. При столкновении с каким-либо препятствием робот автоматически изменит направление движения.
 Назад	При нажатии и удержании кнопки [↖] робот будет двигаться назад. Если Вы отпустите кнопку, робот автоматически изменит направление и начнет движение вперед.
 Влево	Нажмите кнопку [↶] и отпустите, когда пылесос повернет в нужном направлении. Если Вы нажмете и будете удерживать данную кнопку, робот начнет кружиться на одном месте вокруг своей оси. Если отпустите — пылесос начнет движение вперед.
 Вправо	Нажмите кнопку [↷] и отпустите, когда пылесос повернет в нужном направлении. Если Вы нажмете и будете удерживать данную кнопку, робот начнет кружиться на одном месте вокруг своей оси. Если отпустите — пылесос начнет движение вперед.

Внимание!

1. Гарантированный радиус действия дистанционного пульта — 10 м.
2. Робот-пылесос может не найти базу из-за препятствий, а также по причине технического состояния прибора или в случае полной разрядки батареи.

Станция автоматической подзарядки

Дисплей и панель управления станции подзарядки

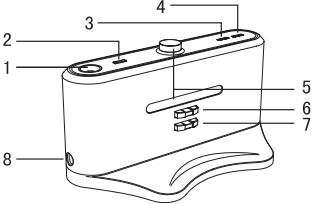
Внешний вид	Руководство по функциям
	<ol style="list-style-type: none"> 1. Декоративная LED-подсветка 2. Выключатель LED-подсветки 3. Лампочка питания LED 4. Индикатор заряда 5. Передатчик сигнала 6. Положительный контакт заряда 7. Отрицательный контакт заряда 8. Гнездо подзарядки DC

Руководство к использованию и функционал станции подзарядки

Внешний вид	Руководство к пользованию
1. Декоративная LED-подсветка.	Включите декоративную подсветку, чтобы создать уютную атмосферу.
2. Выключатель декоративной LED-подсветки.	Нажмите кнопку, чтобы включить/выключить декоративную подсветку.
3. Лампочка питания LED.	Лампочка горит, когда станция подзарядки подключена к сети электропитания.
4. Индикатор заряда.	Индикатор мигает, когда пылесос подключен к станции зарядки.
5. Передатчик сигнала.	Сигнал необходим для того, чтобы пылесос мог найти базу для подзарядки. Передатчик должен располагаться на открытом пространстве, чтобы не создавались помехи.
6-7. Положительный и отрицательный контакты зарядки.	Не должно быть препятствий для доступа к контактным электродам, иначе зарядка робота может не осуществиться.
8. Гнездо подзарядки DC.	Силовое гнездо DC используется для соединения выхода DC 24В адаптера и является связующим звеном между пылесосом и адаптером. Следовательно, его следует размещать вплотную к стене, а кабель адаптера не должен лежать вблизи гнезда. В противном случае робот может получить удар током или запутаться в кабеле.

**KIT
FORT**Вакуумный робот-пылесос
КТ-501

Ограничитель радиуса действия

Дисплей и панель управления ограничителя

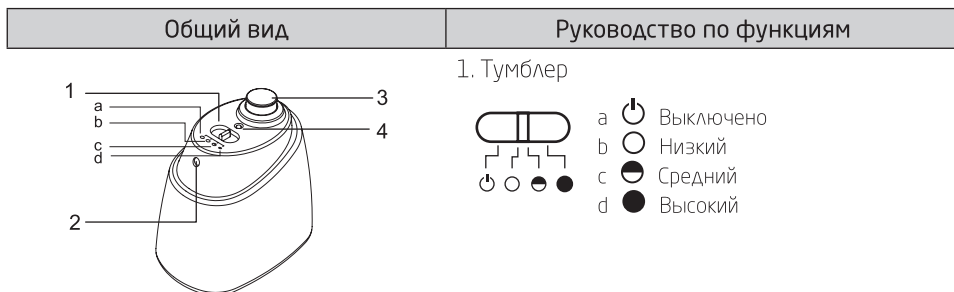

Обзор функций ограничителя

Ограничитель радиуса действия робота-пылесоса может, посылая инфракрасный сигнал, блокировать доступ пылесоса в зоны, где его присутствие нежелательно.

Руководство к использованию и функционал ограничителя

№	Наименование	Руководство по функциям
1.	Тумблер	С помощью тумблера Вы можете менять рабочее положение ограничителя.
	a Выключено	Переключите тумблер в позицию , чтобы выключить прибор.
	b Низкий	Переключите тумблер в позицию при включенном приборе, чтобы установить радиус ограничения 4 м.
	c Средний	Переключите тумблер в позицию при включенном приборе, чтобы установить радиус ограничения 6 м.
	d Высокий	Переключите тумблер в позицию при включенном приборе, чтобы установить радиус ограничения 8 м.
2.	Головка настенного ИК-датчика	Переведите тумблер в рабочее положение, чтобы установить дистанцию на ограничителе.
3.	Головка короткого ИК-датчика	Близкий инфракрасный сигнал позволяет пылесосу заезжать на 50—100 см за зону действия ограничителя (см. стр. 16), не оказывая на него воздействия.
4.	Лампочка питания	Лампочка будет мигать каждые 8 секунд, если батарея прибора разряжена. Для нормальной работы ограничителя произведите замену батарей.

Внимание!

1. Перед использованием откройте крышку, вставьте 2 батареи «D» LR-20 (не входят в комплект). Соблюдайте полярность при установке батарей.
2. Срок службы батарей зависит от радиуса действия прибора и продолжительности использования. Выбирайте подходящую дистанцию передатчика и низкую мощность передачи, чтобы увеличить срок работы батарей. Не забывайте выключать прибор.
3. Возможно некоторое расхождение в направлении движения робота-пылесоса по отношению к ИК-сигналу ограничителя из-за влияния окружающей среды и передвижения пылесоса во время непосредственного использования. Причиной данного расхождения может быть также разный уровень заряда батарей робота-пылесоса и ограничителя.

Установка ограничителя

1. Ограничитель обычно устанавливается перед лестницей или у входа в комнату.
2. Установите его в нужную позицию, чтобы ограничить доступ робота-пылесоса в определенные места.
3. По возможности очистите рабочую зону от препятствий, чтобы гарантировать нормальную работу ограничителя.

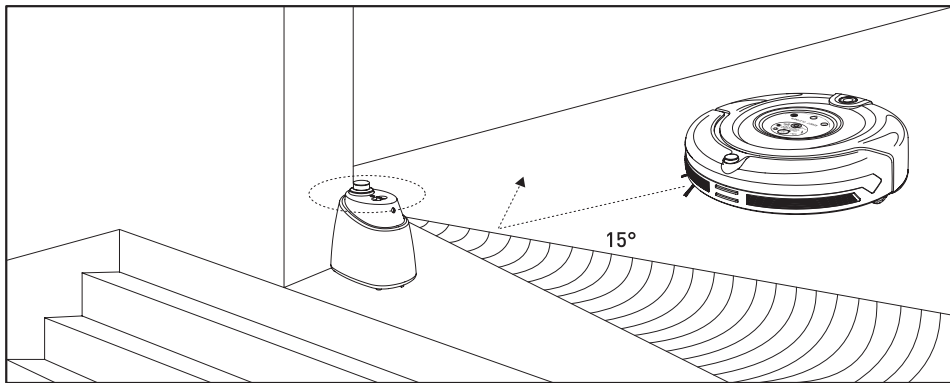

Внимание!

1. Ограничитель должен быть установлен на одной высоте с пылесосом.
2. Перед началом эксплуатации проверьте, может ли робот-пылесос преодолеть зону ограничителя. Дождитесь, пока пылесос дойдет до зоны действия ограничителя, и убедитесь, что прибор изменил направление движения.
3. Между ограничителем и базой должно быть не менее 3 м, чтобы избежать их взаимодействия и, соответственно, сбоя сигнала.
4. Станция подзарядки должна находиться вне радиуса действия ограничителя.



Вакуумный робот-пылесос
КТ-501

Устранение неполадок

Пылесос не работает или плохо чистит

1. Проверьте, включено ли электропитание базы.
2. Убедитесь, чистые ли фильтр и пылесборник, работает ли боковая щетка.
3. Проверьте напряжение в батареях и уровень зарядки батареи пылесоса.

Не работает пульт управления

1. Проверьте батареи.
2. Проверьте уровень зарядки батареи в работе с помощью технических средств.
3. Проверьте частоту связи между пультом и роботом. Для этого нажмите кнопку [ESC]. Подтверждением будет звуковой сигнал и свечение дисплея.
4. Убедитесь, что пульт управления находится в пределах радиуса действия.

Робот-пылесос не заряжается автоматически

1. Проверьте, хорошо ли подключен адаптер к зарядному устройству и горит ли на базе лампочка питания.
2. Проверьте, не разряжена ли батарея пылесоса. Если разряжена, то подключите прибор адаптером напрямую к сети электропитания.
3. Убедитесь, что путь к станции подзарядки не прегражден.
4. Используйте пульт управления, чтобы отправить пылесос на базу.

Повышенный шум при уборке

1. Почистите пылесборник и фильтр.
2. Проверьте, не загрязнены ли щетки пылесоса.
3. Если шум все еще слишком сильный, обратитесь в авторизованный сервисный центр.

Робот-пылесос прекращает работу и прерывисто пищит

1. Проверьте, закончилось ли установленное время уборки.
2. Проверьте наличие кодов ошибок на дисплее (подробное описание см. ниже).

Пылесос делает короткие движения вперед/назад в течение продолжительного времени

1. Избегайте использования робота на солнце или слишком темном ковре.
2. Аккуратно постучите по переднему бамперу.

Робот-пылесос упал со ступеней

Возможно, датчик запылится, вследствие чего сигнал стал слабее. Протрите датчики обнаружения поверхности пола спереди на днище корпуса.

Автоподзарядка не работает после того, как робот-пылесос долго не использовался

Используйте адаптер для предварительной подзарядки либо обратитесь в авторизованный сервисный центр.

Робот-пылесос не работает, но на дисплее нет сведений об ошибке

Не пытайтесь починить прибор самостоятельно — обратитесь в авторизованный сервисный центр.

Информация о кодах ошибок, возникающих во время использования робота

Код ошибки	Неполадки	Причина	Устранение неполадки
Er 01	Перегрузка мотора боковой щетки.	Возможно, на щетку наматывались нитки, волосы, проволока и др., что привело к скручиванию ворса щетки и перегрузке мотора.	Осмотрите щетку и при необходимости произведите ее очистку. В противном случае обратитесь в сервисный центр.
Er 02	Перегрузка мотора основной щетки.	Возможно, на щетку наматывались нитки, волосы, проволока и др., что привело к скручиванию ворса щетки и перегрузке мотора.	Осмотрите щетку и при необходимости произведите ее очистку. После чего дайте отдохнуть пылесосу в течение 20—25 минут. В противном случае обратитесь в сервисный центр.
Er 03	Сбой в работе процессора.	Повышенное напряжение в силовой плате.	Обратитесь в сервисный центр.
Er 04	Перегрузка левого ходового мотора.	Возможно, произошло попадание посторонних предметов под левое колесо, что привело к притормаживанию колеса во время движения пылесоса и, как следствие, перегрузке мотора.	Осмотрите левое колесо на возможное попадание посторонних предметов. При необходимости разберите колесо. В противном случае обратитесь в сервисный центр.
Er 05	Перегрузка правого ходового мотора.	Возможно, произошло попадание посторонних предметов под правое колесо, что привело к притормаживанию колеса во время движения пылесоса и, как следствие, перегрузке мотора.	Осмотрите правое колесо на возможное попадание посторонних предметов. При необходимости разберите колесо. В противном случае обратитесь в сервисный центр.
Er 06	Перегрузка левого и правого ходового мотора.	Возможно, Вы используете пылесос на покрытии с высоким ворсом, что приводит к затруднению движения пылесоса и, как следствие, перегрузке ходовых моторов.	Постарайтесь избегать использования пылесоса на покрытии с ворсом более 2 см. В противном случае обратитесь в сервисный центр.



**KIT
FORT**

Вакуумный робот-пылесос
КТ-501

Код ошибки	Неполадки	Причина	Устранение неполадки
E1 07	Ходовой мотор отсоединен.	Пылесос наехал на высокое препятствие (высокий порог, какую-либо вещь, провода).	Установите пылесос на ровную поверхность и продолжите уборку.
E1 08	Во время зарядки пылесоса температура аккумуляторной батареи слишком высокая (выше 45 °C) или терморезистор плохо подключен.	Неправильно установлена аккумуляторная батарея; слишком высокая температура окружающей среды; плохой контакт терморезистора.	Попробуйте переустановить аккумуляторную батарею или произведите ее замену. В противном случае обратитесь в сервисный центр.
E1 09	Пылесборник отсутствует.	Пылесборник не установлен в пылесос или установлен неправильно.	Установите пылесборник на место или переустановите его, воспользовавшись инструкцией. При правильной установке пылесборника Вы услышите щелчок. Это означает, что пылесборник встал на место.

Внимание! Если после выполнения предложенных выше действий проблема не решена, свяжитесь с центром сервисного обслуживания компании или профессиональным центром обслуживания. Не пытайтесь разбирать и ремонтировать пылесос самостоятельно. Код ошибки появится единожды во время работы робота-пылесоса и будет выводиться на дисплей повторно до включения/выключения прибора.

Технические характеристики

Технические характеристики робота-пылесоса

1. Входное напряжение: DC 24 В, 1 А
2. Аккумулятор: Ni-MH 14,4 В, 1500 мА*ч
3. Номинальная мощность: 24 Вт
4. Продолжительность работы от аккумулятора: около 1 часа (зависит от настроек)
5. AC/DC адаптер: AC 100—240 В, 50—60 Гц, DC 24 В, 1 А
6. Температурный диапазон: от -10 до +45 °С
7. Влажность: не более 85% относительной влажности
8. Габариты: 320 × 78 мм (включая высоту колес)
9. Вес: 3,2 кг

Технические характеристики дистанционного пульта управления

1. Номинальное напряжение: DC 3 В
2. Элементы питания: тип AAA 1,5 В — 2 шт. (не входят в комплект)
3. Частота: ISM 2,4 ГГц
4. Радиус действия: не более 10 м
5. Мощность сигнала: 0 дБмВт
6. Температурный диапазон: от -10 до +45 °С
7. Влажность: не более 85% относительной влажности
8. Габариты: 142 × 48 × 23,5 мм
9. Вес: 0,08 кг (без элементов питания)

Технические характеристики станции подзарядки (базы)

1. Габариты: 200 × 97 × 102 мм
2. Вес: 0,27 кг
3. Входное напряжение: DC 24 В, 1 А
4. Температурный диапазон: от -10 до +45 °С
5. Влажность: не более 85% относительной влажности

Технические характеристики ограничителя движения

1. Габариты: 102 × 71 × 106 мм
2. Вес: 0,14 кг
3. Номинальное напряжение: DC 3 В
4. Элементы питания: тип D 1,5 В — 2 шт. (не входят в комплект)
5. Температурный диапазон: от -10 до +45 °С
6. Влажность: не более 85% относительной влажности

Срок службы: 5 лет

Товар сертифицирован



Производитель имеет право на внесение изменений в дизайн, комплектацию, а также в технические характеристики изделия в ходе совершенствования своей продукции без дополнительного уведомления об этих изменениях.

Кит-руководство

Наш слоган «Всегда что-то новенькое!» отражает саму суть бренда. Ведь марка обладает позитивным любопытством, у нее настоящий нюх на полезные новинки. В ассортименте всегда появляются интересные товары с новыми возможностями.

Не случайно символом бренда стал кит — любопытный, умный и безусловно полезный. Так и наши товары — любопытные, умные и безусловно полезные, они верой и правдой будут помогать вам готовить, наводить чистоту и ухаживать за вещами.

Если вам понравилось пользоваться нашими бытовыми приборами — будем рады прочесть ваши отзывы и истории, присылайте их по адресу info@kitfort.ru или оставьте на сайте www.kitfort.ru.

Если же что-то не понравилось — тем более напишите нам, и мы обязательно учтем ваши пожелания и наблюдения.

И тогда кит обязательно станет самым полезным другом вашего дома!

